

■보증서

모델명	CQ-C3401W
고객란	고객 성명: _____ 님 고객 주소 : 우편번호 _____ _____ 시 _____ 구(읍, 면) _____ 동(리) 전화 번호 : (_____) _____ - _____
구입 년월일	판매점 명, 주소, 전화 번호 :
년 월 일	
보증 기간 (구입일부터)	전화 번호 : (_____) _____ - _____ 제품의 시리얼 번호 :
1 년간	

- ※ 구입일과 구입처(판매점)를 분명히 기재하여, 고객에게 전달하시기 바랍니다. 차후의 A/S수리와 관련하여 매우 중요하오니 반드시 보관하시기 바랍니다.
- ※ 당사에서는 제품의 시리얼 번호를 전산 처리하여 관리하고 있습니다. 보증서에 시리얼 번호를 기록하여 두시기 바랍니다.

제조년월

Panasonic Car Audio 세풍전자공업주식회사
 한국총대리점 본사 ; 서울특별시 영등포구 양평동5가 56-2
 전화 : (02)2633-0856(대표전화)
 고객상담실 : (02)2633-0878
 홈페이지 : www.sepung.co.kr

Matsushita Electric Industrial Co., Ltd.
 Web Site : <http://www.panasonic.co.jp/global/>

Panasonic

CQ-C3401W

Panasonic

WMA MP3 CD Player/Receiver with CD Changer Control
 WMA MP3 CD-плеер/ресивер с функциями управления CD-чейнджером
 WMA MP3 單片CD / 收音機附有光碟換碟控制器
 CD체인저 컨트롤 채택 WMA MP3 CD플레이어/라디오

CQ-C3401W



WMA MP3

- Please read these instructions carefully before using this product and keep this manual for future reference.
- Перед началом эксплуатации просим прочитать настоящую инструкцию внимательно и хранить ее на пользование на будущее.
- 使用本產品之前，請仔細閱讀這些說明書，並妥善保管本操作說明書以備將來使用。
- 본 제품의 바른 사용을 위해, 이 사용설명서를 잘 읽어 주십시오. 잘 보관하시어 필요하실 때마다 읽어주시기 바랍니다.

Информация о безопасности

■ Перед началом эксплуатации настоящего аппарата и всех других элементов Вашей автомобильной аудиотехники просим внимательно прочитать соответствующие инструкции по эксплуатации. Они содержат указания по безопасному и эффективному пользованию аппаратом. «Panasonic» не несет на себе ответственности за проблемы, вызываемые несоблюдением указаний, приведенных в данной инструкции.

 **Предупреждение** Данной пиктограммой отмечены важные указания по эксплуатации и монтажу. Несоблюдение этих указаний может привести к серьезной травме или гибели.

■ В данной инструкции используются пиктограммы с целью указать способ безопасного пользования аппаратом и предупредить Вас о возможных опасностях, вызываемых ошибками в соединениях и эксплуатации. Ниже приведено пояснение к пиктограммам. Для пользования настоящей инструкцией и аппаратом надлежащим образом очень важно, чтобы Вы полностью понимали значения этих пиктограмм.

 **Внимание** Данной пиктограммой отмечены важные указания по эксплуатации и монтажу. Несоблюдение этих указаний может привести к травме или материальному повреждению.

Предупреждение

При пользовании данным аппаратом следует соблюдать следующие правила.

- ❑ **Водитель не должен смотреть на дисплей или управлять аппаратом во время езды.**
Управление аппаратом отвлекает внимание водителя от дороги, что может стать причиной дорожной аварии. При управлении аппаратом непременно надо остановить машину в безопасном месте и включить стояночный тормоз.
- ❑ **Следует использовать подходящий источник питания.**
Настоящий аппарат рассчитан на работу на постоянном токе напряжением 12 V {B} с соединением отрицательного вывода батареи с массой. Ни в коем случае нельзя использовать иную батарейную систему для данного аппарата, особенно систему на постоянном токе напряжением 24 V {B}.
- ❑ **Хранить батарею и изоляционную пленку в месте, недоступном для детей.**
Во избежание проглатывания надо хранить батарею и изоляционную пленку вне доступа ребенка. Если ребенок проглатывает батарею или изоляционную пленку, надо немедленно обратиться за медицинской помощью.
- ❑ **Защищать механизм привода диска.**
Нельзя вставлять посторонние предметы в отсек для дисков.
- ❑ **Нельзя разбирать или переделывать аппарат.**
Нельзя разбирать, переделывать, или пытаться ремонтировать аппарат своими силами. Монтаж аппарата на крышке пневмодушки или в месте, где он может препятствовать ее срабатыванию, запрещается.
- ❑ **Нельзя управлять аппаратом, когда он вышел из строя.**
Когда аппарат вышел из строя (нет питания, нет звука), либо он находится в ненормальном состоянии (в нем находятся посторонние предметы, он подвергается действию воды, подается дым или запах), надо немедленно выключить его и обратиться к дилеру.
- ❑ **Не оставлять пульт дистанционного управления небрежно в машине.**
Если пульт дистанционного управления валяется в машине, он может упасть на пол во время езды и остаться под педалью, что может повлечь за собой дорожную аварию.
- ❑ **Замену плавких предохранителей должен производить квалифицированный персонал по техобслуживанию.**
При перегорании плавкого предохранителя, устранив причину, дают квалифицированному инженеру по техобслуживанию заменить его предохранителем, нормализованного для данного аппарата. Произведение замены ненадлежащим образом может привести к возникновению дыма, пожару и повреждению аппарата.

При монтаже аппарата необходимо соблюдать следующие правила.

- ❑ **Перед монтажом отсоединяют провод от отрицательного (-) вывода батареи.**
Прокладка электропроводки и монтаж без отсоединения провода от отрицательного (-) вывода батареи может повлечь за собой короткое замыкание, что в свою очередь может вызвать удар током и травмы.
В отдельных автомобилях предусмотрена система электрической безопасности, для которой установлен специальный порядок отсоединения батареи.
НЕСОБЛЮДЕНИЕ ПОРЯДКА МОЖЕТ ПРИВЕСТИ К НЕОЖИДАННОМУ СРАБАТЫВАНИЮ СИСТЕМЫ ЭЛЕКТРИЧЕСКОЙ БЕЗОПАСНОСТИ, МОГУЩЕМУ ВЫЗВАТЬ ПОВРЕЖДЕНИЕ АВТОМОБИЛЯ, ТРАВМЫ ИЛИ ДАЖЕ ГИБЕЛЬ ЛЮДЕЙ.
- ❑ **Ни в коем случае нельзя использовать элементы, связанные с обеспечением безопасности, для монтажа, заземления или других подобных назначений.**
Нельзя использовать элементы автомобиля, связанные с обеспечением безопасности (топливный бак, тормоз, подвеска, рулевое колесо, педали, пневмодушка и др.), для прокладки электропроводки или прикреплении аппарата или его аксессуаров.
- ❑ **Монтаж аппарата на крышке пневмодушки или в месте, где он мешает срабатыванию пневмодушки, запрещается.**
- ❑ **Перед монтажом аппарата проверяют трубопровод, бензобак и другие элементы.**
При обработке отверстия в шасси автомобиля для прикреплении аппарата или прокладки электропроводки для него надо заранее подтвердить, где находятся пучок проводов, бензобак и электропроводка для автомобиля. Убедившись в безопасности, обрабатывают отверстие с наружной стороны.
- ❑ **Нельзя монтировать аппарат в месте, где он ограничивает поле зрения.**
- ❑ **Нельзя разветвлять шнур питания для снабжения другого устройства питанием.**
- ❑ **После монтажа и прокладки электропроводки следует проверять нормальную работу других электрических устройств.**
Продолжение эксплуатации этих устройств в ненормальном состоянии может повлечь за собой пожар, удар током или дорожную аварию.
- ❑ **В случае монтажа на автомобиле, снабженном пневмодушкой, необходимо заранее убедиться в соблюдении предупредительных указаний автомобилестроителя.**
- ❑ **Убеждаются в том, что провода не мешают управлению автомобилем или входу/выходу водителя и пассажиров.**
- ❑ **Изолируют все открытые провода для предотвращения короткого замыкания.**

Внимание

При пользовании данным аппаратом следует соблюдать следующие правила.

- ❑ **Поддерживать громкость звучания на подходящем уровне.**
Во время езды поддерживают громкость звучания на достаточно низком уровне, чтобы не отвлекаться от дорожного движения.
- ❑ **Данный аппарат предназначен исключительно для работы в автомобиле.**
- ❑ **Нельзя давать аппарату работать длительное время при неработающем двигателе.**
Эксплуатация аудиотехники в течение длительного времени при неработающем двигателе разряжает батарею.
- ❑ **Нельзя подвергать аппарат воздействию прямых солнечных лучей или чрезмерного тепла.**
В противном случае температура внутри аппарата повышается, что может повлечь за собой возникновение дыма, пожар или другое повреждение аппарата.
- ❑ **Нельзя использовать аппарат в месте, где он подвергается воздействию воды, влаги или пыли.**
Подвергание аппарат воздействию воды, влаги или пыли может привести к возникновению дыма, пожару или повреждению аппарата. Следует берегать аппарат от попадания воды особенно во время мойки автомобиля или в дождливые дни.

При монтаже аппарата необходимо соблюдать следующие правила.

- ❑ **Прокладку электропроводки и монтаж аппарата должен производить квалифицированный персонал по техобслуживанию.**
Для монтажа данного аппарата требуются специальные навыки и опыт. Для обеспечения максимальной безопасности следует поручить монтажные работы Вашему дилеру. «Panasonic» не отвечает за проблемы, которые возникают в результате монтажа аппарата собственными силами пользователя.
- ❑ **Соблюдать указания при монтаже и прокладки электропроводки для аппарата.**
Несоблюдение указаний по монтажу и прокладке электропроводки может привести к несчастному случаю или пожару.
- ❑ **Проявлять осторожность, чтобы не повредить проводы.**
При прокладке электропроводки следует проявлять осторожность, чтобы не повредить проводы. Надо избежать их зацепления за шасси, винты и движущиеся элементы, такие, как направляющие сиденья. Нельзя царапать, сильно тянуть, гнуть или скручивать проводы. Нельзя прокладывать их рядом с источником тепла или под тяжелым предметом. При прокладке проводов на острых металлических кромках следует защищать их путем намотки на них виниловой лентой или аналогичным способом.

❑ **Для монтажа использовать назначенные для этого детали и инструменты.**

Для монтажа аппарата необходимо использовать особо поставленные или назначенные для этого детали и подходящие инструменты. Использование иных деталей или инструментов может привести к внутреннему повреждению аппарата. Некачественный монтаж может повлечь за собой несчастный случай, отказ или пожар.

❑ **Нельзя закрывать вентиляционное отверстие или охлаждающую плиту аппарата.**

Закрывание этих элементов влечет за собой перегрев аппарата, что может вызвать пожар или другое повреждение.

❑ **Нельзя монтировать аппарат в месте, где он может находиться под воздействием сильных вибраций или в нестабильном состоянии.**

Нельзя монтировать аппарат на наклонную или сильно искривленную поверхность. При неустойчивом монтаже аппарат может отпасть во время езды, что в свою очередь может вызвать аварию или травмы.

❑ **Угол монтажа**

Данный аппарат должен быть смонтирован горизонтально передней стороной вверх под удобным углом, но не более 30 градусов.

Пользователь должен помнить, что в некоторых регионах действуют ограничения на способ и место монтажа аппарата. Следует обратиться к Вашему дилеру за подробностями.

❑ **Следует надеть перчатки для безопасности. Следует убедиться, что монтаж электропроводок завершен до монтажа аппарата.**

❑ **Во избежание повреждения аппарата не следует подсоединить силовой разъем до полного завершения монтажа электропроводок.**

❑ **Нельзя подсоединять два и более громкоговорителя к одному набору выводных проводов громкоговорителя (за исключением случая подсоединения к твиттеру)**

При обращении с батареей для пульта дистанционного управления следует соблюдать следующие правила.

- Надо использовать только батарею заданного типа (CR2025).
- Совместить полярность батареи с знаками (+) и (-) в корпусе.
- Немедленно заменить севшую батарею.
- Снять батарею с пульта дистанционного управления, когда его не используют длительное время.
- Батарею надо изолировать (путем помещения ее в пластиковую мешку или покрывания виниловой лентой) при выбросе или хранении.
- При выбросе батареи следует соблюдать местные правила.
- Нельзя разбирать, перезаряжать, нагревать или закорачивать батарею. Нельзя бросать батарею в огонь или воду.

В случае утечки батареи

- Полностью вытерев гнездо батареи от электролита, вставляют новую батарею.
- В случае попадания электролита на тело или одежду, смывают его большим количеством воды.
- В случае попадания электролита в глаза, следует смыть его большим количеством воды и немедленно обратиться за медицинской помощью.

Информация о безопасности (продолжение)

⚠ Внимание

В ДАННОМ ИЗДЕЛИИ ПРИМЕНЯЮТ ЛАЗЕР КЛАССА I. РЕГУЛИРОВКА, НАСТРОЙКА ИЛИ ВЫПОЛНЕНИЕ ОПЕРАЦИЙ ИНЫМ СПОСОБОМ, ЧЕМ ОПИСАНО В ЭТОЙ ИНСТРУКЦИИ, МОЖЕТ ПРИВЕСТИ К ОПАСНОМУ РАДИОАКТИВНОМУ ОБЛУЧЕНИЮ. НЕЛЬЗЯ ОТКРЫВАТЬ КРЫШКУ И ОСУЩЕСТВЛЯТЬ РЕМОНТ СВОИМИ СИЛАМИ. ЗА ТЕХОБСЛУЖИВАНИЕМ СЛЕДУЕТ ОБРАТИТЬСЯ К КВАЛИФИЦИРОВАННОМУ ПЕРСОНАЛУ.



“Установленный производителем в порядке п.2 ст.5 Федерального Закона РФ “О защите прав потребителей” срок службы для данного изделия равен 7 годам с даты производства при условии, что изделие используется в строгом соответствии с настоящей инструкцией по эксплуатации и применимыми техническими стандартами.”

«Panasonic» приветствует Вас за выступление во все более растущую «семью» владельцев ее продукции. Мы стараемся давать Вам преимущество электронной и механической техники, изготовленной с использованием тщательно отобранных компонентов и собранной работниками, гордящимися репутацией, завоеванной нашей компанией благодаря их работам. Мы уверены, что этот аппарат доставляет Вам удовольствия длительное время, и раз убедившись в качестве, ценности и надежности, которые мы положили в основу аппарата, Вы будете гордиться членством в «семье» владельцев продукции нашей компании.

Отличительные черты

■ Регулятор громкости большего размера

В аппарате имеется большая вращающаяся ручка регулировки громкости, подобающая высококачественной аудиотехнике.

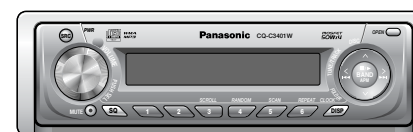

■ SQ

SQ – это функция, позволяющая вызвать разные типы звучания одним нажатием кнопки с учетом жанра прослушиваемой музыки.



■ Воспроизведение MP3/WMA с CD-R/RW

(Плеер MP3/WMA → стр. 44)

■ CD-чейнджер Опция

К аппарату можно подключить опционный Panasonic CD-чейнджер (CX-DP880). О подробностях см. инструкцию по эксплуатации CD-чейнджера.

Содержание

Генеральная информация

Информация о безопасности	32
Отличительные черты.....	35
Содержание	35
Аксессуары	36
Пульт дистанционного управления	36
Подготовка	37
Общие сведения	38

По источникам

Радиоприемник	40
Перед воспроизведением дисков	42
CD-плеер.....	43
Плеер MP3/WMA	44
Примечания к MP3/WMA	46
Управление CD-чейнджером	48

По мере надобности

Установка звуковых параметров	50
Выбор функций	52
Система предотвращения кражи	54
Плавкие предохранители	55
Техническое обслуживание	55
Указания по обращению с дисками	55
Дефектовка	56
Технические характеристики	61

Аксессуары

Инструкция по эксплуатации (YEFM285617) Кол-во: 1	Инструкция по монтажу (YEFM293960) (YEFM293961) Кол-во: 2	Пластина снятия стопорения Кол-во: 2	Монтажный болт Кол-во: 1	Резиновая втулка Кол-во: 1	Силовой разъем (YEAJ02877) Кол-во: 1
Набор инструкции		Набор для монтажа (YEP0FZ5698)			
Обрамление (YEFM051003) Кол-во: 1	Монтажная рама (YEFM0217263) Кол-во: 1	Футляр съемной лицевой панели (YEFM131839) Кол-во: 1	Пульт дистанционного управления (с батареей) (EUR7641010) Кол-во: 1		

Примечание:

- В кавычках под наименованием каждого элемента принадлежности указан номер детали для техобслуживания и ремонта.
- Конструкция принадлежностей и их номера могут быть изменены без предварительного извещения вследствие усовершенствования.
- Обрамление и монтажная рама смонтированы на аппарат при отгрузке.

Пульт дистанционного управления

- В данной инструкции описан порядок выполнения операций с помощью кнопок на основном аппарате. (Некоторые операции неосуществимы с пульта дистанционного управления)

Питание
Источник
Полоса
Пауза
Установка
Произвольное воспроизведение
Сканирование
Повторение
Ввод номера трека/фолдера/файла/диска
Выбор фолдера/диска
Выбор функций

Меню
Выбор
Громкость/звук. параметры
Приглушение звука/аттенюация
[0] – [9]
Настройка
Выбор трека/файла
Ускоренная перемотка вперед/назад
Дисплей

Подготовка

Пульт дистанционного управления

Подготовка ввода в эксплуатацию

Медленно вынимают изоляционную пленку с задней стороны пульта дистанционного управления

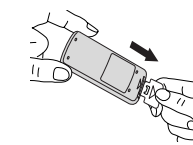

Замена батареи

- Поместив пульт дистанционного управления на ровную поверхность, снимают гнездо батареи.
 - Поставив ноготь большого пальца в паз, перемещают гнездо батареи в направлении стрелки.
 - Вынимают гнездо в направлении стрелки с помощью твердого остроугольного предмета.
- Помещают батарею в гнездо плюсовой стороной (+) вверх.
- Возвращают гнездо на место.



⚠ Предупреждение

- Батарею следует хранить в месте, недоступном для детей, для предотвращения несчастного случая. Если ребенок проглатывает батарею, надо незамедлительно обратиться за медицинской помощью.

⚠ Внимание

- Отработанную батарею незамедлительно снимают и выбрасывают.
- Нельзя разбирать, перезаряжать, нагревать или закорачивать батарею. Нельзя бросать батарею в огонь или воду.
- При выбросе батареи следует соблюдать местные правила.
- Использование батареи ненадлежащим образом может привести к перегреву, взрыву или возгоранию, что в свою очередь может повлечь за собой травмы или пожар.

Примечание:

- Информация о батарее
Тип батареи: Литиевая батарея «Panasonic» (CR2025) (входит в комплект пульта дистанционного управления)
Срок службы батареи: Около 6 месяцев в нормальных рабочих условиях (при комнатной температуре)

Основной аппарат

Отмена демонстрационного сообщения

При первом подключении к сети появляется демонстрационное сообщение.

- Устанавливают выключатель зажигания Вашего автомобиля в положение ACC или ON. Появляется демонстрационное сообщение.
- Нажимают [DISP].
Демонстрационное сообщение исчезает и при повторном включении больше не появляется.

Примечание:

- Для повторного вызова демонстрационного сообщения нажимают кнопку [SRC] (PWR) и удерживают ее нажатой более 4 секунд.

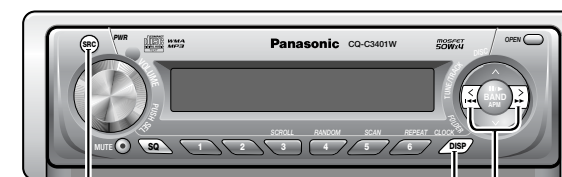

[SRC] (PWR: питание)

[DISP] (дисплей)
[<] [>]
(Регулировка часа/минуты)

Настройка часов

Часы работают по принципу 24-часовой системы.

- Нажимают [SRC] (PWR) для включения питания.
- Нажимают [DISP].
 Индикация часов
- Нажимают [DISP] и удерживают ее нажатой более 2 секунд.
 Мигает цифра, показывающая час
- Регулируют час.
[>]: для перевода часа вперед.
[<]: для перевода часа назад.
 Час введен
- Нажимают [DISP].
 Мигает цифра, показывающая минуту
- Регулируют минуту.
[>]: для перевода минуты вперед.
[<]: для перевода минуты назад.
 Минута введена
- Нажимают [DISP].
 Конец регулировки

Примечание:

- На дисплее сначала появляется индикация "ADJUST".
- Для быстрого изменения цифр удерживают [>] или [<] нажатой.



Питание

Устанавливают выключатель зажигания Вашего автомобиля в положение ACC или ON.

Вкл.: Нажимают [SRC] (PWR).



Откл.: Нажимают [SRC] (PWR) и удерживают ее нажатой более 1 секунд.

Примечание:

- Когда переводят ключ в положение ACC OFF при включенной функции безопасности, на дисплее появляется соответствующее сообщение с одновременным срабатыванием предупредительной сигнализации. (По умолчанию: SLED ON) (→ стр. 52 о включении функции безопасности)

Источник

Нажимают [SRC] для выбора источника.

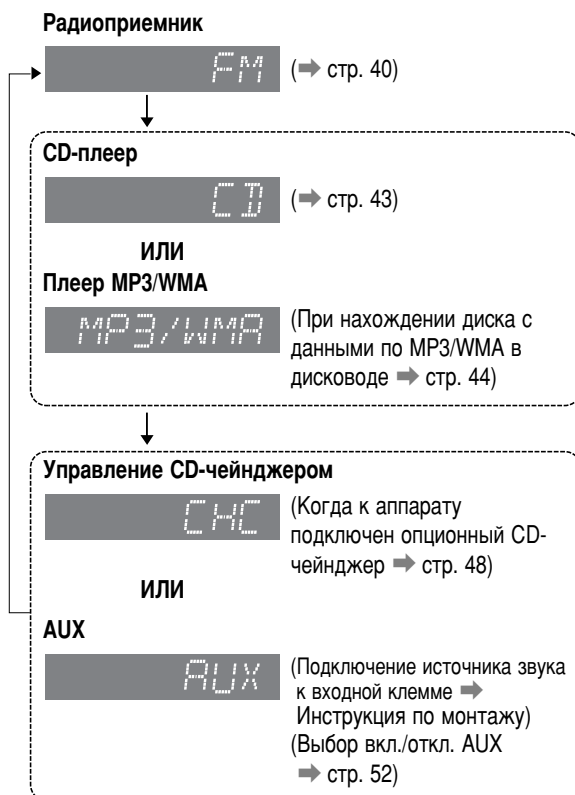

Примечание:

- AUX не может использоваться, когда CD-чейнджер подключен к разъему DIN.

Громкость



Примечание:

- Громкость регулируется индивидуально по каждому источнику. (Для радиоприемника возможны две установки громкости: одна для AM, другая для всех полос ЧМ.)

Приглушение звука/аттенюация [MUTE]

Вкл.: Нажимают [MUTE].

Откл.: Повторно нажимают [MUTE].

Можно выбрать приглушение звука или аттенюацию. (→ стр. 50)



Индикация часов (при отключенном аппарате)

Когда аппарат отключен, нажимают [DISP].



О индикации на дисплее при включенном аппарате см. описание по каждому источнику.

SQ

SQ – это функция, позволяющая вызвать разные типы звучания одним нажатием кнопки с учетом жанра прослушиваемой музыки.

Нажимают [SQ] для выбора типа звучания следующим образом:

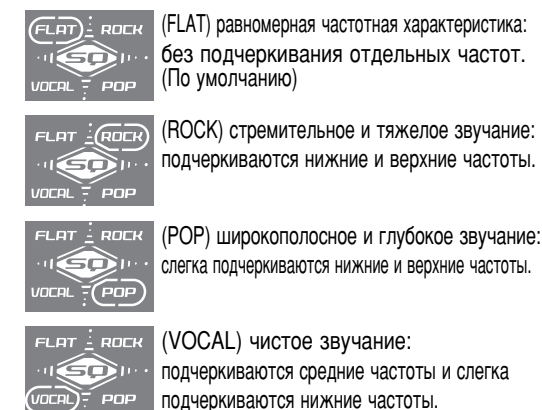

Нажимают [DISP] для возврата в нормальный режим.

Примечание:

- Выбор SQ и регулировка нижних и верхних частот связаны между собой. Если в результате такой взаимной связи происходит искажение звукового сигнала, перерегулируют нижние/верхние частоты или громкость. (→ стр. 50)



1 Режим радиоприемника

Нажимают [SRC] для выбора режима радиоприемника.

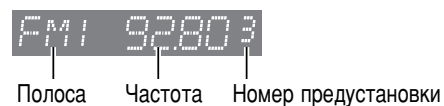

2 Полоса

Нажимают [BAND].

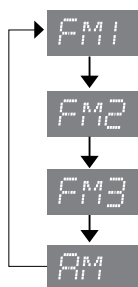

Изменение индикации на дисплее

При каждом нажатии [DISP] индикация на дисплее меняется в следующей последовательности.



3 Настройка

[>]: Частота увеличивается
[<]: Частота уменьшается
Удержав [>] или [<] нажатой более 0,5 секунд, отпускают ее. Начинается поиск.

Предварительная настройка на станции

Возможно занести в память до 6 станций в каждом из диапазонов ЧМ1, ЧМ2, ЧМ3 и АМ.

Примечание:

- При сохранении новой станции под тем или иным номером станция, ранее сохраненная под этим же номером, стирается.

⚠ Предупреждение

- Для безопасности нельзя пытаться произвести предварительную настройку во время движения.

Автоматическая предварительная настройка на станции (APM)

Осуществляя данную операцию, можно автоматически сохранить в памяти станции с сильным сигналом.

- 1 Выбирают частотную полосу. (→ предыдущая страница)
- 2 Нажимают [BAND] (APM) и удерживают ее нажатой более 2 секунд.

6 станций с сильнейшим сигналом в каждой полосе сохраняются в памяти.

После настройки производится сканирование каждой настроенной станций последовательно по 5 секунд. (сканирование)



Примечание:

- Для прекращения сканирования нажимают одну из кнопок [1] до [6].

Ручная предварительная настройка на станции

Осуществляя данную операцию, можно сохранить в памяти желаемые станции вручную.

- 1 Выбирают частотную полосу и частоту. (→ предыдущая страница)
- 2 Нажимают одну из кнопок [1] до [6] и удерживают ее нажатой до сих пор, пока индикация на дисплее не мигнет.

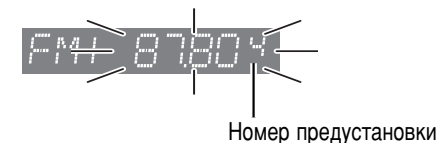

Вызов предварительно настроенной станции

- 1 Выбирают частотную полосу. (→ предыдущая страница)
- 2 Нажимают одну из кнопок предустановки [1] до [6].

Перед воспроизведением дисков

Внимание

- Нельзя вставлять диск при горении индикатора **DISC**, так как это указывает на наличие диска в дисковом отсеке.
- Нельзя вставлять в данный аппарат 8 см {см} диски, т.к. он не предназначен для них.
- Нельзя воспроизводить диски нестандартной формы.
- Нельзя использовать диски, на которых наклеены наклейки или этикетки.
- Во избежание повреждения лицевой панели нельзя нажимать его вниз или накладывать на нее какие-либо объекты, когда он открыт.
- Будьте осторожны, чтобы не прищемить палец или руку лицевой панелью.
- Нельзя вставлять посторонние предметы в отсек для дисков.

Воспроизводимые диски

CD-R	CD-RW	CD-TEXT	CD-ROM
CD-DA	CD-DA	CD-DA	-
MP3/WMA	MP3/WMA	-	MP3/WMA

Примечание:

- См. раздел "Примечания к MP3/WMA" (→ стр. 46) и "Указания по обращению с дисками" (→ стр. 55).
- Питание автоматически включается при вставке диска в дисковод.
- Проблема может возникнуть при воспроизведении диска, на котором имеются одновременно данный CD-DA и данные MP3/WMA.

Вставка диска

① Нажимают [OPEN].



② Вставляют диск.

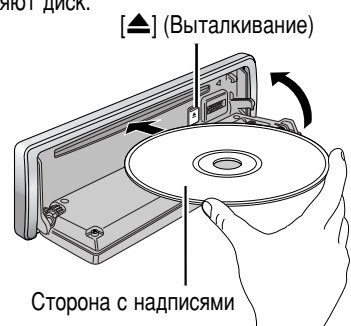

Название диска



Примечание:

- Воспроизведение может начаться через некоторое время.

- Закрывают лицевую панель аппарата вручную.
- После распознавания вставленного диска автоматически начинается воспроизведение.

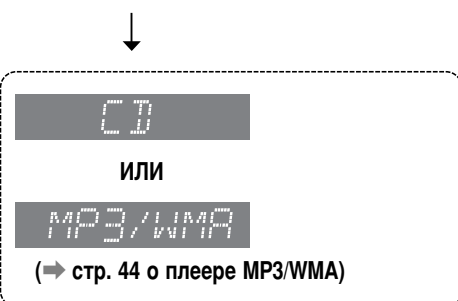

Выталкивание диска

- Нажимают [OPEN].
- Нажав [▲], снимают диск.
- Закрывают лицевую панель аппарата вручную.

CD-плеер

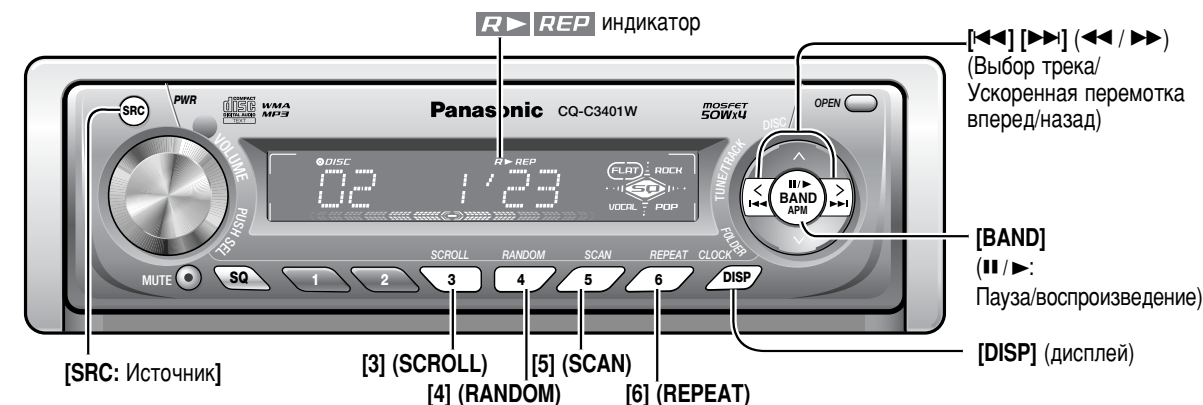

При нахождении CD в дисковом отсеке

При нажатии [SRC] для выбора режима CD-плеера начинается воспроизведение.



Изменение индикации на дисплее

Нажимают [DISP].

Трек/Время воспроизведения трека



Примечание:

- При отсутствии текстовой информации в диске показывается индикация "NO TITLE".
- Для дальнейшей прокрутки текста при показании названия нажимают [3] (SCROLL).

Выбор трека

[▶▶]: Следующий трек

[◀◀]: Начало текущего трека

Для возврата к предыдущему треку нажимают два раза.

Ускоренная перемотка вперед/назад

Нажимают и удерживают

[▶▶] (▶▶): Ускоренная перемотка вперед

[◀◀] (◀◀): Ускоренная перемотка назад

При отпуске кнопки восстанавливается нормальное воспроизведение.

Пауза (|| / ▶)

Нажимают [BAND] (|| / ▶).

Для отмены повторно нажимают [BAND] (|| / ▶).

Произвольное воспроизведение

Все используемые треки воспроизводятся в случайной последовательности.

Нажимают [4] (RANDOM). **R** загорается.

Для отмены повторно нажимают [4] (RANDOM).

Воспроизведение со сканированием

Последовательно воспроизводятся первые 10 секунд каждого трека.

Нажимают [5] (SCAN).



Для отмены повторно нажимают [5] (SCAN).

Воспроизведение с повторением

Текущий трек повторяется.

Нажимают [6] (REPEAT). **REP** загорается.

Для отмены повторно нажимают [6] (REPEAT).

Непосредственный выбор трека

(Только с пульта дистанционного управления)

Пример: Трек № 10



① Нажимают [#].

② Нажимают [1] [0].

③ Нажимают [BAND] (SET).

Примечание:

- Для отмены непосредственного выбора нажимают [DISP].
- Воспроизведение произвольное, со сканированием и с повторением отменяется при нажатии [#].

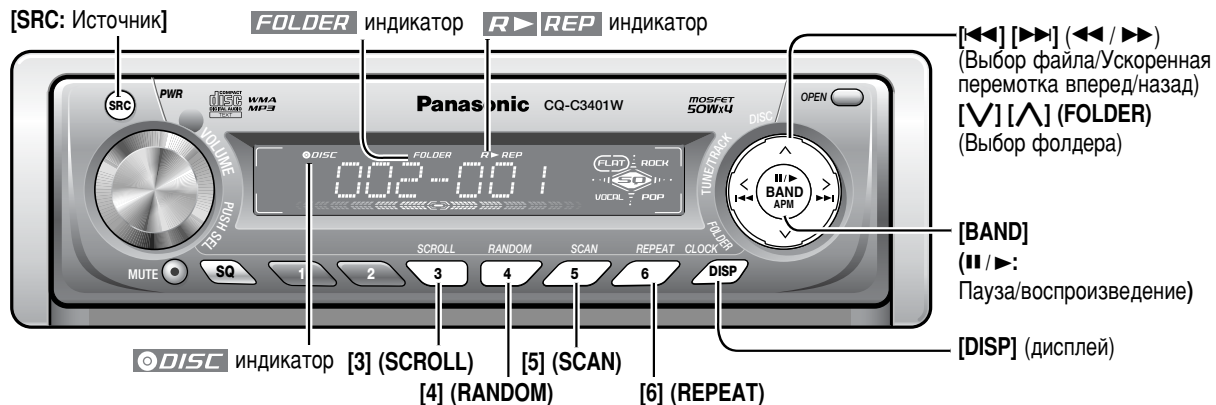

При нахождении диска в дисковом **DISC**

При нажатии [SRC] для выбора режима плеера MP3/WMA начинается воспроизведение.

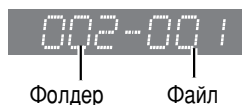

Изменение индикации на дисплее

Нажимают [DISP].

Фолдер/Файл



Время воспроизведения трека ↓



Название фолдера/Название альбома*

(FOLDER) (Считывание данных)



Название файла/Песни и имя исполнителя*

(FILE) (Считывание данных)



Текущее время ↓



Примечание:

- При отсутствии текстовой информации в диске показывается индикация "NO NAME".
- Для дальнейшей прокрутки текста при показании названия нажимают [3] (SCROLL).

*Установка тега ID3/WMA

Нажимают [3] (SCROLL) и удерживают ее нажатой более 2 секунд.



Когда на дисплее показывается название фолдера:
Вкл. TAG: На дисплее показывается название альбома.
Откл. TAG: На дисплее показывается название фолдера.
Когда на дисплее показывается название файла:
Вкл. TAG: На дисплее показывается название песни (или муз. произведения) и имя исполнителя.
Откл. TAG: На дисплее показывается название файла.

Выбор фолдера

[^]: Следующий фолдер
[v]: Предыдущий фолдер

Выбор файла

[▶▶]: Следующий файл
[◀◀]: Начало текущего файла
Для возврата к предыдущему файлу нажимают два раза.

Ускоренная перемотка вперед/назад

Нажимают и удерживают
[▶▶] (▶▶): Ускоренная перемотка вперед
[◀◀] (◀◀): Ускоренная перемотка назад
При отпускании кнопки восстанавливается нормальное воспроизведение.

Пауза (|| / ▶)

Нажимают [BAND] (|| / ▶).
Для отмены повторно нажимают [BAND] (|| / ▶).

Произвольное воспроизведение **R▶**

Все используемые файлы воспроизводятся в случайной последовательности.

Нажимают [4] (RANDOM).

R▶ загорается.

Для отмены повторно нажимают [4] (RANDOM).

Произвольное воспроизведение **FOLDER R▶**

Все файлы в текущем фолдере воспроизводятся в случайной последовательности.

Нажимают [4] (RANDOM) и удерживают ее нажатой более 2 секунд.

FOLDER R▶ загорается.

Для отмены еще раз нажимают [4] (RANDOM) и удерживают ее нажатой более 2 секунд.

Воспроизведение со сканированием

Последовательно воспроизводятся первые 10 секунд каждого файла.

Нажимают [5] (SCAN).



Для отмены повторно нажимают [5] (SCAN).

Произвольное воспроизведение фолдера **FOLDER**

Начиная со следующего фолдера, последовательно воспроизводятся первые 10 секунд первого файла в каждом фолдере.

Нажимают [5] (SCAN) и удерживают ее нажатой более 2 секунд.

FOLDER загорается.



Для отмены еще раз нажимают [5] (SCAN) и удерживают ее нажатой более 2 секунд.

Воспроизведение с повторением **REP**

Текущий файл повторяется.

Нажимают [6] (REPEAT).

REP загорается.

Для отмены повторно нажимают [6] (REPEAT).

Воспроизведение фолдера с повторением **FOLDER REP**

Текущий фолдер повторяется.

Нажимают [6] (REPEAT) и удерживают ее нажатой более 2 секунд.

FOLDER REP загорается.

Для отмены еще раз нажимают [6] (REPEAT) и удерживают ее нажатой более 2 секунд.

Непосредственный выбор (Только с пульта дистанционного управления)

Непосредственный выбор фолдера

Пример: Фолдер № 5 (→ стр. 47)



- 1 Нажимают [#] два раза.
- 2 Нажимают [5].
- 3 Нажимают [BAND] (SET).

Непосредственный выбор файла

Пример: Файл № 10



- 1 Нажимают [#].
- 2 Нажимают [1] [0].
- 3 Нажимают [BAND] (SET).

Примечание:

- Для отмены непосредственного выбора нажимают [DISP].
- При нажатии [#] отменяется воспроизведение произвольное, со сканированием и с повторением, а также воспроизведение фолдера в аналогичных режимах.

Примечания к MP3/WMA

Что такое MP3/WMA?

MP3 (MPEG Audio Layer-3) и WMA (Windows Media™ Audio) представляет собой форматы сжатия оцифрованного звука. Первый разработан MPEG (Motion Picture Experts Group), а последняя – компанией «Microsoft Corporation». Используя такие форматы сжатия, можно записать данные, хранящиеся в 10 музыкальных CD, на один компакт-диск. (За этими цифровыми данными понимаются данные, записанные на CD-R или CD-RW емкостью 650 Мбайт при фиксированной скорости передачи битов 128 кбитов/сек и частоте стробирования 44,1 кГц {кГц}.)

Примечание:

- В комплект аппарата не входит программное обеспечение для кодирования MP3/WMA и записи в CD.

Ключевые моменты при создании файлов MP3/WMA

Для обоих форматов

- Для обеспечения высококачественного звучания рекомендуются высокая скорость передачи битов и частота стробирования.
- Выбор VBR (переменная скорость передачи битов) не рекомендуется, так как время воспроизведения будет неправильно представляться на дисплее и звук может пропускаться.
- Качество звучания при воспроизведении колеблется в зависимости от условий кодирования. Подробнее об этом см. руководства по эксплуатации программного обеспечения для кодирования и записи.

MP3

- Рекомендуется настроить скорость передачи битов на "128 кбитов/сек или более" и "фиксированную".

WMA

- Рекомендуется настроить скорость передачи битов на "64 кбитов/сек или более" и "фиксированную".
- Не следует присваивать атрибуту защиты от копирования файлу WMA для обеспечения возможности воспроизведения на данном аппарате.

Внимание

- Нельзя присваивать файлу, построенную без форматов MP3/WMA, расширение ".mp3" или ".wma". Несоблюдение этого правила может привести к образованию помех из громкоговорителей или повреждению Вашего слуха.

Информация на дисплее

Индикации на дисплее

- CD-TEXT**
Название диска
Название трека
- MP3 (ID3 тег)**
Название альбома
Название и имя артиста
- MP3/WMA**
Название фолдера
Название файла
- WMA (WMA тег)**
Название альбома
Название и имя артиста

Ограничение на количество и вид знаков

- Возможная длина названия файла/фолдера: до 128 знаков
- Название файла и фолдера должно быть написано в соответствии со стандартом каждой файловой системы. Подробнее об этом см. руководство по эксплуатации программного обеспечения для записи.
- На дисплее можно представлять знаки ASCII и специальные буквы каждого языка.

Набор знаков ASCII

От A до Z, a до z, цифры от 0 до 9 и следующие символы: (пробел) ! " # \$ % & ' () * + , - . / : ; < = > ? @ [\] ^ _ ` { | } ~

Специальные буквы

À Á Â Ã Ä å Æ ç
À ä
Ò Ó Ô Õ Ö ÷ ø ù ö
Ù Ú Û Ü Õ ö ù ü

Примечание:

- В зависимости от компьютерных программ, примененных при кодировании файлов форматов MP3/WMA, на дисплее может появляться неправильная индикация.
- Вместо неразрешенного знака появляется звездочка (*).
- Рекомендуется ограничить длину названия файла до 8 знаков (без учета расширения).

Логотипы Windows Media и Windows являются товарными знаками или зарегистрированными товарными знаками компании «Microsoft Corporation» в США и/или других странах мира.



Запись файлов MP3/WMA на CD

- Рекомендуется по возможности избежать записи файлов CD-DA и MP3/WMA на одном диске.
- При наличии файлов CD-DA и файлов MP3 или WMA на одном диске последовательность воспроизведения песен или музыкальных произведений может быть нарушена, либо некоторые из них могут совсем не воспроизводиться.
- При сохранении данных MP3 и данных WMA на одном диске, их следует поместить в разных фолдерах.
- Нельзя записывать файлы, иные чем MP3/WMA, и ненужный фолдер на диске.
- Название файла MP3/WMA должно быть написано в соответствии с нижеуказанными правилами и правилами, установленными для каждой файловой системы.
- В зависимости от формата файла расширение ".mp3" или ".wma" должно быть присвоено каждому файлу.
- Файлы MP3/WMA, записанные с помощью определенных

компьютерных программ, могут представлять проблему при воспроизведении или представлении информации на дисплее.

- Данный аппарат не оснащен функцией списка воспроизведения (play list).
- Хотя аппарат поддерживает многосессионную (Multi-session) запись, рекомендуется применять режим диск за один раз (Disc-at-once) при записи.

Поддерживаемые файловые системы

ISO 9660 Уровень 1/Уровень 2, Расширение Apple по ISO 9660, Joliet, Romeo

Примечание:

- Apple HFS, UDF 1,50, Mix CD и CD Extra не поддерживаются.

Форматы сжатия (Рекомендация: "Ключевые моменты при создании файлов MP3/WMA" на предыдущей странице)

Метод сжатия	Скорость передачи битов	VBR	Частота стробирования
MPEG 1 audio layer 3 (MP3)	32 к – 320 кбитов/сек	Да	32, 44,1, 48 кГц
MPEG 2 audio layer 3 (MP3)	8 к – 160 кбитов/сек	Да	16, 22,05, 24 кГц
Windows Media Audio Ver. 2, 8	64 к – 192 кбитов/сек	Нет	32, 44,1, 48 кГц

Порядок выбора фолдеров/воспроизведения файлов

Макс. число файлов/фолдеров

- Макс. число файлов 999
- Макс. число файлов в одном фолдере 255
- Макс. глубины древовидной структуры: 8
- Макс. число фолдеров: 255 (включая корневой фолдер)

Примечание:

- Настоящий аппарат считает число фолдеров независимо от того, имеется ли файл MP3/WMA.
- Если выбранный фолдер не содержит файла MP3/WMA, то ближайшие по последовательности воспроизведения файлы MP3/WMA воспроизводятся.
- Последовательность воспроизведения одного и того же диска может меняться в зависимости от типа плеера MP3/WMA.
- Индикация "ROOT" появляется при представлении названия корневого файла.

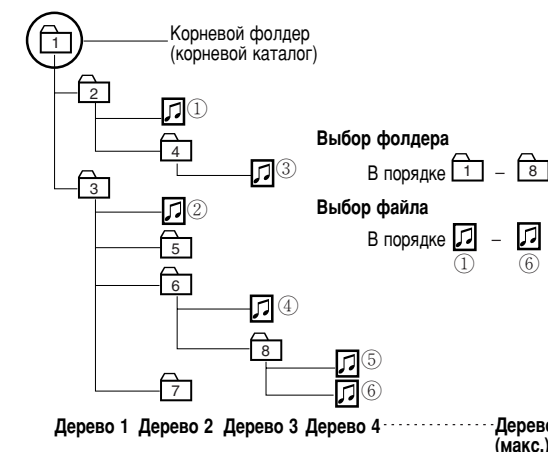

Авторское право

Законами об авторском праве воспрещены копирование, распространение и поставка материалов, защищенных авторским правом, таких, как музыкальное произведение, без разрешения владельца авторского права, за исключением случая индивидуального пользования.

Нет гарантии

Вышеуказанное описание соответствует результатам наших исследований по состоянию на декабрь 2004 г. Оно не дает гарантию на возможность воспроизведения файлов MP3/WMA и представления на дисплее содержимой в них информации.

Управление CD-чейнджером



- Функции CD-чейнджера предназначены для опционального Panasonic CD-чейнджера (CX-DP880).

Подготовка:

- Подсоединив CD-чейнджер, загружают магазин компакт-дисками.

Режим CD-чейнджера

При нажатии [SRC] для выбора режима CD-чейнджера начинается воспроизведение.

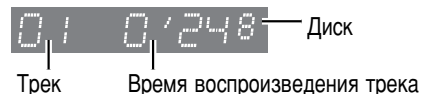

Примечание:

- Когда на дисплее появляется "NO DISC", загружают магазин компакт-дисками.
- При загрузке магазина питание автоматически включается.

Изменение индикации на дисплее

Нажимают [DISP].

Трек/Время воспроизведения трека/диск



↑
Текущее время



Выбора диска

[^]: Следующий диск
[V]: Предыдущий диск

Выбор трека

[▶]: Следующий трек
[◀]: Начало текущего трека
Для возврата к предыдущему треку нажимают два раза.

Ускоренная перемотка вперед/назад

Нажимают и удерживают [▶] (▶): Ускоренная перемотка вперед
[◀] (◀): Ускоренная перемотка назад
При отпускании кнопки восстанавливается воспроизведение.

Примечание:

- При воспроизведении CD-R может возникнуть проблема. См. "Примечания к CD/CD-носителям (CD-R, CD-RW, CD-ROM)" (→ стр. 55)
- Данный аппарат не поддерживает следующие функции при работе с CD-чейнджером.
 - Воспроизведение CD-RW (за исключением случая подключения модели CX-DP880)
 - Воспроизведение MP3/WMA
 - Индикация текста CD
- В режиме CD-чейнджера функция "Пауза" не действует.

Произвольное воспроизведение R▶

Все используемые треки воспроизводятся в случайной последовательности.

Нажимают [4] (RANDOM).

R▶ загорается.

Для отмены повторно нажимают [4] (RANDOM).

Произвольное воспроизведение диска DISC R▶

Все треки в текущем диске воспроизводятся в случайной последовательности.
Нажимают [4] (RANDOM) и удерживают ее нажатой более 2 секунд.

DISC R▶ загорается.

Для отмены еще раз нажимают [4] (RANDOM) и удерживают ее нажатой более 2 секунд.

Воспроизведение со сканированием

Последовательно воспроизводятся первые 10 секунд каждого трека.

Нажимают [5] (SCAN).



Для отмены повторно нажимают [5] (SCAN).

Воспроизведение диска со сканированием DISC

Начиная со следующего диска, последовательно воспроизводятся первые 10 секунд первого трека в каждом диске.

Нажимают [5] (SCAN) и удерживают ее нажатой более 2 секунд. DISC загорается.



Для отмены еще раз нажимают [5] (SCAN) и удерживают ее нажатой более 2 секунд.

Воспроизведение с повторением REP

Текущий трек повторяется.

Нажимают [6] (REPEAT).

REP загорается.

Для отмены повторно нажимают [6] (REPEAT).

Воспроизведение диска с повторением DISC REP

Текущий диск повторяется.

Нажимают [6] (REPEAT) и удерживают ее нажатой более 2 секунд. DISC REP загорается.

Для отмены еще раз нажимают [6] (REPEAT) и удерживают ее нажатой более 2 секунд.

Непосредственный выбор диска

(Только с пульта дистанционного управления)

Пример: Диск №5



① Нажимают [#].

② Нажимают [5].

③ Нажимают [BAND] (SET).

Примечание:

- Для отмены непосредственного выбора нажимают [DISP].
- При нажатии [#] отменяется воспроизведение произвольное, со сканированием и с повторением, а также эти режимы воспроизведения диска.

Установка звуковых параметров



Громкость
По умолчанию: 18
Диапазон регулирования: 0 до 40

Нижние/верхние частоты
Можно регулировать нижние и верхние частоты отдельно.
По умолчанию: BAS (ниж.частоты) 0 dB {дБ}
TRE (верх.частоты) 0 dB {дБ}
Диапазон регулирования: от -12 dB {дБ} до +12 dB {дБ} (с шагом 2 dB {дБ})

Баланс правый/левый (Balance) и баланс фронт/тыл (Fader)
Можно регулировать баланс звука между как правым и левым, так и передним и задним громкоговорителями.
По умолчанию: BAL (прав./лев.) CNT (центр)
FAD (фронт/тыл) CNT (центр)
Диапазон регулирования: 15 уровня каждого и CNT (центр)

Уровень сабвуфера
Можно регулировать громкость сабвуфера.
По умолчанию: 0
Диапазон регулирования: Приглушение звука (-∞), от -6 dB {дБ} до +6 dB {дБ} (с шагом 2 dB {дБ})

Приглушение звука/аттенюация
Можно выбрать приглушение звука или аттенюацию.
(→ стр. 39)
По умолчанию: Приглушение звука

Нажимают [VOLUME] (PUSH SEL) для вызова меню.
VOL 18

Нажимают [VOLUME] (PUSH SEL).
BASS

Нажимают [VOLUME] (PUSH SEL).
TREBLE

Нажимают [VOLUME] (PUSH SEL).
BALANCE

Нажимают [VOLUME] (PUSH SEL).
FADER

Нажимают [VOLUME] (PUSH SEL).
SUB-W

Нажимают [VOLUME] (PUSH SEL).
MUTE KEY

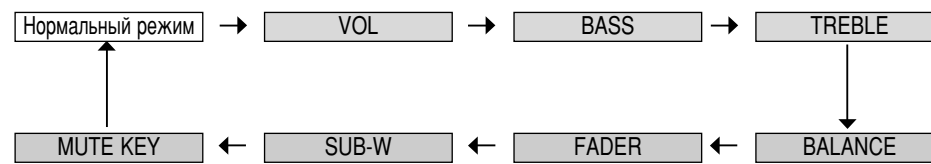

Примечание:

- Для возврата к нормальному режиму нажимают [DISP].
- Если в режиме установки звуковых параметров никакая операция выполняется в течение более 7 секунд (или 2 секунд в режиме регулировки громкости), дисплей возвращается к нормальному режиму.
- Регулировку громкостью можно производить непосредственно с помощью [VOLUME] на основном аппарате. (→ стр. 39)

Регулируют [VOLUME].
① : Увеличение
② : Уменьшение
VOL 18

Регулируют [VOLUME].
① : Увеличение
② : Уменьшение
BASS +6dB

Регулируют [VOLUME].
① : Увеличение
② : Уменьшение
TREBLE +6dB

Регулируют [VOLUME].
① : Подчеркивание правого канала
② : Подчеркивание левого канала
BALANCE

Регулируют [VOLUME].
① : Подчеркивание фронта
② : Подчеркивание тыла
FADER

Регулируют [VOLUME].
① : Увеличение
② : Уменьшение
SUB-W +6dB

Регулируют [VOLUME].
① KEY ATT : Уменьшение по 10 ступеням (аттенюация)
② KEY MUTE : Без звука (приглушение) (По умолчанию)

Выбор функций

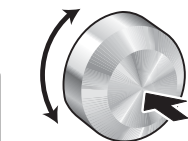
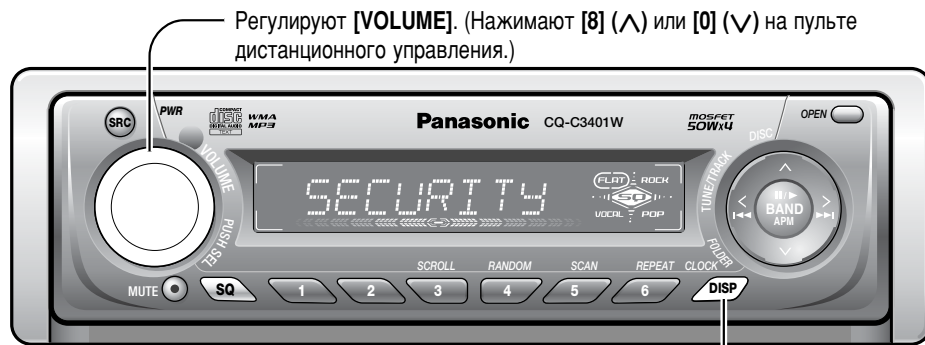

Нажимают [VOLUME] (PUSH SEL: выбрать) и удерживают ее нажатой более 2 секунд. (Нажимают [SEL] (MENU) на пульте дистанционного управления и удерживают ее нажатой более 2 секунд.)

[DISP] (Возврат к нормальному режиму)

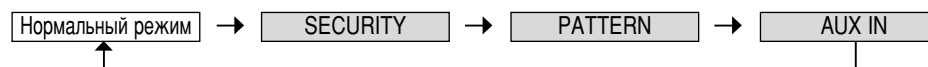

Примечание:

- Для возврата к нормальному режиму нажимают [DISP].
- Если в режиме выбора функций никакая операция выполняется в течение более 7 секунд, дисплей возвращается к нормальному режиму.

Функция безопасности

Можно включить функцию предотвращения кражи, когда Вы отходите от автомобиля.
По умолчанию: Вкл.

Нажимают [VOLUME] (PUSH SEL) и удерживают ее нажатой более 2 секунд для вызова меню.

SECURITY

Варианты отображения индикатора громкости

По умолчанию: Вариант 1
Варианты: 4 типов, Откл.

Нажимают [VOLUME] (PUSH SEL).

PATTERN

Выбор вкл./откл. AUX

Можно включить/выключить аудио выход из внешнего источника (AUX).
По умолчанию: Вкл.

Нажимают [VOLUME] (PUSH SEL).

AUX IN

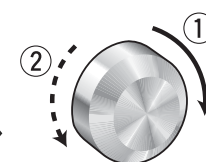

Регулируют [VOLUME].

① SLED ON :
Включается функция безопасности.
(По умолчанию)

② SLED OFF :
Не включается функция безопасности.

Горит SLED (СИД о безопасности)

Когда поворачивают выключатель зажигания в положение OFF,

- Сообщение о безопасности появляется на дисплее.
 - Срабатывает сигнализация, оповещающая о необходимости снятия лицевой панели. (→ стр. 54)
- Когда лицевая панель снята...
- Мигает индикатор безопасности (SLED). (→ стр. 54)

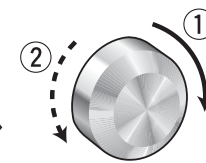

Регулируют [VOLUME].

① PATTERN 1 : Вариант 1 (По умолчанию)

② PATTERN 4 : Вариант 4

③ OFF : Откл.

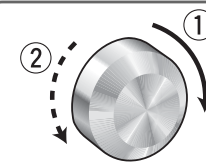

Регулируют [VOLUME].

① AUX ON : При выборе источника можно выбрать AUX (→ "Источник", стр.38) для прослушивания внешнего источника.

② AUX OFF : При выборе источника невозможно выбрать AUX (→ "Источник", стр.38).

Примечание:

- Убеждаются во включении данной функции, когда к AUX подсоединен иной аудиоприбор, чем CD-чейнджер.
- Когда CD-чейнджер и данный аппарат соединен шнуром DIN, невозможно выбрать AUX при выборе источника, даже если выбран AUX ON.

Система предотвращения кражи

Данный аппарат снабжен съемной лицевой панелью. При снятии лицевой панели становится невозможным управление аппаратом. SLED будет мигать.

Снимают лицевую панель

- 1 Отключают питание аппарата. (→ стр 38)
- 2 Нажимают [OPEN]. Лицевая панель открывается.
- 3 Перемещают лицевую панель направо или налево.
- 4 Перемещают ее на себя.
- 5 Слегка нажав дно футляра, открывают крышку.
- 6 Помещают лицевую панель в футляр и при выходе из автомобиля выносят с собой.

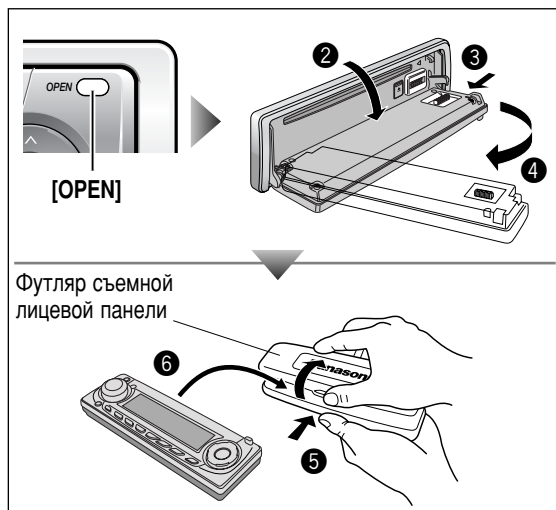

Монтируют лицевую панель

- 1 Устанавливают лицевую панель, пропуская через левое отверстие штифт, расположенный слева на аппарате.
- 2 Совместив другое отверстие с другим штифтом, фиксируют лицевую панель, слегка нажимая ее.
- 3 Перемещают лицевую панель вверх и вниз несколько раз для проверки надежности монтажа панели. Затем закрывают панель и нажимают ее правую сторону вниз до щелчка.

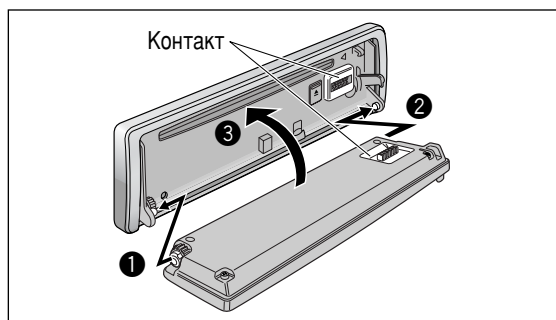

Индикатор безопасности (SLED)

SLED мигает, когда лицевая панель снята. Данная функция действует при включении функции безопасности. (→ стр. 52)

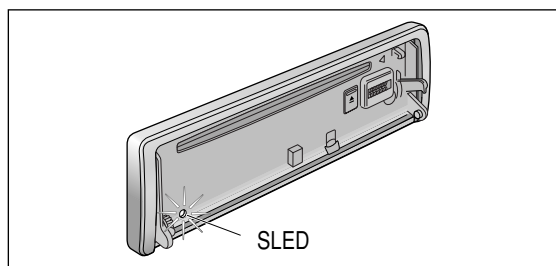

Сигнализация, оповещающая о необходимости снятия лицевой панели

Звуковая сигнализация срабатывает для оповещения о необходимости снятия лицевой панели при выходе из автомобиля.

Данная функция действует при включении функции безопасности. (→ стр. 52)

Внимание

- Данная лицевая панель не выполнена в водонепроницаемом исполнении. Нельзя подвергать ее воздействию воды или чрезмерной влаги.
- Снятие лицевой панели нельзя производить во время вождения.
- Нельзя помещать лицевую панель на приборный щиток или место около него, где температура поднимается до высокого уровня.
- Нельзя трогать контакты на лицевой панели или основном аппарате, так как это может привести к ухудшению электрического контакта.
- Очищают контакты чистой и сухой тканью от грязи или посторонних веществ, попавшие на них.
- Во избежание повреждения лицевой панели нельзя нажимать его вниз или накладывать на нее какие-либо объекты, когда он открыт.

Плавкие предохранители

При перегорании плавких предохранителей следует обратиться к Вашему дилеру или в ближайший авторизованный сервисный центр «Panasonic».

Предупреждение

- Надо применять плавкие предохранители установленного номинала (15А). Применение заменителей или предохранителей большего номинала, либо непосредственное соединение аппарата без предохранителей может привести к пожару или повреждению аппарата. Если новый предохранитель сразу перегорит, следует обратиться в ближайший авторизованный сервисный центр «Panasonic».

Техническое обслуживание

Данный аппарат конструирован и изготовлен таким образом, чтобы свести объем работ по техобслуживанию к минимуму. Для текущей очистки внешней поверхности применяют сухую и мягкую ткань. Ни в коем случае нельзя применять бензин, разбавитель или другие растворители.

Указания по обращению с дисками

Примечания к CD/CD-носителям (CD-R, CD-RW, CD-ROM)

Коммерческие CD должны иметь любую из двух надписей, показанных справа. Некоторые музыкальные CD с защитой от копирования могут не воспроизводиться на данном аппарате.



Как держать рукой диск

- Нельзя трогать рабочую поверхность диска.
- Нельзя царапать диск.
- Нельзя пытаться загибать диск.
- Неиспользуемый диск следует хранить в футляре.

Сторона с надписями



Нельзя воспроизводить диски нестандартной формы.

Нельзя оставлять диски в следующих местах:

- Под прямыми солнечными лучами
- Близко к обогревателю салона автомобиля
- Грязное, пыльное и влажное место
- На сиденье и приборном щитке



Очистка диска

Вытирают сухой и мягкой тканью от центра к краю.

Нельзя наклеивать на диски наклейки или этикетки.

Нельзя писать на стороне с надписями шариковой авторучкой или другим письменным инструментом с твердым пером.

Нельзя воспроизводить диски нестандартной формы.

<Хорошо>

<Плохо>



Примечания к CD-R/RW

- При воспроизведении диски CD-R/RW, записанные в дисководов типа CD-R/RW может возникать проблема в связи с их характеристиками записи, наличием грязи, пятнами от пальца, царапинами и др. на поверхности.
- Диски CD-R/RW уступает обыкновенным музыкальным CD по стойкости к высокой температуре или влажности. Оставление их в автомобиле в течение длительного времени может привести к их повреждению, что сделает воспроизведение невозможным.
- Некоторые CD-R/RW могут не воспроизводиться нормально из-за несовместимости между программой для записи, CD-рекордером (дисководом CD-R/RW) и дисками.
- Данный аппарат не может воспроизводить диски CD-R/RW с незакрытой сессией.
- Данный аппарат не может воспроизводить диски CD-R/RW, содержащие данные иного формата, чем CD-DA или MP3/WMA.
- Следует соблюдать указания по обращению с дисками CD-R/RW.

Когда подозревается неисправность

Следует проверить и принять меры, описанные ниже.

Если принятие указанных мер не устраняет неисправности, рекомендуется обратиться в ближайший авторизованный сервисный центр «Panasonic». Техобслуживание аппарата должен производить квалифицированный персонал. Просим поручать работы по проверке и ремонту профессионалам. «Panasonic» не несет на себе ответственности за аварии, вызываемые невыполнением нужной проверки или осуществлением ремонта собственными силами пользователя.

⚠ Предупреждение

- Не следует продолжать эксплуатацию аппарата в ненормальном состоянии, например, без звука, или с дымом или посторонним запахом, так как это может привести к воспламенению или поражению током. В таком случае надо немедленно прекратить работу аппарата и обратиться к Вашему дилеру.
- Ни в коем случае нельзя пытаться самому отремонтировать аппарат, так как это сопровождается большой опасностью.

■ Общее описание

Неисправности	Возможные причины → Принимаемые меры
Не включается питание.	Силовой кабель (батареи, питание и заземление) подсоединен неправильно. → Проверить электропроводку.
Звук не генерируется.	Плавкий предохранитель перегорел. → Устранить причину перегорания и заменить перегоревший предохранитель новым. Обратиться к Вашему дилеру.
	Режим MUTE включен. → Отключить режим MUTE.
На дисплее появляется демонстрационное сообщение и управление аппаратом невозможно.	Монтаж электропроводок линии громкоговорителей произведен неправильно, либо обрыв проводок или плохой контакт произошел. → Проверить электропроводку на соответствие схеме соединений. (→ Инструкция по монтажу)
	Невозможно управлять аппаратом, пока демонстрационное сообщение не отменится. → Нажать [DISP] для отмены демонстрационного сообщения.
Посторонний шум	Если демонстрационное сообщение часто появляется, это может указывать на возможность плохого контакта или ошибочной проводки между выводным проводом батареи аппарата и кабелем батареи автомобиля. (Выводной провод батареи аппарата должен постоянно находиться под током.) → Проверить проводку батареи на соответствие схеме соединений.
	Вблизи от аппарата или его электрических линий имеется генератор электромагнитных волн, такой как сотовый телефон или т.п. → Убрать генератор электромагнитных волн, такой как сотовый телефон или т.п., находящийся вблизи от аппарата или его электрических линий. Если невозможно устранить шум, возникающий под действием пучка проводов, следует обратиться к Вашему дилеру.
Шум появляется по мере увеличения частоты вращения двигателя.	Плохой контакт заземляющего провода. → Убедиться в том, что заземляющий провод надежно подсоединен к неокрашенной части шасси.
	Из автомобиля слышится шум работы генератора переменного тока. → Переставить заземляющий провод в другое место. → Установить противопопомеховой фильтр в источнике электропитания.
Некоторые операции неосуществимы.	В определенных режимах, таких, как режим меню, некоторые операции неосуществимы. → Руководствуясь инструкцией по эксплуатации, отменить такой режим. Если проблема этим не устранена, обратиться к Вашему дилеру.

■ Общее описание (продолжение)

Неисправности	Возможные причины → Принимаемые меры
Нет звука из громкоговорителей	Настройка баланс прав./лев., баланс фронт/тыл сделана неправильно. → Правильно настроить баланс правый/левый и баланс фронт/тыл.
Правый и левый каналы громкоговорителей перепутаны местами.	Возник обрыв проводок, короткое замыкание, плохой контакт или ошибочная проводка громкоговорителей. → Проверить электропроводку громкоговорителей.
	Электропроводка громкоговорителей перепутана между правым и левым громкоговорителями. → Монтировать электропроводку в соответствии со схемой соединений.
В режиме стерео-акустическое поле не чистое. Центральный звук не установлен.	Положительные и отрицательные клеммы в правом и левом каналах громкоговорителей перепутаны при подсоединении. → Монтировать электропроводку в соответствии со схемой соединений.
Питание отключается случайно.	Срабатывает устройство безопасности. → Обратиться к Вашему дилеру или в ближайший сервисный центр «Panasonic».

■ Радиоприемник

Неисправности	Возможные причины → Принимаемые меры
Плохой прием или посторонний шум	Монтаж антенны или проводок антенны произведен неправильно. → Проверить положение монтажа антенны и правильность монтажа ее проводок. Кроме того, проверить также, надежно ли соединено заземление антенны на массу.
	Усилитель антенны не получает питание (в случае использования пленочной антенны или т.п.). → Проверить проводки вывода батареи антенны.
Число автоматически предварительно настроенных станций меньше 6.	Число принимаемых станций меньше 6. → Переместиться к зоне, где возможен прием максимального числа станций, и попробовать предварительную настройку.
Предварительно настроенные станции не могут сохраниться в памяти.	Плохой контакт выводного провода батареи, или выводной провод батареи не всегда находится под током. → Убедившись в том, что выводной провод батареи надежно подсоединен, снова произвести предварительную настройку.

CD

Неисправности

Возможные причины → Принимаемые меры

Не происходит воспроизведение, либо диск выталкивается.

Диск вставлен вверх дном. Вставить диск правильно.
→ На диске имеется дефект или посторонний предмет.

На диске имеется дефект или посторонний предмет.
→ Удалить посторонний предмет, либо использовать бездефектный диск.

Пропуск звука или посторонний шум.

На диске имеется дефект или посторонний предмет.
→ Удалить посторонний предмет, либо использовать бездефектный диск.

Пропуск звука под действием вибрации

Аппарат смонтирован ненадежно.
→ Надежно закрепить аппарат к консоли.
Аппарат смонтирован с наклоном назад более чем на 30 градусов.
→ Установить аппарат под углом 30 градусов или менее.

Диск не может выталкиваться

Расклеившаяся этикетка или подобный предмет препятствует выходу диска.
→ Обратиться к Вашему дилеру.
Микроконтроллер в аппарате работает ненормально из-за помех или прочих факторов.
→ Отсоединив силовой кабель, повторно подсоединить его. Если проблема этим не устранена, обратиться к Вашему дилеру.

MP3/WMA

Неисправности

Возможные причины → Принимаемые меры

Не происходит воспроизведение, либо диск выталкивается

Диск содержит данные формата, не поддающегося воспроизведению.
→ О воспроизводимых звуковых данных кроме CD-DA (т.е. музыкальных CD) см. описание MP3/WMA.

CD-R/RW, которые могут воспроизводиться на других устройствах, могут не воспроизводиться на данном аппарате.

Воспроизводимость CD-R/RW может зависеть от комбинации носителя, компьютерной программы для записи и рекордера, даже если такие CD-R/RW могут воспроизводиться на других устройствах, таких как ПК.
→ Создать CD-R/RW в другой комбинации носителя, компьютерной программы для записи и рекордера, изучив описание MP3/WMA.

Пропуск звука или посторонний шум.

На диске имеется дефект или посторонний предмет.
→ Удалить посторонний предмет, либо использовать бездефектный диск. Для MP3/WMA, см. описание MP3/WMA.
При воспроизведении файлов VBR (переменная скорость передачи битов) может произойти пропуск звука.
→ Воспроизводить файлы без VBR.

Примечание:

- См. "Примечания к MP3/WMA". (→ стр. 46)

Пульт дистанционного управления

Неисправности

Возможные причины → Принимаемые меры

Ничего не происходит при нажатии кнопок предустановки

Батарея вставлена наизнанку. Вставлена не та батарея.
→ ставить батарею правильного типа в правильном положении.

Батарея села.
→ Заменить батарею новой.

Пульт дистанционного управления направлен неправильно.
→ Направить пульт на сенсор аппарата и нажать кнопки

а сенсор попадают прямые солнечные лучи. (Управление аппаратом с пульта дистанционного управления может быть неосуществимо, когда на сенсор попадают прямые солнечные лучи. Это не указывает на неисправность системы.)
→ Закрыть сенсор от солнечных лучей.

Сообщения об ошибках на дисплее

CD/MP3/WMA

Дисплей

Возможные причины → Принимаемые меры

-E1-
-E2-
-E3-
↓ Через 5 секунд
CD EJECT

Диск загрязнен, либо вставлен вверх дном.
→ Проверить диск.

Диск имеет царапины.
→ Проверить диск.

На работает по какой-либо причине.
→ Отсоединив силовой кабель, повторно подсоединить его. Если проблема этим не устранена, обратиться к Вашему дилеру.

-E4-
↓ Через 5 секунд
Автоматически к следующему треку/файлу

Плеер почему-то не читает файлы, которые хочется воспроизводить. (Файлы, записанные в неподдерживаемой файловой системе, схеме сжатия, формате данных, с неразрешенным расширением названия, с поврежденными данными и др.)
→ Выбрать файл, который плеер может читать. Проверить тип данных, записанных на диске. Создать новый диск при необходимости.

-E5-
↓ Через 5 секунд
Автоматически к следующему треку/файлу

Файл WMA может быть защищен авторским правом.
→ Файл, защищенный авторским правом, не может воспроизводиться.

Сообщения об ошибках на дисплее

■ CD-чейнджер Опция



Примечание:

- Сообщения на дисплее и принимаемые меры разные в зависимости от модели CD-чейнджера. О подробностях см. инструкцию по эксплуатации CD-чейнджера.

Общие		Стереофонический ЧМ-радиоприемник	
Питание	: 12 V {В} (11 V {В} – 16 V {В}) пост. т., испытательное напряжение 14,4 V {В}, с заземленным отрицательным полюсом	Диапазон частот	: 87,50 МГц {МГц} -108,00 МГц {МГц}
Потребляемый ток	: не более 2,2 А (в режиме CD, с 4 громкоговорителями 0,5 W {Вт})	Реальная чувствительность	: 6 дВ/μV {дБ/μV} (отношение сигнал/шум 30 дБ {дБ})
Максимальная выходная мощность	: 50 W {Вт} x 4 (при 1 kHz {кГц}) при макс. уровне громкости	Частотная характеристика	: 30 Hz {Гц} – 15 kHz {кГц} (±3 дБ {дБ})
Диапазон регулировки тона	: Ниж. частоты: ± 12 дБ {дБ} (при 100 Hz {Гц}) Верх. частоты: ± 12 дБ {дБ} (при 10 kHz {кГц})	Избирательность по сторонним каналам	: 75 дБ {дБ}
Сопротивление катушки громкоговорителя	: 4 – 8 Ω {Ом}	Переходное затухание между стереоканалами:	: 35 дБ {дБ} (при 1 kHz {кГц})
Выходное напряжение предусилителя	: 2,5 V {В} (в режиме CD, 1 kHz {кГц}, 0 дБ {дБ})	Избирательность по зеркальному каналу	: 70 дБ {дБ}
Выходное сопротивление предусилителя	: 200 Ω {Ом}	Избирательность по ПЧ	: 100 дБ {дБ}
Соединитель к выходу сабвуфера	: 2,5 V {В}	Отношение сигнал/шум:	: 62 дБ {дБ}
Выходное сопротивление сабвуфера	: 200 Ω {Ом}	АМ-радиоприемник	
Размеры (шир. x выс. x гл.)	: 178 (шир.) x 50 (выс.) x 160 (гл.) mm {мм}	Диапазон частот	: 531 kHz {кГц} – 1 602 kHz {кГц}
Масса	: 1,4 kg	Реальная чувствительность	: 28 дВ/μV {дБ/μV} (отношение сигнал/шум 20 дБ {дБ})
		CD-плеер	
		Частота стробирования ЦАП	: 8-кратная
		Тип звукоснимателя	: Astigma 3-лучевой
		Источник излучения	: полупроводниковый лазер
		Длина волн	: 790 nm
		Частотная характеристика	: 20 Hz {Гц} – 20 kHz {кГц} (± 1 дБ {дБ})
		Отношение сигнал/шум	: 96 дБ {дБ}
		Общее нелинейное искажение	: 0,01 % (1 kHz {кГц})
		Коэффициент детонации	: ниже предела изменения
		Разнос каланов	: 75 дБ {дБ}

Примечание:

- Технические характеристики и конструкция могут быть изменены без предварительного извещения вследствие усовершенствования.
- Некоторые рисунки и иллюстрации в данной инструкции могут отличаться от реального аппарата.