

Panasonic

CQ-C3301N

Panasonic

WMA MP3 CD Player/Receiver

CQ-C3301N



WMA

MP3



Matsushita Electric Industrial Co., Ltd.

Web Site : <http://www.panasonic.co.jp/global/>

YEFM285614 NT1104-0 Printed in China

- Please read these instructions carefully before using this product and keep this manual for future reference.
- Bitte lesen Sie diese Bedienungsanleitung vor der Verwendung dieses Produktes aufmerksam durch und bewahren Sie sie danach für spätere Nachschlagzwecke sorgfältig auf.
- Prière de lire ces instructions attentivement avant d'utiliser le produit et garder ce manuel pour l'utilisation ultérieure.
- Leest u deze instructie alstublieft zorgvuldig door voor u dit product in gebruik neemt en bewaar deze handleiding voor later gebruik.
- Läs igenom denna bruksanvisning noga innan produkten tas i bruk. Spara bruksanvisningen för framtida behov.
- Si prega di leggere attentamente queste istruzioni prima di usare questo prodotto e di conservare questo manuale per usi futuri.
- Lea con atención estas instrucciones antes de utilizar el producto y guarde este manual para poderlo consultar en el futuro.
- Læs venligst denne brugsvejledning grundigt, inden dette produkt tages i brug og gem den til senere konsultation.
- Przeczytaj uważnie instrukcję obsługi przed rozpoczęciem używania urządzenia i zachowaj ją do użytku w przyszłości.
- Před použitím přístroje si pozorně přečtete tento návod a uschovejte si ho pro budoucí potřebu.
- Mielőtt használna a terméket kérjük, hogy gondosan olvassa el ezeket az előírásokat és a későbbiekben felmerülő kérdések miatt kérjük tartsa meg a használati utasítást.
- Перед началом эксплуатации просим прочитать настоящую инструкцию внимательно и хранить ее на пользование на будущее.

Информация о безопасности

■ Перед началом эксплуатации настоящего аппарата и всех других элементов Вашей автомобильной аудиотехники просим внимательно прочитать соответствующие инструкции по эксплуатации. Они содержат указания по безопасному и эффективному использованию аппарата. «Panasonic» не несет на себе ответственности за проблемы, вызываемые несоблюдением указаний, приведенных в данной инструкции.



Предупреждение

Данной пиктограммой отмечены важные указания по эксплуатации и монтажу. Несоблюдение этих указаний может привести к серьезной травме или гибели.

Предупреждение

При использовании данным аппаратом следует соблюдать следующие правила.

- ❑ **Водитель не должен смотреть на дисплей или управлять аппаратом во время езды.**
Управление аппаратом отвлекает внимание водителя от дороги, что может стать причиной дорожной аварии. При управлении аппаратом непременно надо остановить машину в безопасном месте и включить стояночный тормоз.
- ❑ **Следует использовать подходящий источник питания.**
Настоящий аппарат рассчитан на работу на постоянном токе напряжением 12 В с соединением отрицательного вывода батареи с массой. Ни в коем случае нельзя использовать иную батарейную систему для данного аппарата, особенно систему на постоянном токе напряжением 24 В.
- ❑ **Защищать механизм привода диска.**
Нельзя вставлять посторонние предметы в отсек для дисков.
- ❑ **Нельзя разбирать или переделывать аппарат.**
Нельзя разбирать, переделывать, или пытаться ремонтировать аппарат своими силами. Монтаж аппарата на крышке пневмоподушки или в месте, где он может препятствовать ее срабатыванию, запрещается.
- ❑ **Нельзя управлять аппаратом, когда он вышел из строя.**
Когда аппарат вышел из строя (нет питания, нет звука), либо он находится в ненормальном состоянии (в нем находятся посторонние предметы, он подвергается действию воды, подается дым или запах), надо немедленно выключить его и обратиться к дилеру.
- ❑ **Замену плавких предохранителей должен производить квалифицированный персонал по техобслуживанию.**
При перегорании плавкого предохранителя, устранив причину, дают квалифицированному инженеру по техобслуживанию заменить его предохранителем, нормализованного для данного аппарата. Производство замены ненадлежащим образом может привести к возникновению дыма, пожару и повреждению аппарата.
- ❑ **При монтаже аппарата необходимо соблюдать следующие правила.**
 - ❑ **Перед монтажом отсоединяют провод от отрицательного (-) вывода батареи.**
Прокладка электропроводки и монтаж без отсоединения провода от отрицательного (-) вывода батареи может повлечь за собой короткое замыкание, что в свою очередь может вызвать удар током и травмы.

■ В данной инструкции используются пиктограммы с целью указать способ безопасного пользования аппаратом и предупредить Вас о возможных опасностях, вызываемых ошибками в соединениях и эксплуатации. Ниже приведено пояснение к пиктограммам. Для пользования настоящей инструкцией и аппаратом надлежащим образом очень важно, чтобы Вы полностью понимали значения этих пиктограмм.



Внимание

Данной пиктограммой отмечены важные указания по эксплуатации и монтажу. Несоблюдение этих указаний может привести к травме или материальному повреждению.

В отдельных автомобилях предусмотрена система электрической безопасности, для которой установлен специальный порядок отсоединения батареи. **НЕСОБЛЮДЕНИЕ ПОРЯДКА МОЖЕТ ПРИВЕСТИ К НЕОЖИДАННОМУ СРАБАТЫВАНИЮ СИСТЕМЫ ЭЛЕКТРИЧЕСКОЙ БЕЗОПАСНОСТИ, МОГУЩЕМУ ВЫЗВАТЬ ПОВРЕЖДЕНИЕ АВТОМОБИЛЯ, ТРАВМЫ ИЛИ ДАЖЕ ГИБЕЛЬ ЛЮДЕЙ.**

- ❑ **Ни в коем случае нельзя использовать элементы, связанные с обеспечением безопасности, для монтажа, заземления или других подобных назначений.**
Нельзя использовать элементы автомобиля, связанные с обеспечением безопасности (топливный бак, тормоз, подвеска, рулевое колесо, педали, пневмоподушка и др.), для прокладки электропроводки или прикрепления аппарата или его аксессуаров.
- ❑ **Монтаж аппарата на крышке пневмоподушки или в месте, где он мешает срабатыванию пневмоподушки, запрещается.**
- ❑ **Перед монтажом аппарата проверяют трубопровод, бензобак и другие элементы.**
При обработке отверстия в шасси автомобиля для прикрепления аппарата или прокладки электропроводки для него надо заранее подтвердить, где находятся пучок проводов, бензобак и электропроводка для автомобиля. Убедившись в безопасности, обрабатывают отверстие с наружной стороны.
- ❑ **Нельзя монтировать аппарат в месте, где он ограничивает поле зрения.**
- ❑ **Нельзя разветвлять шнур питания для снабжения другого устройства питанием.**
- ❑ **После монтажа и прокладки электропроводки следует проверять нормальную работу других электрических устройств.**
Продолжение эксплуатации этих устройств в ненормальном состоянии может повлечь за собой пожар, удар током или дорожную аварию.
- ❑ **В случае монтажа на автомобиле, снабженном пневмоподушкой, необходимо заранее убедиться в соблюдении предупредительных указаний автомобилестроителя.**
- ❑ **Убеждаются в том, что провода не мешают управлению автомобилем или входу/выходу водителя и пассажиров.**
- ❑ **Изолируют все открытые провода для предотвращения короткого замыкания.**



Внимание

При использовании данным аппаратом следует соблюдать следующие правила.

- ❑ **Поддерживать громкость звучания на подходящем уровне.**
Во время езды поддерживают громкость звучания на достаточно низком уровне, чтобы не отвлекаться от дорожного движения.
 - ❑ **Данный аппарат предназначен исключительно для работы в автомобиле.**
 - ❑ **Нельзя давать аппарату работать длительное время при неработающем двигателе.**
Эксплуатация аудиотехники в течение длительного времени при неработающем двигателе разряжает батарею.
 - ❑ **Нельзя подвергать аппарат воздействию прямых солнечных лучей или чрезмерного тепла.**
В противном случае температура внутри аппарата повышается, что может повлечь за собой возникновение дыма, пожар или другое повреждение аппарата.
 - ❑ **Нельзя использовать аппарат в месте, где он подвергается воздействию воды, влаги или пыли.**
Подвержение аппарат воздействию воды, влаги или пыли может привести к возникновению дыма, пожару или повреждению аппарата. Следует оберегать аппарат от попадания воды особенно во время мойки автомобиля или в дождливые дни.
- При монтаже аппарата необходимо соблюдать следующие правила.
- ❑ **Прокладку электропроводки и монтаж аппарата должен производить квалифицированный персонал по техобслуживанию.**
Для монтажа данного аппарата требуются специальные навыки и опыт. Для обеспечения максимальной безопасности следует поручить монтажные работы Вашему дилеру. «Panasonic» не отвечает за проблемы, которые возникают в результате монтажа аппарата собственными силами пользователя.
 - ❑ **Соблюдать указания при монтаже и прокладки электропроводки для аппарата.**
Несоблюдение указаний по монтажу и прокладке электропроводки может привести к несчастному случаю или пожару.
 - ❑ **Проявлять осторожность, чтобы не повредить провода.**
При прокладке электропроводки следует проявлять осторожность, чтобы не повредить провода. Надо избежать их зацепления за шасси, винты и движущиеся элементы, такие, как направляющие сиденья. Нельзя царапать, сильно тянуть, гнуть или скручивать провода. Нельзя прокладывать их рядом с источником тепла или под тяжелым предметом. При прокладке проводов на острых металлических кромках следует защищать их путем намотки на них виниловой лентой или аналогичным способом.
 - ❑ **Для монтажа использовать назначенные для этого детали и инструменты.**
Для монтажа аппарата необходимо использовать особо поставленные или назначенные для этого детали и подходящие инструменты. Использование иных деталей или инструментов может привести к внутреннему повреждению аппарата. Некачественный монтаж может повлечь за собой несчастный случай, отказ или пожар.

инструментов может привести к внутреннему повреждению аппарата. Некачественный монтаж может повлечь за собой несчастный случай, отказ или пожар.

- ❑ **Нельзя закрывать вентиляционное отверстие или охлаждающую плиту аппарата.**
Закрывание этих элементов влечет за собой перегрев аппарата, что может вызвать пожар или другое повреждение.
- ❑ **Нельзя монтировать аппарат в месте, где он может находиться под воздействием сильных вибраций или в нестабильном состоянии.**
Нельзя монтировать аппарат на наклонную или сильно искривленную поверхность. При неустойчивом монтаже аппарат может отпасть во время езды, что в свою очередь может вызвать аварию или травмы.
- ❑ **Угол монтажа**
Данный аппарат должен быть смонтирован горизонтально передней стороной вверх под удобным углом, но не более 30 градусов.
Пользователь должен помнить, что в некоторых регионах действуют ограничения на способ и место монтажа аппарата. Следует обратиться к Вашему дилеру за подробностями.
- ❑ **Следует надеть перчатки для безопасности. Следует убедиться, что монтаж электропроводок завершен до монтажа аппарата.**
- ❑ **Во избежание повреждения аппарата не следует подсоединять силовой разъем до полного завершения монтажа электропроводок.**
- ❑ **Нельзя подсоединять два и более громкоговорителя к одному набору выводных проводов громкоговорителя (за исключением случая подсоединения к твиттеру)**

Информация о безопасности (продолжение)

Лазерное изделие

Этикетки с надписью и их расположение

ВНИМАНИЕ:
ЛАЗЕРНОЕ ИЗЛУЧЕНИЕ ПРИ ОТКРЫТИИ.
НЕ СМОТРЕТЬ ПРЯМО НА ЛУЧ.

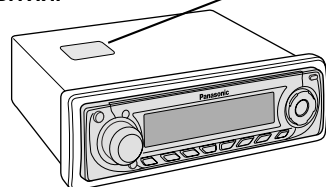

ЛАЗЕРНОЕ ИЗДЕЛИЕ КЛАССА 1

Предупредительная табличка:

CAUTION LASER RADIATION WHEN OPEN. DO NOT STARE INTO BEAM.	VARO! AVATTAESSA OLET ALTTIINA LASERSÄTEILYLLE. ÄLÄ TUIJOTA SÄTEESEEN.
VORSICHT LASERSTRAHLUNG, WENN ABDECKUNG GEÖFFNET. NICHT IN DEN STRAHL BLICKEN.	VARNING LASERSTRÅLNING NÄR DENNA DEL ÄR ÖPPNAD. STIRRA EJ IN I STRÅLEN.
ATTENTION RAYONNEMENT LASER EN CAS D'OUVERTURE. NE PAS REGARDER DANS LE FAISCEAU.	ADVARSEL LASERSTRÅLING NÄR DEKSEL ÄPNES. STIRR IKKE INN I STRÅLEN.
ADVARSEL LASERSTRÅLING VED ÅBNING. SE IKKE IND I STRÅLEN.	

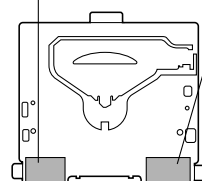

Дисковод в сборе (верхняя сторона)

Внимание: В данном изделии применяют лазер. Регулировка, настройка или выполнение операций иным способом, чем описано в этой инструкции, может привести к опасному радиоактивному облучению.

Нельзя разбирать или пытаться переделывать аппарат своими силами.

Данный аппарат снабжен сложной системой, обеспечивающей считывание информации с поверхности компакт-диска с помощью лазерного луча. Лазерный источник скрыт надежно, чтобы лучи не выходили за пределы корпуса. Поэтому, нельзя попытаться разобрать плеер или переделать любую его часть. В противном случае Вы можете подвергаться воздействию лазерных лучей и опасного напряжения.



“Установленный производителем в порядке п.2 ст.5 Федерального Закона РФ “О защите прав потребителей” срок службы для данного изделия равен 7 годам с даты производства при условии, что изделие используется в строгом соответствии с настоящей инструкцией по эксплуатации и применимыми техническими стандартами.”

«Panasonic» приветствует Вас за выступление во все более растущую «семью» владельцев ее продукции. Мы стараемся давать Вам преимущество электронной и механической техники, изготовленной с использованием тщательно отобранных компонентов и собранной работниками, гордящимися репутацией, завоеванной нашей компанией благодаря их работам. Мы уверены, что этот аппарат доставляет Вам удовольствия длительное время, и раз убедившись в качестве, ценности и надежности, которые мы положили в основу аппарата, Вы будете гордиться членством в «семье» владельцев продукции нашей компании.

Отличительные черты

CQ-C3301N

WMA MP3 CD-плеер/ресивер

■ Регулятор громкости большего размера

В аппарате имеется большая вращающаяся ручка регулировки громкости, подбирающая высококачественной аудиотехнике.



■ SQ (Качество звучания)

SQ – это функция, позволяющая вызвать разные типы звучания одним нажатием кнопки с учетом жанра прослушиваемой музыки.



■ Воспроизведение MP3/WMA с CD-R/RW

(Плеер MP3/WMA → стр. 438)

Содержание

Генеральная информация

Информация о безопасности	420
Отличительные черты	423
Содержание	423
Аксессуары	424
Пульт дистанционного управления (по опциону)	424
Подготовка	425
Общие сведения	426

По источникам

Радиоприемник	428
Система радиоинформации (RDS)	430
Перед воспроизведением дисков	436
CD-плеер	437
Плеер MP3/WMA	438
Примечания к MP3/WMA	440

По мере надобности

Установка звуковых параметров	442
Выбор функций	446
Система предотвращения кражи	450
Плавкие предохранители	451
Техническое обслуживание	451
Указания по обращению с дисками	451
Дефектовка	452
Технические характеристики	457

Аксессуары

					
Инструкция по эксплуатации (YEFM285614) Кол-во: 1	Инструкция по монтажу (YEFM293899) (YEFM293900) (YEFM293901) Кол-во: 1 Набор	Гарантийная карточка Кол-во: 1	Пластина снятия стопорения Кол-во: 2	Монтажный болт Кол-во: 1	Антенный адаптер по ISO Кол-во: 1
Набор для монтажа (YEP0FZ5699)					
					
Обрамление (YEFM05656) Кол-во: 1	Силовой разъем (YEAJ02874) Кол-во: 1	Монтажная рама (YEFX0217263) Кол-во: 1	Футляр съемной лицевой панели (YEFM131839) Кол-во: 1		

Примечание:

- В кавычках под наименованием каждого элемента принадлежностей указан номер детали для техобслуживания и ремонта.
- Конструкция принадлежностей и их номера могут быть изменены без предварительного извещения вследствие усовершенствования.
- Обрамление и монтажная рама смонтированы на аппарат при отгрузке.

Пульт дистанционного управления (по опциону)

- В данной инструкции описан порядок выполнения операций с помощью кнопок на основном аппарате. (Некоторые операции неосуществимы с пульта дистанционного управления)

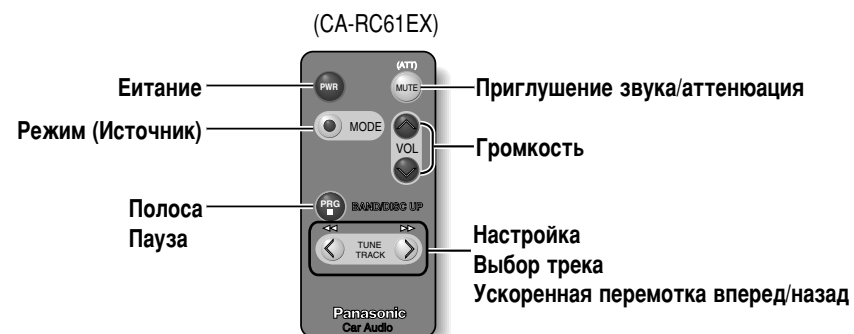

Примечание:

- Вы можете приобрести опционный пульт дистанционного управления у Вашего местного дилера. (CA-RC61EX)

Подготовка

Включение в первый раз

Отмена демонстрационного сообщения

При первом подключении к сети появляется демонстрационное сообщение.

1 Устанавливают выключатель зажигания Вашего автомобиля в положение ACC или ON.

2 Нажимают [SRC] (PWR).

Появляется демонстрационное сообщение.

HELLO ??

3 Нажимают [DISP].

Демонстрационное сообщение исчезает и при повторном включении больше не появляется.

Примечание:

- Для повторного вызова демонстрационного сообщения нажимают кнопку [SRC] (PWR) и удерживают ее нажатой более 4 секунд. (ACC ON)

Установка ACC

⚠ Внимание

- Если в автомобиле нет положения ACC, надо выбрать OFF (откл.). В противном случае батарея садится.

Если в автомобиле имеется положение ACC, выбирают ON. (→ стр. 448) Можно использовать следующие функции. (По умолчанию: откл.)

- Аппарат автоматически включается при вставке диска.
- Часы могут быть показаны на дисплее, даже если аппарат отключен. (→ стр. 426)
- После включения функции защиты от кражи (→ стр. 446) данная функция срабатывает при переводе выключателя зажигания в положение OFF.

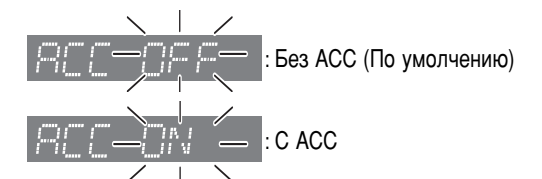

[SRC] (PWR: питание)

[DISP] (дисплей)

Ебщие сведения



Питание

Устанавливают выключатель зажигания Вашего автомобиля в положение ACC или ON.

Вкл.: Нажимают [SRC] (PWR).



Откл.: Нажимают [SRC] (PWR) и удерживают ее нажатой более 1 секунд.

Примечание:

- Если функция безопасности включена, соответствующее сообщение появляется с одновременным срабатыванием предупредительной сигнализации. (По умолчанию: SLED ON) (→ стр. 446 о установке функции безопасности)

Индикация часов (при отключенном аппарате)

Когда аппарат отключен, нажимают [DISP] (Включение ACC)

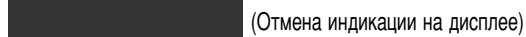
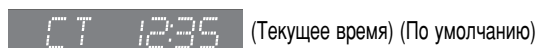

О индикации на дисплее при включенном аппарате см. описание по каждому источнику.

Источник

Нажимают [SRC] для выбора источника.

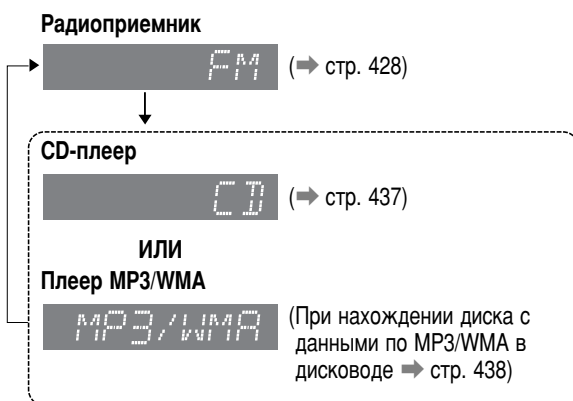

Громкость



Примечание:

- Громкость регулируется индивидуально по каждому источнику. (Для радиоприемника возможны две установки громкости: одна для AM (LW/MW), другая для всех полос ЧМ.)

Приглушение звука/аттенюация [MUTE]

Вкл.: Нажимают [MUTE].

Откл.: Повторно нажимают [MUTE].

Можно выбрать приглушение звука или аттенюацию. (→ стр. 442)

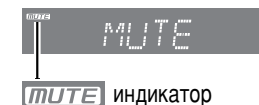

SQ (Качество звучания)

SQ – это функция, позволяющая вызвать разные типы звучания одним нажатием кнопки с учетом жанра прослушиваемой музыки.

- 1 Для включения/отключения режима выбора SQ нажимают и сохраняют нажатой [SQ] более 1 секунды.
- 2 Нажимают [SQ] для выбора типа звучания (SQ) следующим образом:

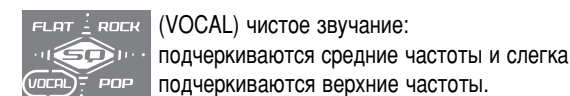
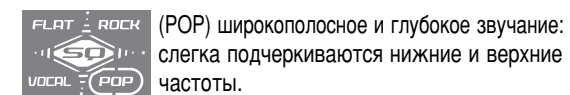
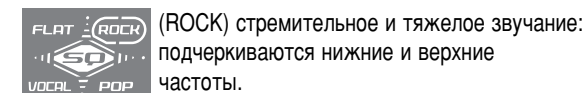
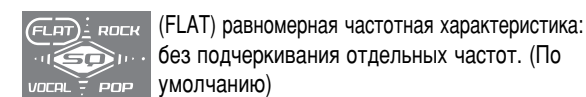

Примечание:

- Если в режиме SQ никакая операция выполняется в течение более 2 секунд, дисплей возвращается к нормальному режиму.
- Выбор SQ и регулировка нижних и верхних частот связаны между собой. Если в результате такой взаимной связи происходит искажение звукового сигнала, перерегулируют нижние/верхние частоты или громкость. (→ стр. 442)

Настройка часов

Часы работают по принципу 24-часовой системы.

Примечание:

- Настройку часов производят, когда на дисплее появляется сообщение "NO CT".

Выбирают режим AM (LW/MW) радиоприемника. (→ стр. 428)



Нажимают [DISP] и удерживают ее нажатой более 2 секунд.



Регулируют час.

[>]: для перевода часа вперед.

[<]: для перевода часа назад.



Нажимают [DISP].



Регулируют минуту.

[>]: для перевода минуты вперед.

[<]: для перевода минуты назад.



Нажимают [DISP].



Примечание:

- При приеме передачи системы радиоинформации по ЧМ часы настраиваются автоматически посредством функции настройки текущего времени. (→ стр. 430)

Радиоприемник



1 Режим радиоприемника

Нажимают [SRC] для выбора режима радиоприемника.

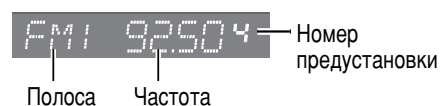

2 Полоса

Нажимают [BAND].

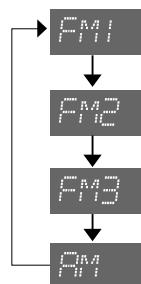

3 Настройка

[>]: Частота увеличивается
[<]: Частота уменьшается
Удержав [>] или [<] нажатой более 0,5 секунд, отпускают ее. Начинается поиск.

Примечание:

- Для поиска только станций с сильным сигналом устанавливают LOCAL в позицию ON. (→ стр. 446)
- Для уменьшения шума при приеме станции ЧМ с слабым сигналом устанавливают FM MONO в позицию ON. (→ стр. 446)

Изменение индикации на дисплее

При каждом нажатии [DISP] индикация на дисплее меняется в следующей последовательности.

■ AM (LW/MW)

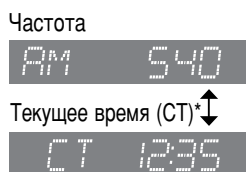

■ ЧМ (не RDS)

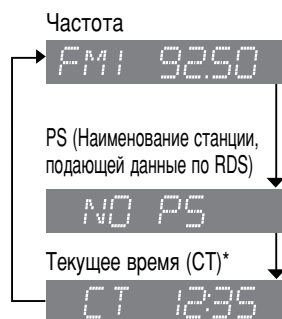

*Настройку часов производят, когда на дисплее появляется сообщение "NO CT".
(Настройка часов → стр. 427)

Предварительная настройка на станции

Возможно занести в память до 6 станций в каждом из диапазонов ЧМ1, ЧМ2, ЧМ3 и AM (LW/MW).

Примечание:

- При сохранении новой станции под тем или иным номером станция, ранее сохраненная под этим же номером, стирается.

⚠ Предупреждение

- Для безопасности нельзя пытаться произвести предварительную настройку во время движения.

Автоматическая предварительная настройка на станции (APM)

Осуществляя данную операцию, можно автоматически сохранить в памяти станции с сильным сигналом.

- 1 Выбирают частотную полосу. (→ предыдущая страница)
- 2 Нажимают [BAND] (APM) и удерживают ее нажатой более 2 секунд.
6 станций с сильнейшим сигналом в каждой полосе сохраняются в памяти.
После настройки производится сканирование каждой настроенной станций последовательно по 5 секунд. (сканирование)

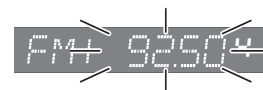

Примечание:

- Для прекращения сканирования нажимают одну из кнопок [1] до [6].
- По умолчанию (AF ON) только станции, предоставляющие услуги по RDS, сохраняются в памяти. Для настройки на станции без RDS устанавливают AF в позицию OFF. (→ стр. 431)

Ручная предварительная настройка на станции

Осуществляя данную операцию, можно сохранить в памяти желаемые станции вручную.

- 1 Выбирают частотную полосу и частоту. (→ предыдущая страница)
- 2 Нажимают одну из кнопок [1] до [6] и удерживают ее нажатой до тех пор, пока индикация на дисплее не мигнет.

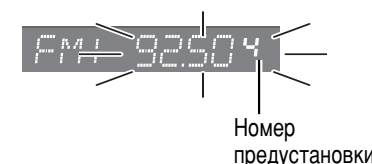

Вызов предварительно настроенной станции

- 1 Выбирают частотную полосу. (→ предыдущая страница)
- 2 Нажимают одну из кнопок предустановки [1] до [6].

Система радиосообщения (RDS)

Основные сведения о RDS

Некоторые станции ЧМ передают дополнительные данные по RDS (Система радиосообщения). Данный аппарат имеет функцию использования таких данных.

Использование услуг по RDS возможно только в определенных регионах. В регионе, где не доступны услуги по RDS, следующие операции не осуществимы. В данном разделе описана система RDS и операции, связанные с ней.

Использование следующих функций возможно при приеме станций, предоставляющие услуги по RDS (далее «станция RDS»).

Индикация PS (Наименование станции, подающей данные по RDS)

На дисплее показывается наименование станции.

Идентификация программы (PI)

Каждая программа имеет собственный номер идентификации. Его можно использовать для поиска другой частоты, на которой передается одна и та же программа.

Альтернативная частота (AF)

При приеме станции с слабым сигналом автоматически настраивается на другую станцию RDS, передающую ту же программу.

Программа о дорожном движении (TP)

Некоторые станции ЧМ периодически передают информацию о дорожном движении.

Станция, передающая информацию о дорожном движении, называется Программой о дорожном движении (TP).

Сообщение о дорожном движении (TA)

Сообщение о дорожном движении по радио

Функция настройки текущего времени (CT)

При приеме станции RDS функция CT автоматически настраивает текущее время.

В регионе, где функция CT не доступна, на дисплее появляется «NO CT». (→ стр. 427 о настройке часов)

Индикация типа программы (PTY)

Станция ЧМ RDS передает сигнал, сообщающий тип программы.

Пример: новости, рок-музыка, классическая музыка и др. (→ стр. 433)

Альтернативная частота (AF)



Режим поиска альтернативной частоты (AF) **RF**

Для выбора одного из нижеуказанных режимов AF нажимают и сохраняют нажатой [TA] (AF) в течение более 2 секунд.

Включение AF : Функции AF, поиска станции с сильнейшим сигналом и поиска PI действуют.

Отключение AF : Выбирается, когда не требуется сеть AF станции RDS.

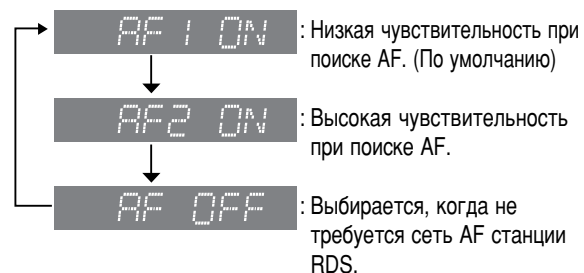

Изменение индикации на дисплее

При каждом нажатии [DISP] индикация на дисплее меняется в следующей последовательности.

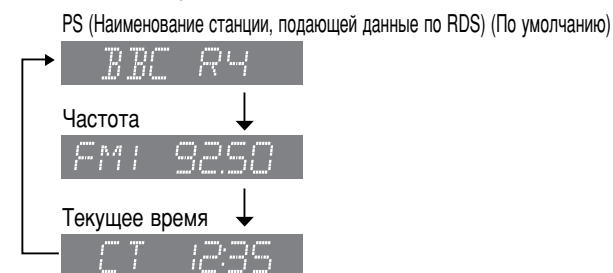

Предварительно настроенные станции (при действии функции AF)

Вызов предварительно настроенной станции (поиск станции с сильнейшим сигналом)

Функция автоматической настройки на AF позволяет выбрать станцию с сильным сигналом из одной и той же радиосети.

При приеме станции со слабым сигналом (поиск PI)

При ухудшении приема предварительно настроенной станции нажимают кнопку предустановки того же номера. Производится поиск станции, передающей ту же программу, с более сильным сигналом. Для отмены поиска нажимают ту же кнопку.

Примечание:

- Для включения функции поиска PI сначала надо отменить режим TA.

Сообщение о дорожном движении (TA)

Некоторые станции ЧМ RDS периодически передает информацию о дорожном движении.



Вкл./откл. TA **TA** (По умолчанию: откл)

Для включения/отключения режима TA нажимают [TA].

Использование следующих функций возможно при включении режима TA.

- Когда принимается станция без передачи TP или станция TP со слабым сигналом, включением режима TA сразу начинается поиск станции TP с сильным сигналом
- Когда производится поисковая настройка или APM, выбираются только станции TP. (⇒ стр. 429 о автоматической предварительной настройке на станции)
- Когда TA включается при прослушивании другого источника, аппарат автоматически переключается в режим радиоприемника и сообщение о дорожном движении передается, как только он начинается. По окончании сообщения о дорожном сообщении аппарат возвращается в прежний режим. (Режим ожидания TA)

Только сообщение о дорожном движении (приглушение кроме TA)

- 1 Включают режим TA.
- 2 Устанавливают громкость для TA. (⇒ стр. 444)
- 3 Регулируют [VOLUME] на 0.

При приеме сообщения о дорожном движении громкость автоматически увеличивается до уровня, установленного для TA.

Поиск станций по типу программы (PTY)

Станция ЧМ RDS передает сигнал, сообщающий тип программы. (Пример: новости, рок-музыка, классическая музыка и др.)



Режим поиска по типу программы (PTY) **PTY**

Для включения/отключения индикации по PTY нажимают [DISP] (PTY) и удерживают ее нажатой более 2 секунд. При выборе режима PTY возможно использование следующих функций по PTY.

Выбор PTY

- 1 При каждом нажатии [>] тип программы меняется в следующей последовательности. (<): обратно

→ SPEECH	→ MUSIC	→ NEWS	→ AFFAIRS	→
INFO	→ SPORT	→ EDUCATE	→ DRAMA	→
CULTURE	→ SCIENCE	→ VARIED	→ POP_M	→
ROCK_M	→ EASY_M	→ LIGHT_M	→ CLASSICS	→
OTHER_M	→ WEATHER	→ FINANCE	→ CHILDREN	→
SOCIAL	→ RELIGION	→ PHONE IN	→ TRAVEL	→
LEISURE	→ JAZZ	→ COUNTRY	→ NATION_M	→
OLDIES	→ FOLK M	→ DOCUMENT		

- 2 Выбрав желаемый тип программы, нажимают [BAND]. Начинается поиск станции, передающей программу выбранного типа.



Для отмены повторно нажимают [BAND].

Примечание:

- При отсутствии станции, передающей такую программу, на дисплее появляется индикация "NONE" в течение 2 секунд.

Предустановка PTY

Вызов предустановленного PTY

Типы программы сохраняются в памяти под кнопками предустановки [1] до [6], как показано в таблице на следующей странице.

Для настройки на станцию, передающую программу желаемого типа нажимают одну из кнопок предустановки [1] до [6].

Поиск предустановленного PTY

- 1 Выбирают тип программы нажатием соответствующей кнопки предустановки. На дисплее появляется индикация выбранного типа программы в течение 5 секунд.
Пример: Нажимают кнопку предустановки [1].
- 2 Еще раз нажимают ту же кнопку (или нажимают [BAND]) для настройки на станцию, передающую программу желаемого типа.
Пример: Еще раз нажимают кнопку предустановки [1]. Для отмены повторно нажимают [BAND].

Примечание:

- При отсутствии станции, передающей программу выбранного типа, на дисплее появляется индикация "NONE" в течение 2 секунд.

Изменение предустановленного PTY

- 1 С помощью функции выбора PTY или нажатием кнопок предустановки выбирают тип программы.
- 2 Нажимают одну из кнопок [1] до [6] и удерживают ее нажатой более 2 секунд.
Пример: Нажимают кнопку [2] и удерживают ее нажатой более 2 секунд.

Поиск станций по типу программы (PTY) (продолжение)

Предустановка PTY (По умолчанию)

№ предустановки	Тип программы	Подтипы программы, прослушивание которых возможно при поиске PTY
1	NEWS	NEWS
2	SPEECH	AFFAIRS, INFO, EDUCATE, DRAMA, CULTURE, SCIENCE, VARIED, WEATHER, FINANCE, CHILDREN, SOCIAL, RELIGION, PHONE_IN, TRAVEL, LEISURE, DOCUMENT
3	SPORT	SPORT
4	POP_M	POP_M
5	CLASSICS	CLASSICS
6	MUSIC	ROCK_M, EASY_M, LIGHT_M, OTHER_M, JAZZ, COUNTRY, NATION_M, OLDIES, FOLK_M

Таблица для записи изменений в предварительно настроенных станциях.

№ предустановки	ЧМ1	ЧМ2	ЧМ3
1			
2			
3			
4			
5			
6			

Другие функции PTY

Выбор языка PTY: На дисплее показываются языки, которые можно использовать для описания PTY. (Английский или шведский) (→ стр. 448)

Другие функции RDS

Расширение функций (EON)

EON

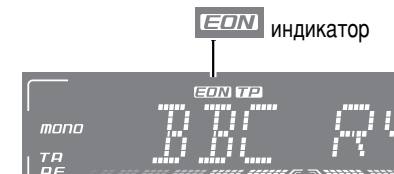

При приеме данных EON загорается индикатор EON и расширяются функции TA и AF следующим образом.
TA: Возможен прием информации о дорожном движении от текущей станции и станций других радиосетей.
AF: Перечень частот предварительно настроенных станций RDS обновляется с учетом данных EON.
 EON позволяет использовать информацию по RDS более эффективно. Постоянно обновляется перечень AF предварительно настроенных станций, включая станцию, на которую аппарат настроен в данный момент. Например, даже если предварительная настройка на станцию произведена далеко от дома, потом можно принимать ту же станцию на другой частоте или другую станцию, передающую ту же программу. Кроме того, EON следят за местными станциями TP для обеспечения быстрой настройки на них.

Прием экстренного сообщения

Когда передается экстренное сообщение в эфире, аппарат автоматически переключается для приема такого сообщения (даже если он работает в режиме CD или MP/WMA). Во время приема экстренного сообщения на дисплее показывается индикация "ALARM".



Примечание:

- Экстренное сообщение передается на уровне громкости, установленной для TA. (→ стр. 444)

Перед воспроизведением дисков

Внимание

- Нельзя вставлять диска при горении индикатора **DISC**, так как это указывает на наличие диска в дисковом.
- Нельзя вставлять в данный аппарат 8 см диски, т.к. он не предназначен для них.
- Нельзя воспроизводить диски нестандартной формы.
- Нельзя использовать диски, на которых наклеены наклейки или этикетки.
- Во избежание повреждения лицевой панели нельзя нажимать его вниз или накладывать на нее какие-либо объекты, когда он открыт.
- Будьте осторожны, чтобы не прищемить палец или руку лицевой панелью.
- Нельзя вставлять посторонние предметы в отсек для дисков.

Воспроизводимые диски

CD-R	CD-RW	CD-TEXT	CD-ROM
CD-DA	CD-DA	CD-DA	-
MP3/WMA	MP3/WMA	-	MP3/WMA

Примечание:

- См. раздел "Примечания к MP3/WMA" (→ стр. 440) и "Указания по обращению с дисками" (→ стр. 451).
- Когда выключатель зажигания автомобиля находится в положении ACC, питание автоматически включается при вставке диска в дисковод.
- Проблема может возникнуть при воспроизведении диска, на котором имеются одновременно данный CD-DA и данные MP3/WMA.

Вставка диска

① Нажимают [OPEN].



② Вставляют диск.

[▲] (Выталкивание)

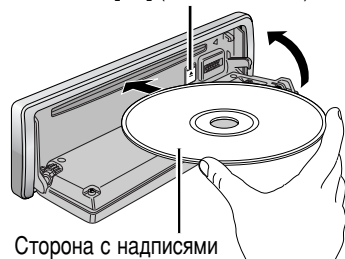

③ Закрывают лицевую панель аппарата вручную.

④ После распознавания данных во вставленном диске автоматически начинается воспроизведение.

Индикатор диска



Примечание:

- Воспроизведение может начаться через некоторое время.

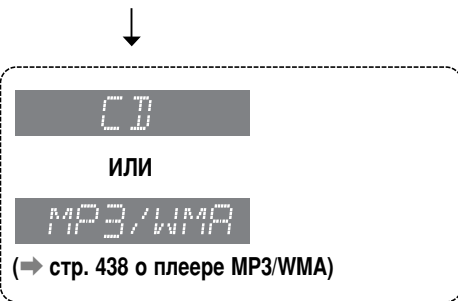

Выталкивание диска

- Нажимают [OPEN].
- Нажав [▲], снимают диск.
- Закрывают лицевую панель аппарата вручную.

CD-плеер

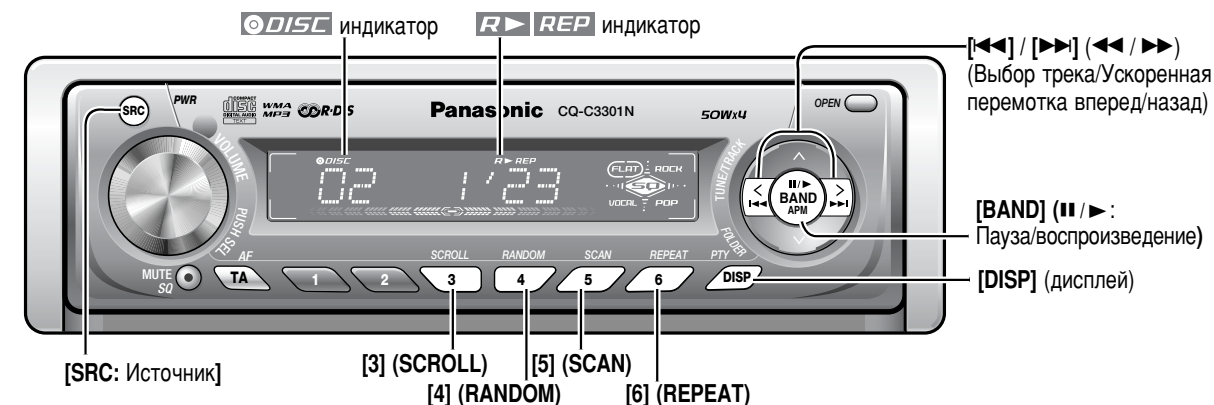

При нахождении CD в дисковом **DISC**

При нажатии [SRC] для выбора режима CD-плеера начинается воспроизведение.



Трек — 02 1:23
Время воспроизведения трека

Изменение индикации на дисплее

Нажимают [DISP].

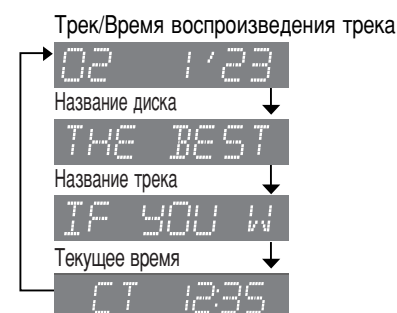

Примечание:

- При отсутствии текстовой информации в диске показывается индикация "NO TITLE".
- Для дальнейшей прокрутки текста при показании названия нажимают [3] (SCROLL).

Выбор трека

[▶▶]: Следующий трек

[◀◀]: Начало текущего трека

Для возврата к предыдущему треку нажимают два раза.

Ускоренная перемотка вперед/назад

Нажимают и удерживают

[▶▶] (▶▶): Ускоренная перемотка вперед

[◀◀] (◀◀): Ускоренная перемотка назад

При отпускании кнопки восстанавливается нормальное воспроизведение.

Пауза (|| / ▶)

Нажимают [BAND] (|| / ▶).

Для отмены повторно нажимают [BAND] (|| / ▶).

Произвольное воспроизведение **R▶**

Все используемые треки воспроизводятся в случайной последовательности.

Нажимают [4] (RANDOM). **R▶** загорается.

Для отмены повторно нажимают [4] (RANDOM).

Воспроизведение со сканированием

Последовательно воспроизводятся первые 10 секунд каждого трека.

Нажимают [5] (SCAN).



Для отмены повторно нажимают [5] (SCAN).

Воспроизведение с повторением **REP**

Текущий трек повторяется.

Нажимают [6] (REPEAT). **REP** загорается.

Для отмены повторно нажимают [6] (REPEAT).

Плеер MP3/WMA

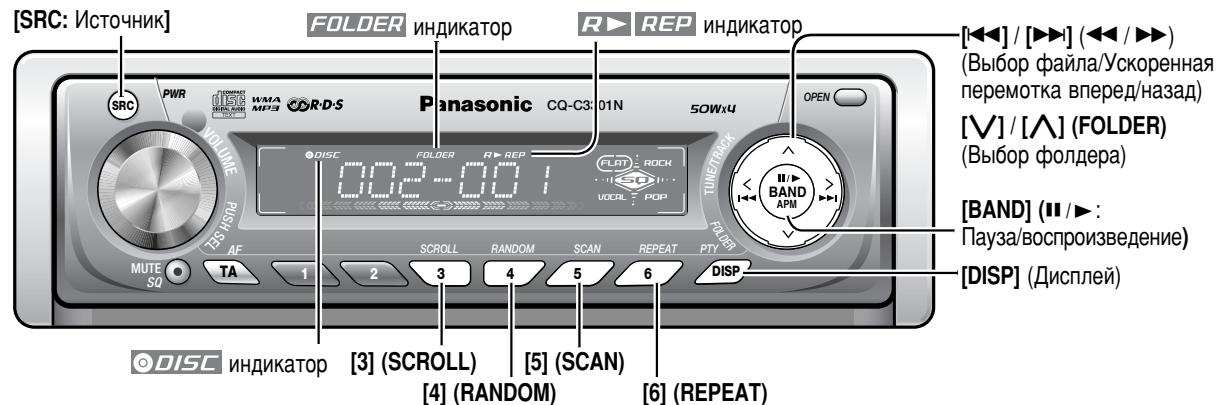

При нахождении диска в дисковом

При нажатии [SRC] для выбора режима плеера MP3/WMA начинается воспроизведение.



Фолдер Файл

Изменение индикации на дисплее

Нажимают [DISP].

Фолдер/Файл



Время воспроизведения трека



Название фолдера/Название альбома*

(FOLDER) (Считывание данных)



Название файла/Песни и имя исполнителя*

(FILE) (Считывание данных)



Текущее время



Примечание:

- При отсутствии текстовой информации в диске показывается индикация "NO NAME".
- Для дальнейшей прокрутки текста при показании названия нажимают [3] (SCROLL).

*Установка тега ID3/WMA

Нажимают [3] (SCROLL) и удерживают ее нажатой в течение более 2 секунд.



(По умолчанию)

Когда на дисплее показывается название фолдера:
Вкл. TAG: На дисплее показывается название альбома.
Откл. TAG: На дисплее показывается название фолдера.
Когда на дисплее показывается название файла:
Вкл. TAG: На дисплее показывается название песни (или муз. произведения) и имя исполнителя.
Откл. TAG: На дисплее показывается название файла.

Выбор фолдера

[▲]: Следующий фолдер
[▼]: Предыдущий фолдер

Выбор файла

[▶▶]: Следующий файл
[◀◀]: Начало текущего файла
Для возврата к предыдущему файлу нажимают два раза.

Ускоренная перемотка вперед/назад

Нажимают и удерживают [▶▶] (▶▶): Ускоренная перемотка вперед
[◀◀] (◀◀): Ускоренная перемотка назад
При отпускании кнопки восстанавливается нормальное воспроизведение.

Пауза (||▶)

Нажимают [BAND] (||▶).
Для отмены повторно нажимают [BAND] (||▶).

Произвольное воспроизведение

Все используемые файлы воспроизводятся в случайной последовательности.

Нажимают [4] (RANDOM).

 загорается.

Для отмены повторно нажимают [4] (RANDOM).

Произвольное воспроизведение

Все файлы в текущем фолдере воспроизводятся в случайной последовательности.

Нажимают [4] (RANDOM) и удерживают ее нажатой более 2 секунд.

 загорается.

Для отмены еще раз нажимают [4] (RANDOM) и удерживают ее нажатой более 2 секунд.

Воспроизведение со сканированием

Последовательно воспроизводятся первые 10 секунд каждого файла.

Нажимают [5] (SCAN).



Для отмены повторно нажимают [5] (SCAN).

Произвольное воспроизведение фолдера

Начиная со следующего фолдера, последовательно воспроизводятся первые 10 секунд первого файла в каждом фолдере.

Нажимают [5] (SCAN) и удерживают ее нажатой более 2 секунд.

 загорается.

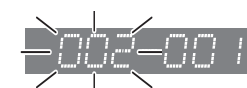

Для отмены еще раз нажимают [5] (SCAN) и удерживают ее нажатой более 2 секунд.

Воспроизведение с повторением

Текущий файл повторяется.

Нажимают [6] (REPEAT).

 загорается.

Для отмены повторно нажимают [6] (REPEAT).

Воспроизведение фолдера с повторением

Текущий фолдер повторяется.

Нажимают [6] (REPEAT) и удерживают ее нажатой более 2 секунд.

 загорается.

Для отмены еще раз нажимают [6] (REPEAT) и удерживают ее нажатой более 2 секунд.

Примечания к MP3/WMA

Что такое MP3/WMA?

MP3 (MPEG Audio Layer-3) и WMA (Windows Media™ Audio) представляет собой форматы сжатия оцифрованного звука. Первый разработан MPEG (Motion Picture Experts Group), а последняя – компанией «Microsoft Corporation». Используя такие форматы сжатия, можно записать данные, хранящиеся в 10 музыкальных CD, на один компакт-диск. (За этими цифровыми данными понимаются данные, записанные на CD-R или CD-RW емкостью 650 Мбайт при фиксированной скорости передачи битов 128 кбитов/сек и частоте стробирования 44,1 кГц.)

Примечание:

- В комплект аппарата не входит программное обеспечение для кодирования MP3/WMA и записи в CD.

Ключевые моменты при создании файлов MP3/WMA

Для обоих форматов

- Для обеспечения высококачественного звучания рекомендуются высокая скорость передачи битов и частота стробирования.
- Выбор VBR (переменная скорость передачи битов) не рекомендуется, так как время воспроизведения будет неправильно представляться на дисплее и звук может пропускаться.
- Качество звучания при воспроизведении колеблется в зависимости от условий кодирования. Подробнее об этом см. руководства по эксплуатации программного обеспечения для кодирования и записи.

MP3

- Рекомендуется настроить скорость передачи битов на "128 кбитов/сек или более" и "фиксированную".

WMA

- Рекомендуется настроить скорость передачи битов на "64 кбитов/сек или более" и "фиксированную".
- Не следует присваивать атрибуту защиты от копирования файлу WMA для обеспечения возможности воспроизведения на данном аппарате.

Информация на дисплее

Индикации на дисплее

- CD-ТЕХТ**
 - Название диска
 - Название трека
- MP3 (ID3 tag)**
 - Название альбома
 - Название и имя артиста
- MP3/WMA**
 - Название фолдера
 - Название файла
- WMA (WMA tag)**
 - Название альбома
 - Название и имя артиста

Ограничение на количество и вид знаков

- Возможная длина названия файла/фолдера: до 64 знаков
- Название файла и фолдера должно быть написано в соответствии со стандартом каждой файловой системы. Подробнее об этом см. руководство по эксплуатации программного обеспечения для записи.
- На дисплее можно представлять знаки ASCII и специальные буквы каждого языка.

Набор знаков ASCII

От A до Z, a до z, цифры от 0 до 9 и следующие символы: (пробел) ! " # \$ % & ' () * + , - . / : ; < = > ? @ [\] ^ _ ` { | } ~

Специальные буквы

À Á Â Ã Ä å Æ ç È É Ê Ë Ì Í Î Ï Ñ Ò Ó Ô Õ Ö ÷ ø ù Ú Û Ü Ý Þ ß à á â ã ä å æ ç è é ê ë ì í î ï ñ ò ó ô õ ö ÷ ø ù ú û ü ý þ ß

Примечание:

- В зависимости от компьютерных программ, примененных при кодировании файлов форматов MP3/WMA, на дисплее может появляться неправильная индикация.
- Вместо неразрешенного знака появляется звездочка (*).
- Рекомендуется ограничить длину названия файла до 8 знаков (без учета расширения).

Логотипы Windows Media и Windows являются товарными знаками или зарегистрированными товарными знаками компании «Microsoft Corporation» в США и/или других странах мира.



Запись файлов MP3/WMA на CD

- Рекомендуется по возможности избежать записи файлов CD-DA и MP3/WMA на одном диске.
- При наличии файлов CD-DA и файлов MP3 или WMA на одном диске последовательность воспроизведения песен или музыкальных произведений может быть нарушена, либо некоторые из них могут совсем не воспроизводиться.
- При сохранении данных MP3 и данных WMA на одном диске, их следует поместить в разных фолдерах.
- Нельзя записывать файлы, иные чем MP3/WMA, и ненужный фолдер на диске.
- Название файла MP3/WMA должно быть написано в соответствии с нижеуказанными правилами и правилами, установленными для каждой файловой системы.
- В зависимости от формата файла расширение ".mp3" или ".wma" должно быть присвоено каждому файлу.
- Файлы MP3/WMA, записанные с помощью определенных

компьютерных программ, могут представлять проблему при воспроизведении или представлении информации на дисплее.

- Данный аппарат не оснащен функцией списка воспроизведения (play list).
- Хотя аппарат поддерживает много сеансовую (Multi-session) запись, рекомендуется применять режим диск за один раз (Disc-at-once) при записи.

Поддерживаемые файловые системы

ISO 9660 Уровень 1/Уровень 2, Расширение Apple по ISO 9660, Joliet, Romeo

Примечание:

- Apple HFS, UDF 1,50, Mix CD и CD Extra не поддерживаются.

Форматы сжатия (Рекомендация: "Ключевые моменты при создании файлов MP3/WMA" на предыдущей странице)

Метод сжатия	Скорость передачи битов	VBR	Частота стробирования
MPEG 1 audio layer 3 (MP3)	32 k - 320 кбитов/сек	Да	32, 44,1, 48 кГц
MPEG 2 audio layer 3 (MP3)	8 k - 160 кбитов/сек	Да	16, 22,05, 24 кГц
Windows Media Audio Ver. 2, 8	64 k - 192 кбитов/сек	Нет	32, 44,1, 48 кГц

Порядок выбора фолдеров/воспроизведения файлов

Макс. число файлов/фолдеров

- Макс. число файлов 999
- Макс. число файлов в одном фолдере 255
- Макс. глубины древовидной структуры: 8
- Макс. число фолдеров: 255 (включая корневой фолдер)

Примечание:

- Настоящий аппарат считает число фолдеров независимо от того, имеется ли файл MP3/WMA.
- Если выбранный фолдер не содержит файла MP3/WMA, то ближайшие по последовательности воспроизведения файлы MP3/WMA воспроизводятся.
- Последовательность воспроизведения одного и того же диска может меняться в зависимости от типа плеера MP3/WMA.
- Индикация "ROOT" появляется при представлении названия корневого файла.

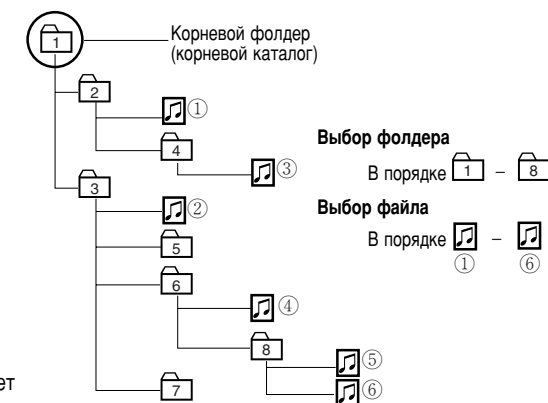

Дерево 1 Дерево 2 Дерево 3 Дерево 4 Дерево 8 (макс.)

Авторское право

Законами об авторском праве воспрещены копирование, распространение и поставка материалов, защищенных авторским правом, таких, как музыкальное произведение, без разрешения владельца авторского права, за исключением случая индивидуального пользования.

Нет гарантии

Вышеуказанное описание соответствует результатам наших исследований по состоянию на декабрь 2004 г. Оно не дает гарантию на возможность воспроизведения файлов MP3/WMA и представления на дисплее содержимой в них информации.

Внимание

- Нельзя присваивать файлу, построенную без форматов MP3/WMA, расширение ".mp3" или ".wma". Несоблюдение этого правила может привести к образованию помех из громкоговорителей или повреждению Вашего слуха.

Установка звуковых параметров

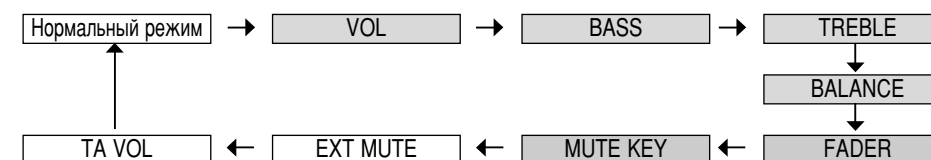
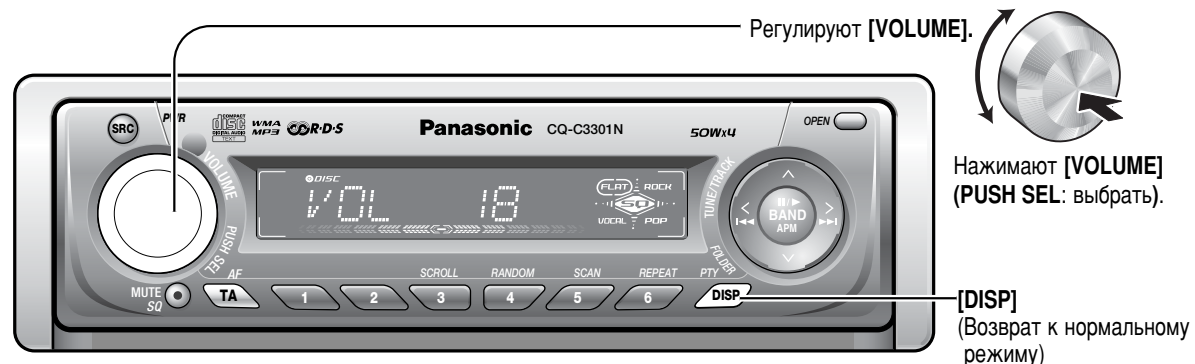

Примечание:

- Для возврата к нормальному режиму нажимают [DISP].
- Если в режиме установки звуковых параметров никакая операция выполняется в течение более 7 секунд (или 2 секунд в режиме регулировки громкости), дисплей возвращается к нормальному режиму.
- Регулировку громкости можно производить непосредственно с помощью [VOLUME] на основном аппарате. (→ стр. 427)

Громкость

По умолчанию: 18
Диапазон регулирования: 0 до 40

Нажимают [VOLUME] (PUSH SEL) для вызова меню.

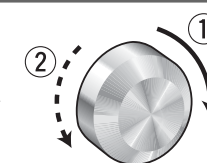

Регулируют [VOLUME].

- ① : Увеличение
- ② : Уменьшение



Нижние/верхние частоты

Можно регулировать нижние и верхние частоты отдельно.
По умолчанию: BAS (ниж.частоты) 0 дБ
TRE (верх.частоты) 0 дБ
Диапазон регулирования: от -12 дБ до +12 дБ (с шагом 2 дБ)

Нажимают [VOLUME] (PUSH SEL).

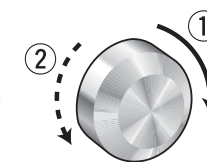

Регулируют [VOLUME].

- ① : Увеличение
- ② : Уменьшение



Нажимают [VOLUME] (PUSH SEL).

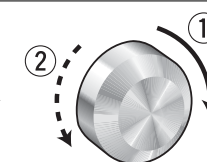

Регулируют [VOLUME].

- ① : Увеличение
- ② : Уменьшение



Баланс правый/левый (Balance) и баланс фронт/тыл (Fader)

Можно регулировать баланс звука между как правым и левым, так и передним и задним громкоговорителями.
По умолчанию: BAL (прав./лев.) CNT (центр)
FAD (фронт/тыл) CNT (центр)
Диапазон регулирования: 15 уровня каждого и CNT (центр)

Нажимают [VOLUME] (PUSH SEL).

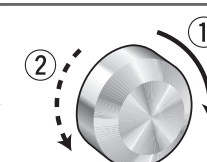

Регулируют [VOLUME].

- ① : Подчеркивание правого канала
- ② : Подчеркивание левого канала



Нажимают [VOLUME] (PUSH SEL).

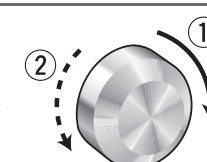

Регулируют [VOLUME].

- ① : Подчеркивание фронта
- ② : Подчеркивание тыла



Нажимают [VOLUME] (PUSH SEL).

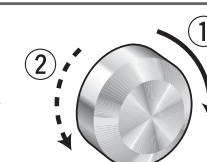

Регулируют [VOLUME].

- ① **KEY ATT** : Уменьшение по 10 ступеням (аттенюация)
- ② **KEY MUTE** : Без звука (приглушение) (По умолчанию)

Установка звуковых параметров (продолжение)

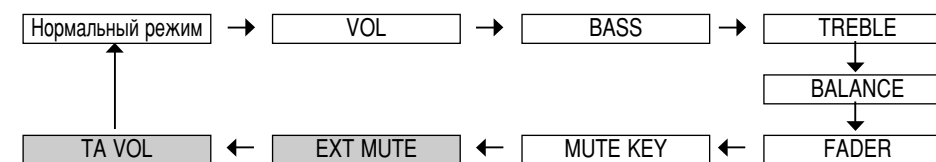
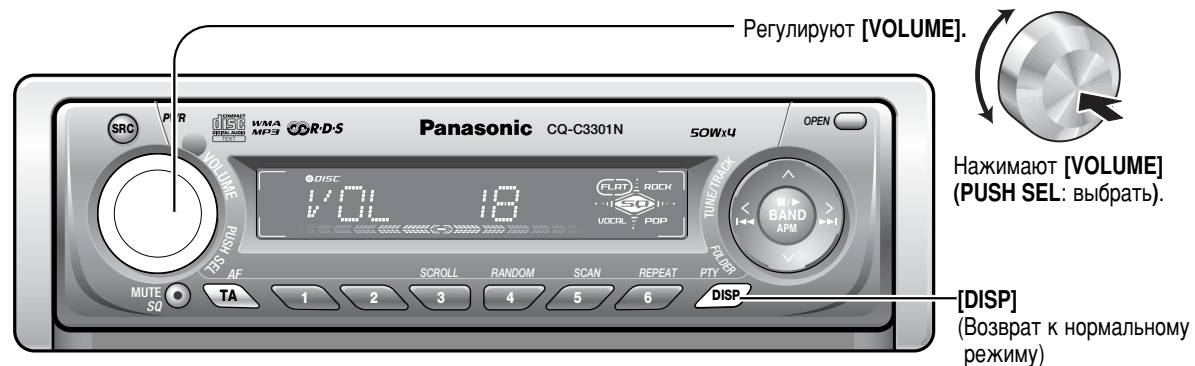

Примечание:

- Для возврата к нормальному режиму нажимают [DISP].
- Если в режиме установки звуковых параметров никакая операция выполняется в течение более 7 секунд, дисплей возвращается к нормальному режиму.

Приглушение внешнего источника

Позволяют приглушать звук текущего источника, когда навигационная система «Panasonic» дает речевое указание, либо идет телефонный разговор.
По умолчанию: 0
Диапазон регулирования: 0 до 2, OFF (откл)



Установка громкости ТА

Сообщение о дорожном движении передается на уровне громкости, установленной для ТА.
По умолчанию: 18
Диапазон регулирования: 1 до 40

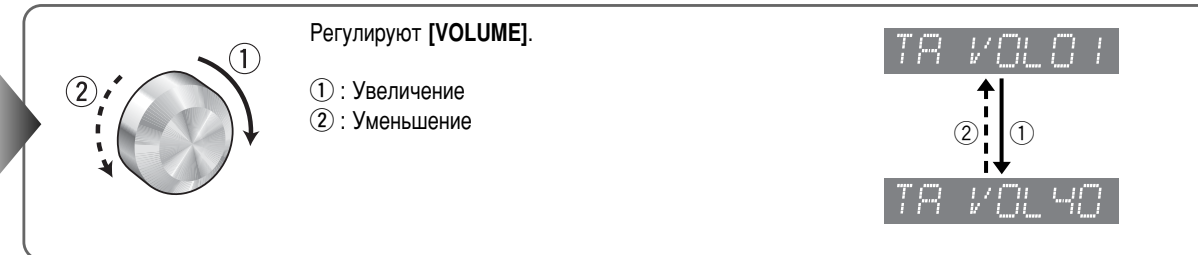
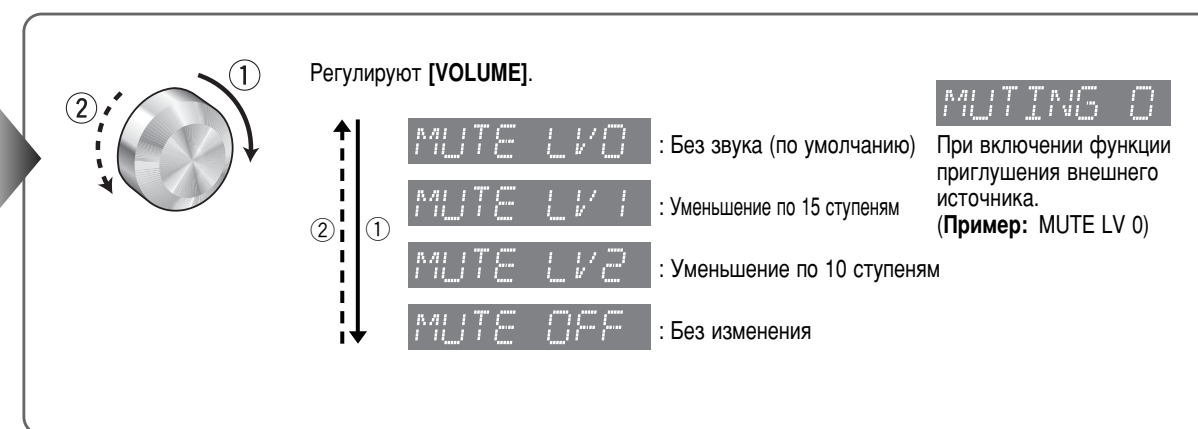
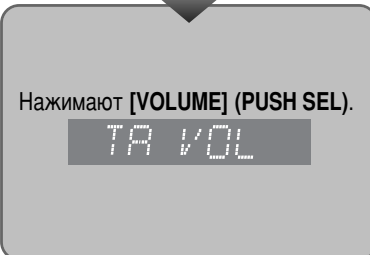

Выбор функций

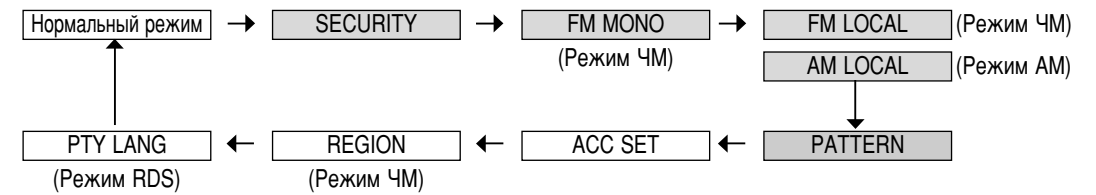
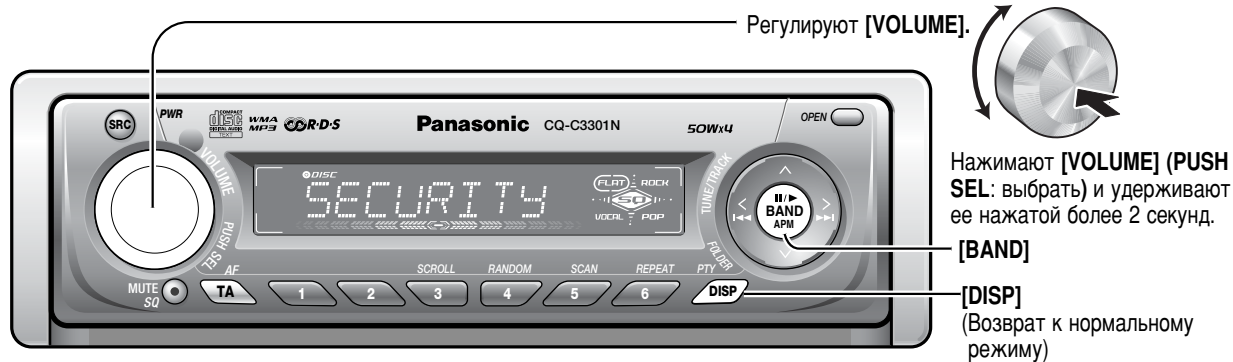

Примечание:

- Для возврата к нормальному режиму нажимают [DISP].
- Если в режиме установки звуковых параметров никакая операция выполняется в течение более 7 секунд, дисплей возвращается к нормальному режиму.

Функция безопасности

Можно включить функцию предотвращения кражи, когда Вы отходите от автомобиля.
По умолчанию: ON (вкл)

Нажимают [VOLUME] (PUSH SEL) и удерживают ее нажатой более 2 секунд для вызова меню.

SECURITY

Регулируют [VOLUME].

① SLED ON : Включается функция безопасности. (По умолчанию)

② SLED OFF : Не включается функция безопасности.

Горит SLED (СИД о безопасности)

Когда поворачивают выключатель зажигания в положение OFF,

- Сообщение о безопасности появляется на дисплее.
- Срабатывает сигнализация, оповещающая о необходимости снятия лицевой панели. (→ стр. 450)

Когда лицевая панель снята...

- Мигает индикатор безопасности (SLED). (→ стр. 450)

Прием передачи ЧМ в монофонической режиме (Режим ЧМ) MONO

С помощью этой функции можно значительно уменьшить помехи при приеме станции ЧМ со слабым сигналом.
По умолчанию: OFF (откл)

Нажимают [VOLUME] (PUSH SEL).

FM MONO

Регулируют [VOLUME].

① MONO ON : MONO ON

② MONO OFF : MONO OFF (По умолчанию)



Локальная настройка (режим радиоприемника) LOCAL

При поисковой настройке найдутся только станции с сильным сигналом.
По умолчанию: OFF (откл)

Нажимают [VOLUME] (PUSH SEL).

FM LOCAL
AM LOCAL

Регулируют [VOLUME].

① LOC ON : LOCAL ON

② LOC OFF : LOCAL OFF (По умолчанию)

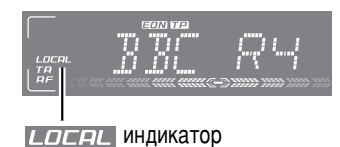

Варианты отображения на индикаторе громкости

По умолчанию: PATTERN 1 (вариант 1)
Варианты: 4 типов, OFF (откл).

Нажимают [VOLUME] (PUSH SEL).

PATTERN

Регулируют [VOLUME].

① PATTERN 1 : Вариант 1 (По умолчанию)

⋮

② PATTERN 4 : Вариант 4

OFF : Откл.

Выбор функций (продолжение)

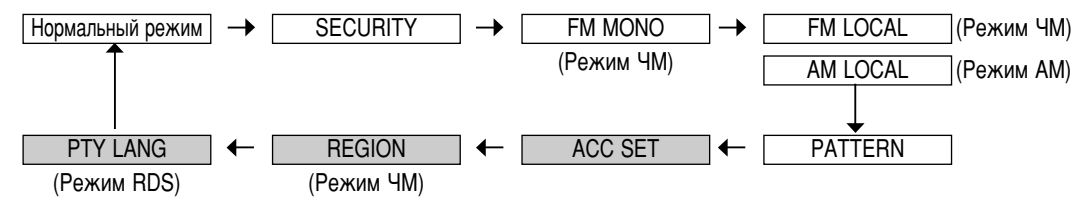
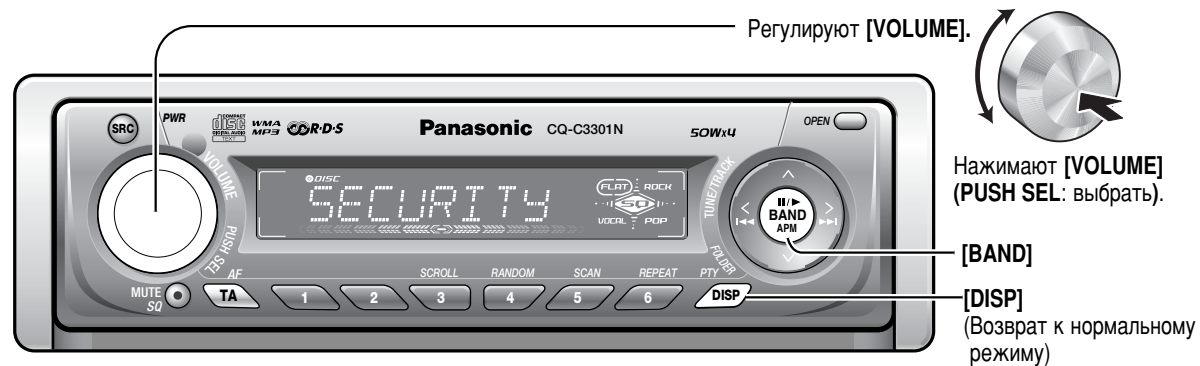

Примечание:

- Для возврата к нормальному режиму нажимают [DISP].
- Если в режиме установки звуковых параметров никакая операция выполняется в течение более 7 секунд, дисплей возвращается к нормальному режиму.

Выбор ACC

По умолчанию: OFF (откл)

⚠ Внимание

- Если в автомобиле нет положения ACC, надо выбрать OFF. В противном случае батарея садится.

Нажимают [VOLUME] (PUSH SEL).
ACC SET

Регулируют [VOLUME].

① ACC ON
Устанавливают в позицию ON, если в автомобиле предусмотрено положение ACC.

② ACC OFF
Устанавливают в позицию OFF, если в автомобиле не предусмотрено положения ACC. (По умолчанию)

ACC ON

- При вставке диска питание автоматически включается.
- Можно представлять текущее время на дисплее, даже если аппарат отключен.
- При установке выключателя зажигания в положение OFF появляется сообщение о безопасности и срабатывает звуковая сигнализация, оповещающая о необходимости снятия лицевой панели (когда функция безопасности включена).

ACC OFF

- При отключении питания аппарата появляется сообщение о безопасности и срабатывает звуковая сигнализация, оповещающая о необходимости снятия лицевой панели (когда функция безопасности включена).

Режим «регион» (REG) (режим ЧМ)

Изменяет диапазон поиска AF, станции с сильнейшим сигналом и PI.
По умолчанию: OFF (откл)

Примечание:

- При переключении Откл./Вкл. режима REG автоматически включается режим AF.

Нажимают [VOLUME] (PUSH SEL).
REGION

Регулируют [VOLUME].

① REG ON : Поиск проводится только среди программ, доступных в пределах региона.

② REG OFF : Поиск не ограничивается программами, доступными в пределах региона. (По умолчанию)

Выбор языка PTY (режим RDS)

По умолчанию: ENGLISH (Английский)

Нажимают [VOLUME] (PUSH SEL).
PTY LANG

Регулируют [VOLUME].

① ENGLISH : Английский (По умолчанию)

② SVENSKA : Шведский

Система предотвращения кражи

Данный аппарат снабжен съемной лицевой панелью. При снятии лицевой панели становится невозможным управление аппаратом. SLED будет мигать.

Снимают лицевую панель

- 1 Отключают питание аппарата. (→ стр. 426)
- 2 Нажимают [OPEN]. Лицевая панель открывается.
- 3 Перемещают лицевую панель направо или налево.
- 4 Перемещают ее на себя.
- 5 Слегка нажав дно футляра, открывают крышку.
- 6 Помещают лицевую панель в футляр и при выходе из автомобиля выносят с собой.

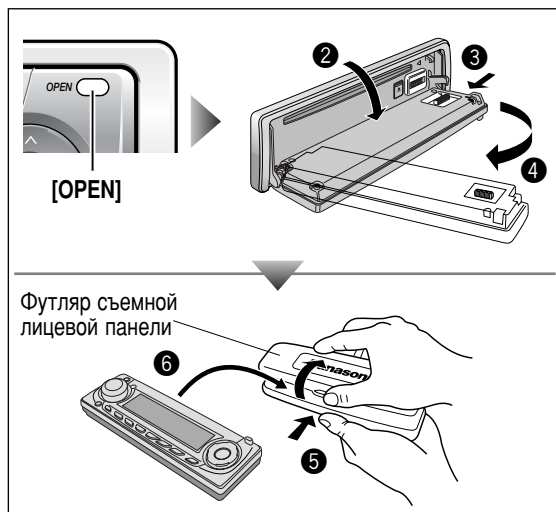

Монтируют лицевую панель

- 1 Устанавливают лицевую панель, вводя в ее левое отверстие штифт, расположенный слева на аппарате.
- 2 Совместив другое отверстие с другим штифтом, фиксируют лицевую панель, слегка нажимая ее.
- 3 Перемещают лицевую панель вверх и вниз несколько раз для проверки надежности монтажа панели. Затем закрывают панель и нажимают ее правую сторону вниз до щелчка.

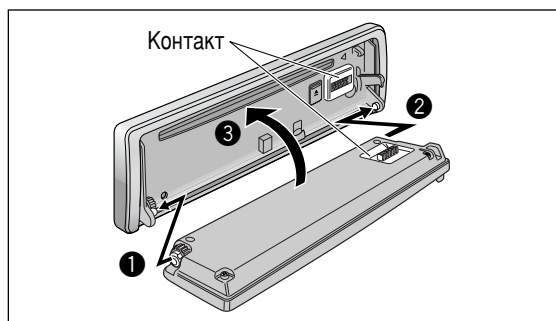

Индикатор безопасности (SLED)

SLED мигает, когда лицевая панель снята. Данная функция действует при включении функции безопасности. (→ стр. 446)

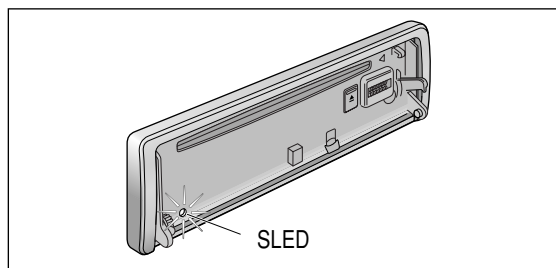

Сигнализация, оповещающая о необходимости снятия лицевой панели

Звуковая сигнализация срабатывает для оповещения о необходимости снятия лицевой панели при выходе из автомобиля.

Данная функция действует при включении функции безопасности. (→ стр. 446)

⚠ Внимание

- Данная лицевая панель не выполнена в водонепроницаемом исполнении. Нельзя подвергать ее воздействию воды или чрезмерной влаги.
- Снятие лицевой панели нельзя производить во время вождения.
- Нельзя помещать лицевую панель на приборный щиток или место около него, где температура поднимается до высокого уровня.
- Нельзя трогать контакты на лицевой панели или основном аппарате, так как это может привести к ухудшению электрического контакта.
- Очищают контакты чистой и сухой тканью от грязи или посторонних веществ, попавшие на них.
- Во избежание повреждения лицевой панели нельзя нажимать его вниз или накладывать на нее какие-либо объекты, когда он открыт.

Плавкие предохранители

При перегорании плавких предохранителей следует обратиться к Вашему дилеру или в ближайший авторизованный сервисный центр «Panasonic».

⚠ Предупреждение

- Надо применять плавкие предохранители установленного номинала (15А). Применение заменителей или предохранителей большего номинала, либо непосредственное соединение аппарата без предохранителей может привести к пожару или повреждению аппарата. Если новый предохранитель сразу перегорит, следует обратиться в ближайший авторизованный сервисный центр «Panasonic».

Техническое обслуживание

Данный аппарат конструирован и изготовлен таким образом, чтобы свести объем работ по техобслуживанию к минимуму. Для текущей очистки внешней поверхности применяют сухую и мягкую ткань. Ни в коем случае нельзя применять бензин, разбавитель или другие растворители.

Указания по обращению с дисками

Примечания к CD/CD-носителям (CD-R, CD-RW, CD-ROM)

Коммерческие CD должны иметь любую из двух надписей, показанных справа. Некоторые музыкальные CD с защитой от копирования могут не воспроизводиться на данном аппарате.



Как держать рукой диск

- Нельзя трогать рабочую поверхность диска.
- Нельзя царапать диск.
- Нельзя пытаться загибать диск.
- Неиспользуемый диск следует хранить в футляре.

Сторона с надписями



Нельзя воспроизводить диски нестандартной формы.

Нельзя оставлять диски в следующих местах:

- Под прямыми солнечными лучами
- Близко к обогревателю салона автомобиля
- Грязное, пыльное и влажное место
- На сиденье и приборном щитке



Очистка диска

Вытирают сухой и мягкой тканью от центра к краю.

Нельзя наклеивать на диски наклейки или этикетки.

Нельзя писать на стороне с надписями шариковой авторучкой или другим письменным инструментом с твердым пером.

Нельзя воспроизводить диски нестандартной формы.

<Хорошо>

<Плохо>



Примечания к CD-Rs/RWs

- При воспроизведении диски CD-R/RW, записанные в дисководов типа CD-R/RW может возникать проблема в связи с их характеристиками записи, наличием грязи, пятнами от пальца, царапинами и др. на поверхности.
- Диски CD-R/RW уступает обыкновенным музыкальным CD по стойкости к высокой температуре или влажности. Оставление их в автомобиле в течение длительного времени может привести к их повреждению, что сделает воспроизведение невозможным.
- Некоторые CD-R/RW могут не воспроизводиться нормально из-за несовместимости между программой для записи, CD-рекордером (дисководом CD-R/RW) и дисками.
- Данный аппарат не может воспроизводить диски CD-R/RW с незакрытой сессией.
- Данный аппарат не может воспроизводить диски CD-R/RW, содержащие данные иного формата, чем CD-DA или MP3/WMA.
- Следует соблюдать указания по обращению с дисками CD-R/RW.

Дефектовка

Когда подозревается неисправность

Следует проверить и принять меры, описанные ниже.

Если принятие указанных мер не устраняет неисправности, рекомендуется обратиться в ближайший авторизованный сервисный центр «Panasonic». Техобслуживание аппарата должен производить квалифицированный персонал. Просим поручать работы по проверке и ремонту профессионалам. «Panasonic» не несет на себе ответственности за аварии, вызываемые невыполнением нужной проверки или осуществлением ремонта собственными силами пользователя.

⚠ Предупреждение:

- Не следует продолжать эксплуатацию аппарата в ненормальном состоянии, например, без звука, или с дымом или посторонним запахом, так как это может привести к воспламенению или поражению током. В таком случае надо немедленно прекратить работу аппарата и обратиться к Вашему дилеру.
- Ни в коем случае нельзя пытаться самому отремонтировать аппарат, так как это сопровождается большой опасностью.

■ Общее описание

Неисправности	Возможные причины → Принимаемые меры
Не включается питание.	Силовой кабель (батареи, питание и заземление) подсоединен неправильно. → Проверить электропроводку.
Звук не генерируется.	Плавкий предохранитель перегорел. → Устранить причину перегорания и заменить перегоревший предохранитель новым. Обратиться к Вашему дилеру.
	Режим MUTE включен. → Отключить режим MUTE.
На дисплее появляется демонстрационное сообщение и управление аппаратом невозможно.	Внешний провод для приглушения находится в контакте с шасси. → Подсоединить внешний провод для приглушения правильно. Если провод не используется, изолировать его.
	Монтаж электропроводок линии громкоговорителей произведен неправильно, либо обрыв проводок или плохой контакт произошел. → Проверить электропроводку на соответствие схеме соединений. (Инструкция по монтажу)
Посторонний шум	Невозможно управлять аппаратом, пока демонстрационное сообщение не отменится. → Нажать [DISP] для отмены демонстрационного сообщения.
	Если демонстрационное сообщение часто появляется, это может указывать на возможность плохого контакта или ошибочной проводки между выводным проводом аппарата и кабелем батареи автомобиля. (Выводной провод батареи аппарата должен постоянно находиться под током.) → Проверить проводку батареи на соответствие схеме соединений.
Шум появляется по мере увеличения частоты вращения двигателя.	Вблизи от аппарата или его электрических линий имеется генератор электромагнитных волн, такой как сотовый телефон или т.п. → Убрать генератор электромагнитных волн, такой как сотовый телефон или т.п., находящийся вблизи от аппарата или его электрических линий. Если невозможно устранить шум, возникающий под действием пучка проводов, следует обратиться к Вашему дилеру.
	Плохой контакт заземляющего провода. → Убедиться в том, что заземляющий провод надежно подсоединен к неокрашенной части шасси.
Некоторые операции несуществимы.	Из автомобиля слышится шум работы генератора переменного тока. → Переставить заземляющий провод в другое место. → Установить противопопомеховой фильтр в источнике электропитания.
	В определенных режимах, таких, как режим меню, некоторые операции неосуществимы. → Руководствуясь инструкцией по эксплуатации, отменить такой режим. Если проблема этим не устранена, обратиться к Вашему дилеру.

■ Общее описание (продолжение)

Неисправности	Возможные причины → Принимаемые меры
Нет звука из громкоговорителей	Настройка баланс прав./лев., баланс фронт/тыл сделана неправильно. → Правильно настроить баланс правый/левый и баланс фронт/тыл.
Правый и левый каналы громкоговорителей перепутаны местами.	Возник обрыв проводок, короткое замыкание, плохой контакт или ошибочная проводка громкоговорителей. → Проверить электропроводку громкоговорителей.
	Электропроводка громкоговорителей перепутана между правым и левым громкоговорителями. → Монтировать электропроводку в соответствии со схемой соединений.
В режиме стерео акустическое поле не чистое. Центральный звук не установлен.	Положительные и отрицательные клеммы в правом и левом каналах громкоговорителей перепутаны при подсоединении. → Монтировать электропроводку в соответствии со схемой соединений.
Питание отключается случайно.	Срабатывает устройство безопасности. → Обратиться к Вашему дилеру или в ближайший сервисный центр «Panasonic».

■ Радиоприемник

Неисправности	Возможные причины → Принимаемые меры
Плохой прием или посторонний шум	Монтаж антенны или проводок антенны произведен неправильно. → Проверить положение монтажа антенны и правильность монтажа ее проводок. Кроме того, проверить также, надежно ли соединено заземление антенны на массу.
	Усилитель антенны не получает питание (в случае использования пленочной антенны или т.п.). → Проверить проводки вывода батареи антенны.
Прием стереофонических программ станции ЧМ возможен только в монофоническом режиме.	Включен режим MONO. → Отменить режим MONO.
Возможен прием только станций с сильным сигналом.	Включен режим LOCAL. → Отменить режим LOCAL.
Число автоматически настроенных станций меньше 6.	Число принимаемых станций меньше 6. → Переместиться к зоне, где возможен прием максимального числа станций, и попробовать предварительную настройку.
Предварительно настроенные станции не могут сохраниться в памяти.	Плохой контакт выводного провода батареи, или выводной провод батареи не всегда находится под током. → Убедившись в том, что выводной провод батареи надежно подсоединен, снова произвести предварительную настройку.

Дефектовка (продолжение)

RDS

Неисправности	Возможные причины → Принимаемые меры
Не появляется PS, даже если настроена на станцию RDS. ("NO PS" появляется.)	Невозможен прием кода PS из-за плохих условий приема и др. → Код PS появляется только тогда, когда он принимается. Подождать, пока условия не улучшатся.
Принимаются станции, отличающиеся поPTY от текущей станции.	Когда станция часто изменяет тип программы, аппарат не может получить кодPTY. → После получения кодаPTY производится поиск нужной программы и настройка на соответствующую станцию. Нужно, поэтому, подождать некоторое время.
"NONE" появляется при выбореPTY.	В Вашем регионе в данный момент не доступны программы выбранного типа. → Выбрать другойPTY, либо подождать, пока программа желаемого типа не начнется.
Настройка текущего времени (CT) не производится точно.	Аппарат принимает сигнал о текущем времени региона, расположенного в другом часовом поясе, либо он настроен на станцию, не передающую сигнал о текущем времени. → Настроить на станцию, передающую сигнал о текущем времени, подходящий для Вашего региона, либо настроить часы вручную.
Невозможен прием станции AF даже при горении индикатора AF.	Разница в условиях приема незначительна между текущей станцией и станциями AF. Обновление перечня AF кончилось неудачей. → Подождать, пока перечень AF не обновится успешно. При нестабильном приеме вручную настроить на станцию с стабильным сигналом.

CD

Неисправности	Возможные причины → Принимаемые меры
Не происходит воспроизведение, либо диск выталкивается.	Диск вставлен вверх дном. Вставить диск правильно. → На диске имеется дефект или посторонний предмет. На диске имеется дефект или посторонний предмет. → Удалить посторонний предмет, либо использовать бездефектный диск.
Пропуск звука или посторонний шум.	На диске имеется дефект или посторонний предмет. → Удалить посторонний предмет, либо использовать бездефектный диск.
Пропуск звука под действием вибрации	Аппарат смонтирован ненадежно. → Надежно закрепить аппарат к консоли. Аппарат смонтирован с наклоном назад более чем на 30 градусов. → Установить аппарат под углом 30 градусов или менее.
Диск не может выталкиваться	Расклеившаяся этикетка или подобный предмет препятствует выходу диска. → Обратиться к Вашему дилеру. Микроконтроллер в аппарате работает ненормально из-за помех или прочих факторов. → Отсоединив силовой кабель, повторно подсоединить его. Если проблема этим не устранена, обратиться к Вашему дилеру.

MP3/WMA

Неисправности	Возможные причины → Принимаемые меры
Не происходит воспроизведение, либо диск выталкивается	Диск содержит данные формата, не поддающегося воспроизведению. → О воспроизводимых звуковых данных кроме CD-DA (т.е. музыкальных CD) см. описание MP3/WMA.
CD-R/RW, которые могут воспроизводиться на других устройствах, могут не воспроизводиться на данном аппарате.	Воспроизводимость CD-R/RWs может зависеть от комбинации носителя, компьютерной программы для записи и рекордера, даже если такие CD-R/RW могут воспроизводиться на других устройствах, таких как ПК. → Создать CD-R/RW в другой комбинации носителя, компьютерной программы для записи и рекордера, изучив описание MP3/WMA.
Пропуск звука или посторонний шум.	На диске имеется дефект или посторонний предмет. → Удалить посторонний предмет, либо использовать бездефектный диск. Для MP3/WMA, см. описание MP3/WMA. При воспроизведении файлов VBR (переменная скорость передачи битов) может произойти пропуск звука. → Воспроизводить файлы без VBR.

Примечание:

- См. "Примечания к MP3/WMA". (→ стр. 440)

Сообщения об ошибках на дисплее

■ CD/MP3/WMA



Технические характеристики

Общие		Радиодиапазон AM (MW)	
Питание	: 12 V {В} (11 V {В} – 16 V {В}) пост. т., испытательное напряжение 14,4 V {В}, с заземленным отрицательным полюсом	Диапазон частот	: 531 kHz {кГц} – 1 602 kHz {кГц}
Потребляемый ток	: не более 2,2 А (в режиме CD, 4 громкоговорителями 0,5 W {Вт})	Реальная чувствительность	: 27 dB/μV {дБ/μВ} (отношение сигнал/шум 20 dB {дБ})
Максимальная выходная мощность	: 50 W {Вт} x 4 (при 4 Ω {Ом})	Радиодиапазон AM (LW)	
Выходная мощность	: 22 W {Вт} x 4 (DIN 45 324, при 4 Ω {Ом})	Диапазон частот	: 153 kHz {кГц} - 279 kHz {кГц}
Сопrotивление катушки громкоговорителя	: 4 - 8 Ω {Ом}	Реальная чувствительность	: 32 dB/μV {дБ/μВ} (S/N 20 dB {дБ})
Диапазон регулировки тона	: Ниж. частоты: ±12 dB {дБ} (при 100 Hz {Гц}) Верх. частоты: ±12 dB {дБ} (при 10 Hz {Гц})	CD-плеер	
Выходное напряжение предусилителя	: 2,5 V {В} (в режиме CD)	Частота стробирования ЦАП	: 8-кратная
Выходное сопротивление предусилителя	: 200 Ω {Ом}	Тип звукоснимателя	: Astigma 3-лучевой
Размеры (шир. x выс. x гл.)	: 178 (шир.) x 50 (выс.) x 160 (гл.) mm {мм}	Источник излучения	: полупроводниковый лазер
Масса	: 1,4 kg	Длина волн	: 790 nm
		Частотная характеристика	: 20 Hz {Гц} - 20 kHz {кГц} (±1 dB {дБ})
Радиодиапазон ЧМ-стерео		Отношение сигнал/шум	: 96 dB {дБ}
Диапазон частот	: 87,5 MHz {МГц} - 108 MHz {МГц}	Общее нелинейное искажение	: 0,01 % (1 kHz {кГц})
Реальная чувствительность	: 6 dB/μV {дБ/μВ} (отношение сигнал/шум 30 dB {дБ})	Кoeffициент детонации	: ниже предела изменения
Переходное затухание между стереоканалами	: 35 dB {дБ} (при 1 kHz {кГц})	Разнос каланов	: 75 dB {дБ}

Примечание:

- Технические характеристики и конструкция могут быть изменены без предварительного извещения вследствие усовершенствования.
- Некоторые рисунки и иллюстрации в данной инструкции могут отличаться от реального аппарата.