

# KENWOOD

**KRC-479R**  
**KRC-379R**  
**KRC-35R**

АВТОМОБИЛЬНАЯ  
КАССЕТНАЯ МАГНИТОЛА  
**ИНСТРУКЦИЯ  
ПО ЭКСПЛУАТАЦИИ**

КОРПОРАЦИЯ KENWOOD

# KENWOOD



С Н 0 1

Изделие изготовлено в Малайзии  
© В64-1823-00 (EW)

<b>Меры предосторожности</b> .....	<b>3</b>	Поиск диска .....	16
<b>Общие характеристики</b>		Функция повторения дорожки/диска .....	16
Питание .....	5	Функция просмотра начала дорожек .....	16
Громкость звука .....	5	Включение дисплея дисков .....	17
Аттенюатор .....	5	Просмотр текста .....	17
Переключение режимов .....	5	Программирование названий дисков (DNPS) .....	17
Тонкомпенсация .....	6	Функция воспроизведения в случайном порядке .....	18
System Q .....	6	Функция воспроизведения в случайном порядке со всех дисков, находящихся в магазине .....	18
Настройка звукового сигнала .....	6	<b>Установки меню</b>	
Предварительная мобильная установка .....	7	Система меню .....	19
Функция приглушения звука при телефонном вызове .....	7	Тональный сигнал .....	
Передняя панель предотвращения кражи .....	8	сенсорных датчиков .....	20
<b>Свойства тюнера</b>		Ручная регулировка времени .....	20
Настройка на станцию .....	9	Автоматическая настройка времени .....	20
Занесение станций в память .....	9	DSI (Индикатор заблокированной системы) .....	20
Дисплей часов .....	9	Выбор цвета подсветки кнопок .....	20
<b>Свойства RDS</b>		Функция последних известий с установкой времени ожидания новостей РТУ .....	21
RDS (система радиоданных) .....	10	Функция локального поиска .....	21
Enhanced Other Network (Улучшенная остальная сеть) .....	10	Выбор режима настройки на станцию .....	21
Экстренные сообщения .....	10	Автоматическая запись в память .....	21
Функция информации о ситуации на дорогах .....	11	Функция переменной частоты AF .....	22
Функция типа программы (PTY) .....	11	Ограничение области RDS (функция ограничения области) .....	22
Предварительная установка громкости при приеме информации на дорогах/новостей .....	12	Функция автоматического поиска TP .....	22
<b>Свойства кассетного магнитофона</b>		Монофонический прием .....	23
Воспроизведение кассет .....	13	Просмотр текста .....	23
Ускоренная перемотка кассет вперед и перемотка назад .....	13	Таймер отключения питания .....	23
Функция вызова тюнера .....	13	<b>Установка</b>	
Функция пропуска пустых мест без записи .....	14	Принадлежности .....	24
Функция поиска по паузе .....	14	Процесс установки .....	24
Функция повторного воспроизведения музыки .....	14	Подсоединение кабелей к гнездам для подключения .....	25
Дисплей часов .....	14	Установка .....	28
<b>Функции управления внешним диском</b>		<b>Поиск и устранение неисправностей</b> .....	<b>30</b>
Режим воспроизведения диска .....	15	<b>Технические характеристики</b> .....	<b>34</b>
Быстрое перемещение воспроизведения диска вперед и назад .....	15		
Поиск дорожки .....	16		

Технические характеристики могут быть изменены без уведомления.

### Секция тюнера FM

Диапазон частот (шаг настройки 50 кГц) .....	87,5 МГц - 108,0 МГц
Применимая чувствительность (сигнал/шум = 26 дБ) .....	0,7 мкВ / 75 Ом
Приглушенная чувствительность (сигнал/шум = 46 дБ) .....	1,6 мкВ / 75 Ом
Частотная характеристика (+3,0 дБ) .....	30 Гц - 15 кГц
Соотношение сигнал/шум (монофонический) .....	65 дБ
Избирательность (DIN) (400 кГц) .....	>80 дБ
Разделение стереозвука (1 кГц) .....	35 дБ

### Секция тюнера MW

Диапазон частот (шаг настройки 9 кГц) .....	531 кГц - 1611 кГц
Используемая чувствительность (сигнал/шум = 20 дБ) .....	25 мкВ

### Секция тюнера LW

Диапазон частот .....	153 кГц - 281 кГц
Используемая чувствительность (сигнал/шум = 20 дБ) .....	45 мкВ

### Секция кассетного магнитофона

Скорость ленты .....	4,76 см/с
Колебание уровня тона (WRMS) .....	0,08%
Частотная характеристика (120 мкс) .....	30 Гц - 14 кГц (+/- 3 дБ)
Разделение частот (1 кГц) .....	43 дБ
Соотношение сигнал/шум .....	54 дБ

### Звуковая секция

Максимальная выходная мощность	
KRC-479R .....	45 Вт x 4
KRC-379R/35R .....	40 Вт x 4
Выходная мощность (DIN 45324, +B = 14,4 В)	
KRC-479R .....	28 Вт x 4
KRC-379R/35R .....	28 Вт x 4
Регулировка тембров	
Низкие частоты: .....	100 Гц, +/- 10 дБ
Средние частоты: .....	1 кГц, +/- 10 дБ
Высокие частоты: .....	10 кГц, +/- 10 дБ
Уровень/нагрузка на выходе	
(во время воспроизведения компакт-диска) .....	1800 мВ/10 кОм
Импеданс перед выходом .....	<600 Ом

### Общие характеристики

Рабочее напряжение (допускается от 11 до 16 В) .....	14,4 В
Ток потребляемый .....	10 А
Габариты установки (Ш x В x Г) .....	182 x 53 x 152 мм
Масса .....	1,4 кг

### ▲ ПРЕДУПРЕЖДЕНИЕ

#### Во избежание травмы и/или пожара следует обратить внимание на:

- Вставляйте устройство, пока оно полностью не зафиксируется на месте. В противном случае оно может вылететь со своего места во время столкновений и других сотрясений.
- При удлинении кабелей для запуска, кабелей батареи или заземляющих кабелей следует проверить, что применяются питающие кабели или другие кабели, сечение которых 0,75 кв.мм (AWG18) или больше, чтобы предотвратить повреждение кабеля и оболочки кабеля.
- Во избежание коротких замыканий никогда не оставляйте металлические предметы (напр. монеты или металлические инструменты) внутри аппарата.
- Если из аппарата начнет выходить дым или неприятный запах, следует немедленно выключить питание и обратиться к дилеру изделий фирмы Kenwood.
- Следите за тем, чтобы ваши пальцы не попадали между передней панелью и устройством.
- Следует избегать сильных сотрясений аппарата, не ронять на пол. Аппарат может сломаться или треснуть, так как содержит стеклянные части.
- Не трогайте жидкость из жидких кристаллов, если ЖК-дисплей поврежден или сломан вследствие удара. Жидкость из жидких кристаллов может стать опасной для вашего здоровья или даже смертельной. Если произойдет контакт с жидкостью жидких кристаллов из ЖК-дисплея с вашим телом или одеждой, следует немедленно эти места вымыть мылом.

### ▲ ВНИМАНИЕ

#### Во избежание повреждения аппарата следует обратить внимание на следующие меры предосторожности:

- Следует соединить заземление аппарата с отрицательным электропитанием 12 В постоянно-го тока.
- Не открывайте верхние или нижние крышки аппарата.
- Не следует эксплуатировать аппарат в очень жарких или влажных местах, следует предохранять устройство от воздействия прямых солнечных лучей. Также избегайте сильно запыленных мест и мест, где на аппарат могут попасть брызги воды.
- Не следует размещать снятую с аппарата переднюю панель или футляр передней панели в очень жарких или влажных местах или местах, подвер-

гающихся воздействию прямых солнечных лучей. Также избегайте сильно запыленных мест и мест, где на аппарат могут попасть брызги воды.

- Во избежании ухудшения рабочих характеристик старайтесь не дотрагиваться руками выводов аппарата или передней панели.
- Переднюю панель следует предохранять от сильных сотрясений, поскольку это очень точное устройство.
- При замене предохранителя следует применить новый с указанным номинальным значением. Вследствие применения предохранителя с неправильным номинальным значением может произойти повреждение аппарата.
- Во избежание коротких замыканий при замене предохранителя сначала следует отключить провода.
- Не размещайте какие-либо предметы между передней панелью и устройством.
- При установке не применяйте никаких винтов, кроме винтов, поставленных вместе с аппаратом. Применение других винтов может вызвать повреждение основного аппарата.

### ВАЖНАЯ ИНФОРМАЦИЯ

#### О подсоединяемом чейнджере дисков:

Чтобы подсоединить чейнджер дисков, который имеет переключатель «0-N», к данной системе, поставьте переключатель «0-N» в положение «N».

Чтобы подсоединить чейнджер дисков, не имеющий переключателя «0-N», к данной системе, в качестве дополнительного приспособления необходим шнур-переходник типа CA-DS100 и/или адаптер KCA - S210A. Если подсоединяется модель, не имеющая переключателя «0-N», некоторые отсутствующие функции и информация не будут высвечиваться на дисплее и генерироваться, такие как, DNPS, DNPP, произвольное прослушивание магазина, показ текста CD. Заметьте, что не будет возможно подключение ни одного из чейнджеров типов KDC-C100, KDC-C302, C205, C705, и чейнджеров, которые не производит фирма Kenwood.

### ▲ ВНИМАНИЕ

Вследствие неправильного подсоединения вашего аппарата к проигрывателю компакт-дисков можно повредить оба устройства.

### ПРИМЕЧАНИЕ

- При любых проблемах во время установки обращайтесь к вашему дилеру изделий фирмы Kenwood.  
- Если устройство работает со сбоями, сначала попробуйте нажать кнопку Reset. Если после этого неисправность сохраняется, обратитесь за помощью к дилеру изделий фирмы Kenwood.

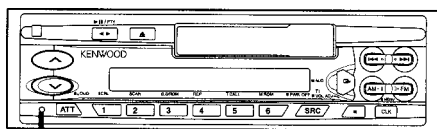

Кнопка Reset

- При температурах ниже 5 градусов по Цельсию символы, появляющиеся на LCD-дисплее, могут быть неразборчивыми.  
- Иллюстрации дисплея и панели, показанные в настоящем руководстве по эксплуатации, являются примерами, объясняющими функции элементов управления. Поэтому информация дисплея, представленная на этих иллюстрациях, может отличаться от информации, появляющейся на настоящем дисплее конкретного прибора, и некоторые иллюстрации на дисплее могут представлять что-либо невозможно во время фактической эксплуатации.  
- Функции, которые могут быть использованы, и информация, которая может быть представлена на дисплее будет различаться в зависимости от подсоединяемых внешних проигрывателей дисков.

### Чистка контактов передней панели

В случае загрязнения выводов аппарата или передней панели протрите их сухой мягкой тканью.

### Чистка аппарата

Если лицевая пластинка аппарата испачкается, протрите её мягкой сухой материей, например, силиконовой материей. Если лицевая пластинка сильно загрязнена, протрите её материей, смоченной в нейтральном чистящем средстве, затем удалите с поверхности это нейтральное чистящее средство.

### ВНИМАНИЕ

Нанесение аэрозольных чистящих средств непосредственно на аппарат может повредить механические части. Протирание лицевой пластинки грубой материей или использование активных чистящих средств типа растворителей или спирта может поцарапать поверхность или стереть надписи.

При правильном соблюдении всех условий эксплуатации и технических требований, указанных в данной инструкции, срок службы купленного Вами изделия составляет 7 лет. Гарантийный срок эксплуатации изделия соответствует сроку, указанному в гарантийном талоне. В период срока службы эксплуатация и хранение изделия не может представлять опасность для Вашей жизни, здоровья, причинять вред Вашему имуществу или окружающей среде.

### Чистка магнитофонной головки

После многократной эксплуатации кассетного магнитофона в течение продолжительного времени магнитный порошок из лент и пыль соберутся на магнитофонной головке, вследствие чего появится шуми ухудшение качества звучания. Очистите магнитофонную головку, пользуясь чистящей кассетой для очистки головки или очистительным набором, предназначенным для использования в звуковых системах автомобилей.

### Обращение с кассетами

- Не следует воспроизводить кассету, лента которой стала ослабленной. В таком случае ее следует прочно намотать при помощи карандаша или чего-нибудь подобного к одной катушке. Воспроизведение кассеты с ослабленной лентой может вызвать намотку ленты вокруг подвижного блока и/или прижимных роликов, вследствие этого могут возникнуть неисправности.

- Не следует воспроизводить деформированную кассету или кассету, наклейка которой начинается отклеиваться, так как это может стать причиной неисправного действия аппарата.

- Не следует держать кассеты в жарких местах, как например над приборной доской и в других местах, подвергаемых воздействию прямых солнечных лучей, или вблизи отопительных приборов. Они могут вызвать деформацию кассеты.

- Не применяйте кассеты с чрезвычайно длинными лентами, как например 100-минутные ленты. Такие ленты очень тонки и они могут легко намотаться вокруг прижимных роликов или других частей внутри аппарата, вызывая поломку аппарата.

- Если вы не используете аппарат длительное время, кассету следует вынуть. Если оставить кассету в проигрывателе слишком длительное время, лента может приклеиться к головке и стать причиной неисправности аппарата.

## Поиск и устранение неисправностей

При появлении определенных неисправностей в вашей системе на дисплее будут изображены следующие сообщения. Поступайте соответственно рекомендованным инструкциям.

### EJECT

В автоматический проигрыватель дисков не был вставлен диск из магазина дисков. Магазин дисков не заполнен полностью. - Заполните магазин дисков как следует. Отсутствие в устройстве компакт-диска. - Вставьте компакт-диск.

### NO DISC

В магазине дисков нет дисков. - Вставьте диск в магазин дисков.

### E-04

В магазине дисков нет дисков. - Вставьте диск в магазин дисков. Компакт-диск сильно загрязнен. Компакт-диск перевернут. Компакт-диск сильно поцарапан. - Очистите компакт-диск и вставьте правильно.

### BLANK

- На MD ничего не записано.

### NO TRACK

- На MD не было записано никаких дорожек, хотя у него есть заглавие.

### NO PANEL

Лицевая панель подчиненного блока, подключенного к этому блоку, снята. - Установите ее на место.

### E-77

Но какой-либо причине аппарат неисправно действует. - Нажмите кнопку Reset, расположенную на аппарате. Если не исчезнет код «E-77» обратитесь в ближайшую сервисную службу.

### E-99

Что-то случилось с магазином для дисков. Или автомагнитола по какой-то причине работает неисправно. - Проверьте магазин для дисков. После чего нажмите на кнопку Reset. Если код «E-99» не исчезает, обратитесь в ближайший центр технического обслуживания.

### HOLD

Защитная цепь в аппарате активизируется, если температура внутри автоматического проигрывателя дисков превысит 60°C и остановит действие аппарата. - Аппарат следует охладить, поэтому откройте окна или включите кондиционирование воздуха. Когда температура понизится ниже 60°C, снова начнется проигрывание диска.



Если этот индикатор непрерывно мигает, возможно лента забилась или запуталась. Обратитесь к дилеру изделий фирмы Kenwood, если кассету с лентой нельзя выбросить.

**CD/MD/режим управления внешним диском**

ПРИЗНАК НЕИСПРАВНОСТИ	ВОЗМОЖНАЯ ПРИЧИНА НЕИСПРАВНОСТИ	УСТРАНЕНИЕ НЕИСПРАВНОСТИ
Нельзя выбрать режим автоматического проигрывателя компакт-дисков.	К входному гнезду автоматического проигрывателя дисков на аппарате кабель не подсоединен.	Подсоедините кабель к входному гнезду автоматического проигрывателя дисков на аппарате.
Не воспроизводится нужный диск, а воспроизводится другой диск.	Заданный компакт-диск сильно загрязнен. Компакт-диск перевернут.  Компакт-диск вставлен в неправильный паз.  Компакт-диск сильно поцарапан.	Очистите компакт-диск.  Следует устанавливать компакт-диск, направив сторону с этикеткой вверх. Следует извлечь магазин и проверить номер определенного компакт-диска. Следует попробовать другой компакт-диск.
Звук прерывается.	Что-то соприкасается с автоматическим проигрывателем дисков. Компакт-диск поцарапан или загрязнен.	Следует устранить все, что с ним соприкасается. Если перескакивание проходит в одном и том же месте при остановке автомобиля, значит что-то произошло с компакт-диском. Очистите компакт-диск.
На дисплее изображено, что автоматический проигрыватель дисков работает, однако не слышно звука.	Компьютерный чип в аппарате действует неправильно.	Нажмите кнопку Reset, расположенную на аппарате.
Не происходит проигрывания определенной дорожки.	Был выбран режим проигрывания в случайном порядке или проигрывание в случайном порядке дисков из магазина.	Отключите функцию проигрывания в случайном порядке или проигрывания в случайном порядке дисков из магазина.
Повторение дорожки, повторение диска, сканирование дорожки, произвольное проигрывание и магазинное произвольное проигрывание начинаются самостоятельно.	Установка не отменена.	Установка для этих функций остаётся включённой до тех пор, пока не будет произведена установка на ВЫКЛ или не будет выдвинут диск, даже если выключено питание или изменен источник.
Невозможно воспроизвести CD-R или CD-RW.	Обработка финализации не была произведена для CD-R/CD.  Используется несовместимый чейнджер CD для проигрывания CD-R/CD-RW.	Произведите обработку финализации с записывающим устройством CD. Используйте чейнджер CD, совместимый с CD-R/CD-RW для проигрывания средств.

**В следующих случаях обратитесь за консультацией в ближайший сервисный центр:**

- Даже когда подключено устройство смены дисков, режим устройства смены дисков (Disc Changer Mode) не устанавливается, а на дисплее появляется индикатор «AUX».
- Даже когда не подключено ни одно из устройств (KCA-S210A, CA-C1AX, KDC-CPS87, KDC-CX87, KDC-CPS85, KDC-CX85, KDC-CPS82 или KDC-CX82), при переключении режимов выбирается режим AUX.

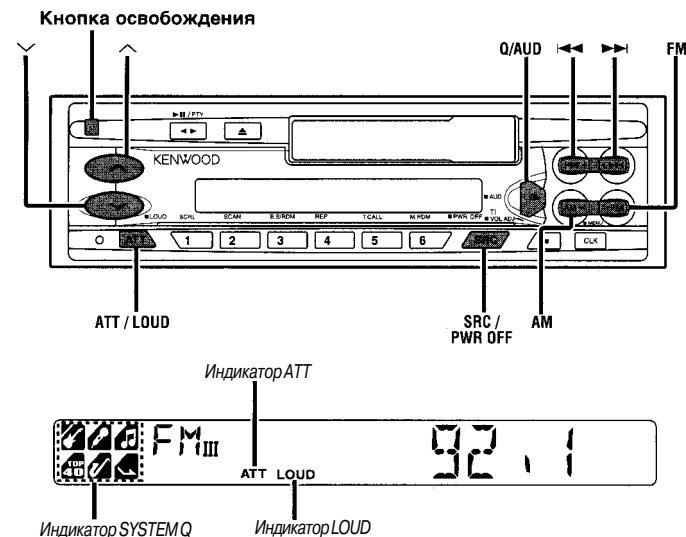

**Питание**

**Включение питания:**  
Нажмите кнопку SRC (источник).

**ПРИМЕЧАНИЕ**  
Включите питание до завершения следующих процедур.

**Выключение питания:**  
Подержите кнопку PWR OFF в нажатом состоянии в течение одной или нескольких секунд.

**Громкость звука**

**Увеличение громкости:**  
Для увеличения громкости звучания нажмите кнопку / \.

**Уменьшение громкости:**  
Для уменьшения громкости нажимайте кнопку V.

**Аттенюатор**

**Эта функция позволяет вам резко уменьшить звук.**

**Включение и выключение аттенюатора:**

Нажмите кнопку ATТ, чтобы включить или выключить аттенюатор. Когда аттенюатор включен, лампочка индикатора ATТ мигает. Когда аттенюатор выключен, звучание полностью.

**ПРИМЕЧАНИЕ**

Увеличивая или снижая громкость полностью тем самым отключаете функцию затухания.

**Переключение режимов**

**Переключение режимов:**  
При каждом нажатии кнопки SRC (источник) режимы переключаются следующим образом: ... - режим радиоприемника - режим ленты - режим управления внешним диском 1 - режим управления внешним диском 2/ режим «Дополнительный» (AUX) - режим ожидания - ...

### Выбор режима ожидания:

Нажимайте кнопку SRC до тех пор, пока на дисплее не появится надпись «ALL OFF» (все выключено). При воспроизведении данной надписи включается режим ожидания. Режим ожидания выключает все функции, оставляя вместе с тем включенным питание устройства.

Воспользуйтесь этим режимом в тех случаях, когда вы хотели бы, чтобы просто светился дисплей без прослушивания какой-либо программы.

### ПРИМЕЧАНИЕ

- В случае если использование режима невозможно, происходит переключение на другой режим.

- Режим управления внешним диском зависит от подключенного аппарата.

- Чтобы активировать выбор режима управления внешним диском 2/AUX, Вам следует подсоединить дополнительный переключаемый адаптер KCA-S210A, (который позволит Вам выбирать как режим управления внешним диском, так и режим AUX) или чейнджер CD (KDC-CPS87, KDC-CX87, KDC-CPS85, KDC-CX85, KDC-CPS82 или KDC-CX82) или переключаемый адаптер CA-C1AX (который позволяет Вам выбирать только режим AUX). В режиме AUX, на дисплее появится «AUX». Если используется CA-C1AX, вместо режима управления внешним диском используется режим AUX.

- Если Вы выбрали режим ожидания, функция таймера, отключающая питание, будет автоматически активирована. Чтобы разобраться в том, как устанавливать время таймера и отменять функцию таймера, смотрите раздел Функции таймера отключения в Установках меню.

### Тонкомпенсация

**Эта функция усиливает низкие и высокие частоты при низком уровне громкости.**

**Когда включена функция тонкомпенсации, на дисплее светится индикатор LOUD.**

### Включение/выключение функции тонкомпенсации:

Для включения и выключения функции тонкомпенсации удерживайте кнопку LOUD в течение одной или нескольких секунд.

### System Q

**Вы можете вызвать звуковые установки для некоторых типов музыки.**

**Включение заранее запрограммированной установки звука:**

Каждый раз, когда Вы нажимаете кнопку Q, заранее запрограммированная установка переключается следующим образом:

... - просмотр ровный (легко - стандартная настройка) - Flat (Ровный) - Rock (Рок) - Top 40 (40 наиболее популярных песен) - Pops (Поп) - Jazz (Джаз) - Easy (Легко) - ...

По мере дальнейшего Вашего продвижения загорается соответствующий индикатор.

### ПРИМЕЧАНИЕ

Функция System Q изменяет величины следующих качественных параметров звука: центр низких частот, уровень низких частот, фактор качества низких частот, расширение низких частот, центр средних частот, уровень средних частот, фактор качества средних частот, центр высоких частот и уровень высоких частот. Заметьте, что некоторые из перечисленных характеристик не могут настраиваться при помощи функции регулировки параметров звука. Их установочные значения различны в зависимости от установки мобильного режима заранее запрограммированного плана.

### Настройка звукового сигнала

**Установите различные параметры, определяющие качество звука.**

**1** Нажмите кнопку AUD на одну секунду для введения режима управления.

#### 2 Выбор режима

Нажмите кнопку FM или AM. При каждом нажатии кнопки режим настройки меняется следующим образом: Нажатие кнопки FM меняет надписи на дисплее в прямом направлении, а нажатие кнопки AM меняет надписи в обратном направлении. Каждое нажатие на кнопку приводит к изменению режима настройки в следующем порядке: ... низкие частоты - средние частоты - верхние частоты - микшер - баланс - ...

**ПРИМЕЧАНИЕ - Память под источник звука**

Каждый источник (магнитофон, CD, MD, FM, AM и чейнджер дисков) имеет свою собственную память для запоминания установок низких, средних и высоких частот.

## Поиск и устранение неисправностей

ПРИЗНАК НЕИСПРАВНОСТИ	ВОЗМОЖНАЯ ПРИЧИНА НЕИСПРАВНОСТИ	УСТРАНЕНИЕ НЕИСПРАВНОСТИ
Плохой радиоприем.	Антенна автомобиля не выдвинута. Кабель, управляющий антенной, не подсоединен.	Следует выдвинуть антенну до конца. Следует правильно подсоединить кабель в соответствии с разделом «Подсоединение кабелей к гнездам для подключения».
При выключении зажигания стирается содержимое памяти.	Кабель аккумулятора не подсоединен к соответствующему выводу. Кабели зажигания и батареи неправильно подсоединены.	Следует правильно подсоединить кабель соответственно разделу «Подсоединение кабелей к гнездам для подключения». Следует правильно подсоединить кабели соответственно разделу «Подсоединение кабелей к гнездам для подключения».
Не работает функция приглушения звука при телефонном вызове.	Неправильно подключен кабель TEL mute.	Следует правильно подсоединить кабели соответственно разделу «Подсоединение кабелей к гнездам для подключения».
Даже при отсоединенном кабеле TEL mute включается функция приглушения звука при телефонном вызове.	Кабель TEL mute касается металлических частей автомобиля.	Отведите кабель TEL mute от металлических частей автомобиля.
Невозможно извлечь кассету.	Причиной этого является истечение 10 минут с момента установки переключателя ACC на автомобиле в положение ВЫКЛ.	Кассета может быть извлечена только в течение 10 минут с момента установки переключателя ACC в положение более 10 минут, снова установите переключатель ACC в положение ВКЛ (ON), затем нажмите кнопку вывода диска (Eject).
Свободное переключение качества звука.	Функция System Q (системы Q) (качество) переключена в режим сканирования.	Прочтите информацию на странице о «System Q» и переключите эту функцию в другой режим, отличный от режима сканирования.

Что кажется неисправным действием вашего аппарата, может быть лишь результатом незначительного ошибочного использования или неправильно выполненной электрической схемы. Прежде чем обращаться в сервисную службу, проверьте следующую таблицу неисправностей.

ПРИЗНАК НЕИСПРАВНОСТИ	ВОЗМОЖНАЯ ПРИЧИНА НЕИСПРАВНОСТИ	УСТРАНЕНИЕ НЕИСПРАВНОСТИ
Питание не включается.	Предохранитель перегорел.	После проверки коротких замыканий в кабелях следует заменить предохранитель новым предохранителем одинакового значения.
	Отсутствие позиции АСС в зажигании автомобиля.	Следует подсоединить такой же кабель к зажиганию, как и кабель батареи.
Если Вы выбрали режим ожидания, питание отключится автоматически.	Функция таймера отключения активирована.	Если Вы не хотите автоматического отключения питания, отмените функцию таймера отключения.
Не слышен звук или звучание слишком слабое.	Включена функция аттенюатора.	Выключите функцию аттенюатора.
	Все настройки микшера и/или баланса сделаны только для одной стороны. Вводные/выходные кабели или жгут проводов неправильно подсоединены.	Следует аннулировать настройки микшера и/или баланса.  Подсоедините снова правильно входные/выходные кабели и/или жгут проводов. Смотрите раздел «Подсоединение кабелей к гнездам для подключения».
	Плохая кассета.	Попробуйте воспроизводить другую кассетную ленту. Если она воспроизводится без проблем, первая кассета была плохая.
Лента не загружается. Нет звука, хотя отображается индикатор кассеты (>).	Зажигание автомобиля было выключено во время извлечения кассеты, или кассета была извлечена во время загрузки, было выполнено переключение в режим магнитофона при отсутствии в аппарате кассеты.	Нажмите кнопку извлечения кассеты.
После нажатия кнопки ничего не происходит.	Компьютерный чип в этом аппарате действует неправильно.	Нажмите кнопку Reset, расположенную на аппарате.
Плохое качество звука или искаженный звук.	Магнитофонная головка загрязнена.	Проведите чистку магнитофонной головки.
	Винт в автомобиле может прижимать кабель динамика. Динамики неправильно подсоединены.	Следует проверить провода динамика. Снова соедините кабели динамиков, чтобы каждое выходное гнездо было подсоединено к отдельному динамику.

После этого каждый раз, когда в прибегаете к тому или иному источнику звука, установленные для него параметры вызываются из памяти автоматически (к примеру, режим FM использует настройки звука, выполненные для диапазона FM, режим AM - для диапазона AM и т.д.).

### 3 Подстройте каждый режим

Нажмите кнопку |<</>>|. Воспользуйтесь приведенной ниже информацией для настройки выбранного режима.

**Бас («BAS»)** - нажатие на кнопку |<<: Ослабление нижних частот; нажатие на кнопку >>|: Усиление нижних частот.

**Средние частоты («MID»)** - нажатие на кнопку |<<: Средние частоты уменьшаются; Нажатие на кнопку >>|: Средние частоты увеличиваются.

**Верхние частоты («TRE»)** - нажатие на кнопку |<<: Ослабление верхних частот; нажатие на кнопку >>|: усиление верхних частот.

**Баланс («BAL»)** - нажатие на кнопку |<<: усиление левого канала; нажатие на кнопку >>|: усиление правого канала.

**Микшер («FAD»)** - нажатие на кнопку |<<: усиление заднего канала; нажатие на кнопку >>|: усиление переднего канала.

4 Для закрытия режима настройки нажмите кнопку AUD.

### ПРИМЕЧАНИЕ

Определение параметров при установке контроля аудио выведет из памяти все регулировки, произведенные в System Q и они будут заменены величинами установки контроля аудио.

## Предварительная мобильная установка

Данная функция позволяет Вам регулировать установку, вызываемую System Q, в соответствии с типом громкоговорителей.

1 Нажмите кнопку SRC несколько раз, чтобы выбрать стандартный режим. На дисплее выветится «ALL OFF» при выборе режима ожидания.

2 Нажмите кнопку Q, чтобы включить раздел план предварительной мобильной настройки.

3 Нажмите кнопку |<< или >>|, чтобы отобразить тип динамика. Установка включается следующим образом: Off (ВЫКЛ) («8P OFF») / For the OEM speaker (Для динамика OEM) («8POEM») / For 6/6x9 дюйм speaker (Для 6/6x9 дюйм. динамика) («8P 6/6x9») / For 5/4 дюйм speaker (Для 5/4 дюйм. динамика) («8P 5/4»)

4 Нажмите кнопку Q, чтобы выключить раздел план предварительной мобильной настройки.

### ПРИМЕЧАНИЕ

Если Вы измените установку типа громкоговорителей, установите низких, средних и высоких частот возвратятся на исходный уровень.

## Функция приглушения звука при телефонном вызове

В случае получения телефонного вызова на время отключите аудиосистему.

### ПРИМЕЧАНИЕ

Если кабель не подключен к автомобильному телефону, данная функция не работает.

### Если зазвонил телефон:

При получении телефонного вызова на дисплее появляется сообщение «CALL» и все функции устройства на время прерываются.

### Прослушивание аудиосистемы во время телефонного вызова:

Нажмите кнопку SRC (источник). С дисплея исчезает сообщение «CALL», и громкость исходного источника звука начинается постепенно восстанавливаться.

### Выключение функции приглушения звука после телефонного вызова:

Положите телефонную трубку. С дисплея исчезает сообщение «CALL». Исходный источник звука (например, тот, что работал до телефонного вызова) включается автоматически и его громкость начнет постепенно восстанавливаться.

## Общие характеристики

### Передняя панель предотвращения кражи

Передняя панель аппарата может быть отсоединена и взята с собой, что в какой-то степени гарантирует защиту от кражи.

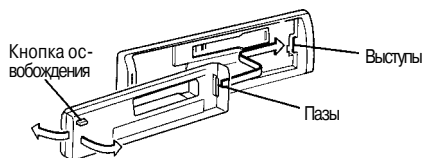

#### Снятие передней панели:

Нажмите кнопку освобождения. Передняя панель открывается, после чего ее можно отсоединить.

### ПРИМЕЧАНИЕ

- Передняя панель представляет собой составную часть точного оборудования и может пострадать от ударов и сотрясений. Поэтому после снятия передней панели храните ее в специально предназначенном для нее футляре.  
- Не следует оставлять переднюю панель или футляр передней панели в жарких или влажных местах или местах, подвергающихся воздействию прямых солнечных лучей. Также избегайте сильно запыленных мест и мест, где на аппарат могут попасть брызги воды.

#### Установка передней панели на место:

- 1 Совместите выступы устройства с пазами передней панели.
- 2 Нажмите на переднюю панель, пока не раздастся щелчок. Передняя панель фиксируется по месту и вы сможете начать пользоваться аппаратом.

## Свойства тюнера

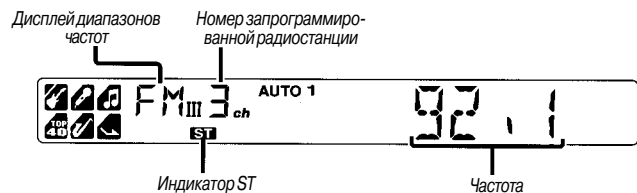
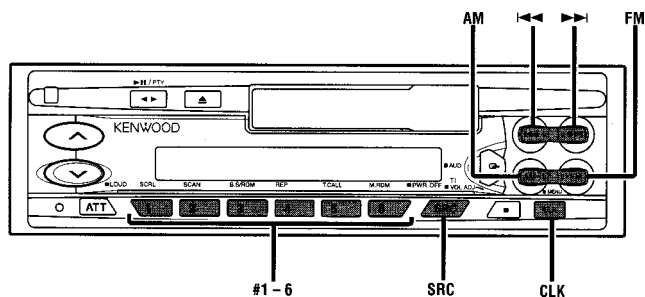

## Установка

### - Снятие аппарата

- 1 Прочитайте раздел «Снятие жесткой резиновой оправки» и затем снимите жесткую резиновую оправку.
- 2 Удалите винт (M4x8) из задней панели.
- 3 Вставьте оба экстрактора под углом и введите их глубоко в отверстия с каждой стороны, как показано на рисунке.

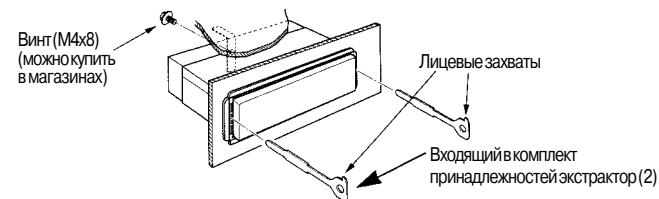

- 4 Отведите экстрактор в нижнее направление и потяните устройство на себя, выдвинув его из отверстия наполовину, надавливая при этом на его боковые стенки.

### ⚠ ВНИМАНИЕ

Снимая аппарат, будьте осторожны, чтобы не ранить себя захватывающими крючками.

- 5 Затем следует вытащить аппарат руками, следя за тем, чтобы не уронить его.

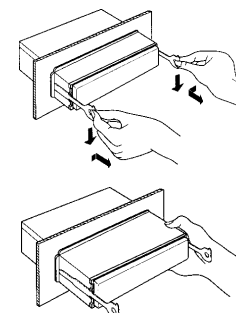



## - Установка

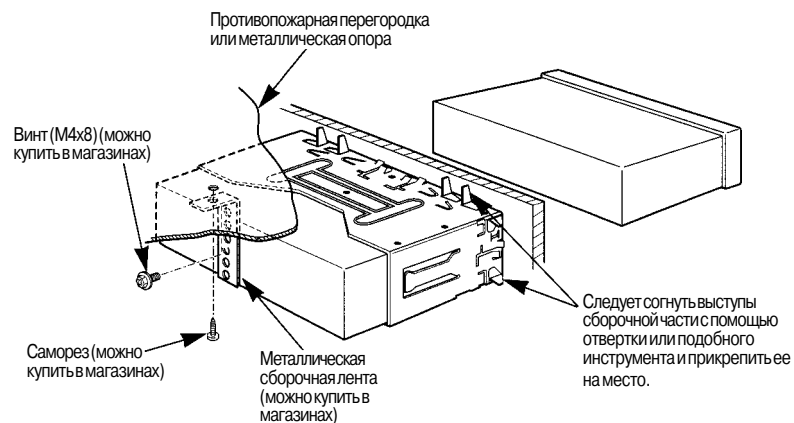

### ПРИМЕЧАНИЕ

Следует проверить, что аппарат прочно установлен на месте. Если аппарат укреплен неустойчиво, это может привести к неисправности (например пропуск звука).

## - Снятие жесткой резиновой оправки

1 Насадите крючки на экстрактор и снимите два запора на нижнем уровне, оставляя экстрактор на верхнем уровне. Подайте оправку вниз и вытащите ее, как показано на рисунке.

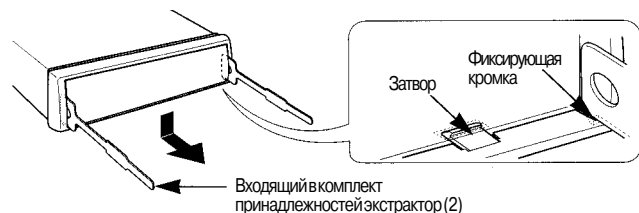

2 После освобождения нижнего края выполните аналогичную процедуру и для верхних креплений.

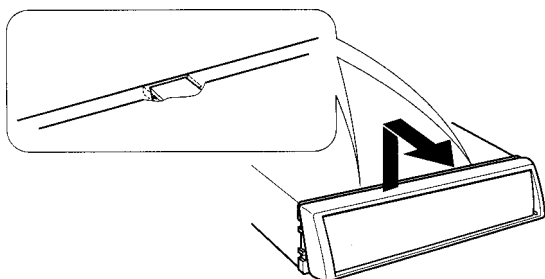

### ПРИМЕЧАНИЕ

Если начинать операции с верхнего края, то оправка может быть снята аналогичным образом.

## Настройка на станцию

1 Последовательно нажимайте на кнопку SRC (источник), пока не установится режим радиоприемника. Индикатор «TUNER» появляется только при выборе режима радиоприемника.

2 Для выбора частотного диапазона нажмите кнопку FM или AM. При каждом нажатии кнопки FM частотный диапазон переключается между FM1, FM2 и FM3. Нажмите кнопку AM для выбора частотных диапазонов MW и LW.

3 - Настройка в режиме автоматического поиска

Нажмите кнопку >>I для поиска в направлении повышения частот.

Нажмите кнопку I<< для поиска в направлении понижения частот.

- Настройка в режиме поиска запрограммированной станции

Для настройки на следующую запрограммированную станцию нажмите кнопку >>I (т.е. для поиска следующей запрограммированной станции (в сторону возрастания), а для настройки на предыдущую запрограммированную станцию - кнопку I<< (т.е. для поиска запрограммированной станции (в сторону убывания)).

ПРИМЕЧАНИЕ  
Если частоты, хранящиеся под запрограммированными номерами, принимают станции, которые не были записаны в память перед выездом в длительное путешествие, то запрограммированный номер не высвечивается на дисплее. В подобных случаях нажатие клавиши I<</>>I с целью поиска запрограммированной станции приводит к приему канала 1.

- Ручная настройка

Нажимайте клавишу >>I для увеличения частоты на один шаг. Нажимайте клавишу I<< для уменьшения частоты на один шаг.

ПРИМЕЧАНИЕ  
- При приеме радиостанции стереофонического звучания загорается индикатор ST.

- Смотрите установку меню, касающуюся выбора режима настройки.

## Занесение станций в память

**Введите в память частоту радиостанции, которую вы слушаете в настоящее время. Затем вы можете вызвать эту станцию одним нажатием кнопки.**

1 Выберите диапазон/радиостанцию, которую вы хотите ввести в память.

2 Нажмите и удерживайте нажатой кнопку (# 1-6), которую вы хотите применить для радиостанции, в течение двух или более секунд. Номер кнопки мигнет на дисплее один раз, показывая, что данные были введены в память.

**Вызов запрограммированной радиостанции:**

Нажмите кнопку соответствующей нужной запрограммированной радиостанции (# 1-6). На дисплее появится номер вызванной станции.

### ПРИМЕЧАНИЕ

В каждом диапазоне FM1, FM2, FM3 и AM (MW и LW) можно ввести в память 6 радиостанций.

## Дисплей часов

### Изменение дисплея часов:

После каждого нажатия кнопки CLK (ЧАСЫ) индикация на дисплее меняется следующим образом: название служебной программы (во время приема станций RDS)/частота станции/часы.

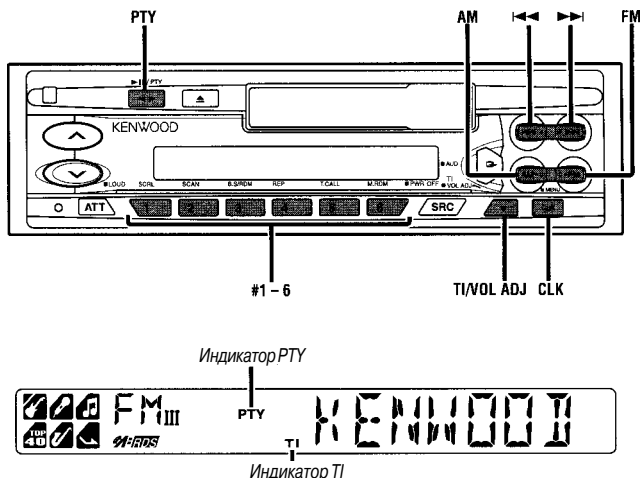

## RDS (Система радиоданных)

RDS представляет собой цифровую информационную систему, которая позволяет принимать сигналы не только постоянно действующих радиовещательных программ, но и сетевую информацию, транслируемую радиостанциями. При прослушивании станции RDS (т.е. станции с возможностями RDS) наряду с частотой на дисплее воспроизводятся позывные программы станции, что дает вам возможность быстро понять, какая станция принимается.

К тому же станции RDS (системы радиоданных) передают для той же станции частотную информацию. При длительных поездках данная функция автоматически переключается на конкретную частоту, обеспечивающую наилучший прием для конкретной радиовещательной сети станций, которые вы хотели бы прослушать. При этом данные автоматически запоминаются, что позволяет вам быстро переключаться на другую станцию RDS, транслирующую ту же программу, но обеспечивающую лучший прием. К ним относятся станции, хранящиеся в памяти предварительной установки станций, которые вы приехали слушать.

## Enhanced Other Network (Улучшенная остальная сеть)

Станции, которые предлагают <Enhanced Other Network>, также передают информацию об остальных станциях RDS, которые имеют информацию о ситуации на дорогах. Если вы настраиваетесь на станцию, которая не передает информацию о ситуации на дорогах, но другая станция RDS начинает транслировать такую информацию, тюнер автоматически переключается на эту станцию на время информации о ситуации на дорогах.

## Экстренные сообщения

Когда посылается срочное сообщение (оповещающее о катастрофах и т.п.), все текущие функции прерываются, позволяя получить предупреждение.

## Таблица функций разъема

Номера штырей разъемов ISO	*Установка вилки	Функции
<b>Разъем для внешнего питания</b>		
A-4	[1] [2]	Аккумулятор Зажигание (ACC)
A-5		Управление питанием
A-7	[1] [2]	Зажигание (ACC)
A-8	Черный	Аккумулятор "Земля"
<b>Разъем для колонок</b>		
B-1		Задний правый (+)
B-2		Задний правый (-)
B-3		Передний правый (+)
B-4		Передний правый (-)
B-5		Передний левый (+)
B-6		Передний левый (-)
B-7		Задний левый (+)
B-8		Задний левый (-)

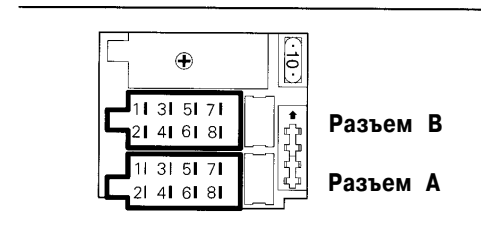

Установка разъема: Смотри далее.

## Установка вилки

### ПРЕДУПРЕЖДЕНИЕ - Подключение разъема ISO

Расположение штырей у разъемов ISO зависит от типа автомобиля, который вы водите. Во избежание повреждения аппарата следует проверить, что соединения сделаны правильно.

[1] Штепсель A-7 автомобильного разъема ISO подсоединен к зажиганию, а штепсель A-4 подсоединен к постоянному электропитанию (стандартная настройка).

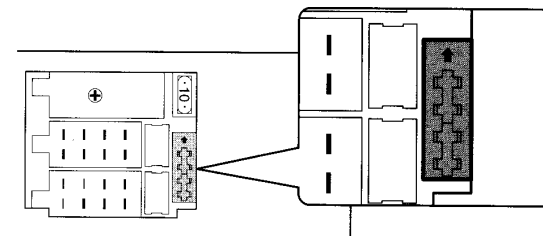

[2] Штепсель A-7 автомобильного разъема ISO подсоединен к источнику постоянного электропитания, а штепсель A-4 соединен с зажиганием.

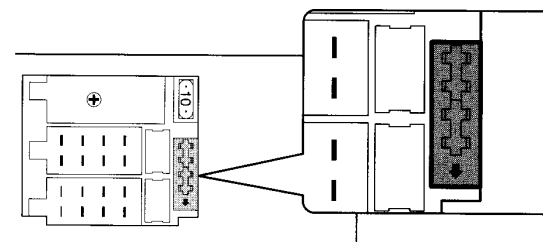

Для автомобиля, имеющего стандартный соединитель

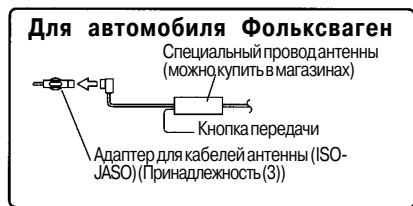

**ПРИМЕЧАНИЕ**

Для подсоединения автоматического проигрывателя дисков прочтите инструкцию по эксплуатации автоматического проигрывателя дисков.

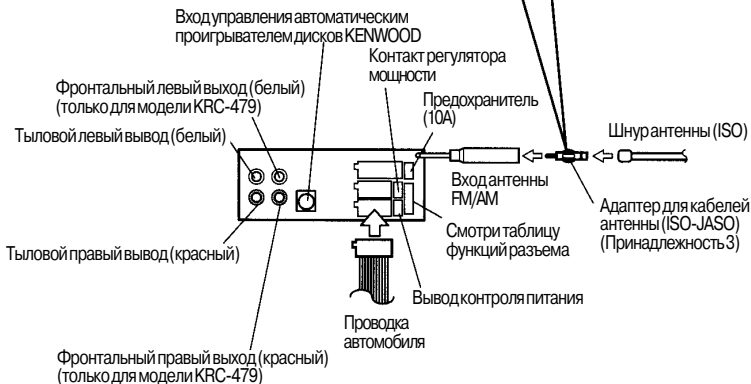

**Подключение контакта регулятора мощности**

Напряжение на контакте регулятора мощности выключается и включается вместе с выключением/включением питания аппарата. Этот контакт может быть соединен с контактом P.CON (ДИСТАНЦИОННЫЙ) усилителя или может использоваться в качестве источника питания специального антенного кабеля для автомобилей Volkswagen. (Максимальный ток 400 mA)

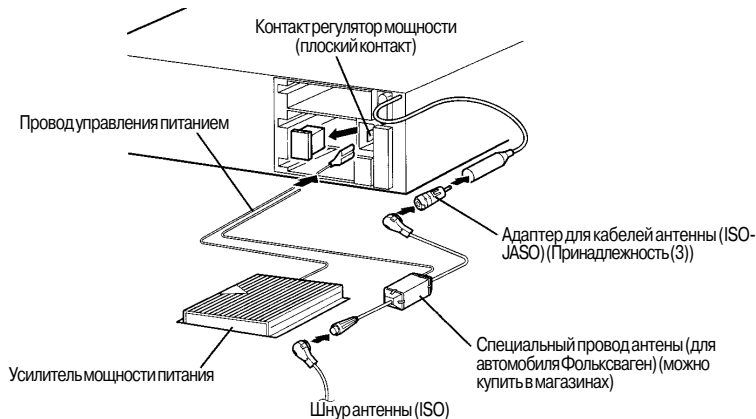

**Свойства RDS**

**Функция информации о ситуации на дорогах**

**Вы имеете возможность прослушать информацию о ситуации на дорогах. Если вы слушаете магнитофонные ленты или компакт-диски, они будут продолжать играть до тех пор, пока не начнет транслироваться сводка дорожных происшествий.**

**Включение и выключение функции TI:**

Для включения и выключения функции нажмите кнопку TI. Когда функция включена, светится индикатор TI. Если никакая информация не поступает, индикатор TI начинает мигать. При приеме станции, транслирующей информацию на дорогах, включается индикатор TI.

Когда начинается передача сообщения о дорожной обстановке, на дисплее появляется индикатор «TRAFFIC», и начинается прием с запрограммированным значением уровня громкости. Воспроизведение записи на магнитофонной ленте или прослушивание компакт-диска автоматически прекращаются, когда начинается трансляция сводки дорожных происшествий. Когда сводка заканчивается или не обеспечивается качество приема, возобновляется воспроизведение магнитофонной ленты или компакт-диска.

**ПРИМЕЧАНИЕ**

При нажатии кнопки TI во время работы в частотном диапазоне MW/LW происходит автоматическое переключение приема на диапазон FM. Однако при повторном нажатии кнопки TI возврата к частотному диапазону MW/LW не происходит.

**Переключение на другую станцию информации о ситуации на дорогах:**

Воспользуйтесь кнопками [<<] и [>>] для задания автоматического поиска станций TI в конкретном диапазоне.

**ПРИМЕЧАНИЕ**

- При прослушивании магнитофонной кассеты или компакт-диска вы не можете перейти на другую станцию TI.

- Если включается функция автоматического поиска TP и начинается ухудшаться качество приема, тюнер переходит к автоматическому поиску станции с лучшим приемом.

- Если вы настроились на станцию, которая сама не передает информацию о ситуации на дорогах, но которая располагает возможностями <Enhanced Other Network>, вы все же можете принять информацию о ситуации на дорогах.  
- Удержание кнопки TI в нажатом положении в течение нескольких секунд при включенной функции TI в режиме управления дисками приводит к переключению на индикацию частоты станции, сообщающей информацию о дорожном движении.

**Функция типа программы (PTY)**

**Обращайтесь к настройке в режиме автоматического поиска только на станциях с выбранными типами программ.**

**1** Нажмите на кнопку PTY. На дисплее появится индикатор «PTY» и будет установлен режим выбора типа программы (PTY). Если вы в течение 30 секунд не введете требуемого критерия поиска, режим автоматически отключается.

**ПРИМЕЧАНИЕ**

Вы не можете воспользоваться этой функцией, если включена функция передачи информации о ситуации на дорогах.

**ПРИМЕЧАНИЕ - Изменение языка воспроизведения на французский или немецкий**

В режиме PTY, нажмите кнопку CLK для того, чтобы высветить на дисплее используемый в данный момент язык.

Если вы решите изменить язык, нажмите кнопку установки требуемого языка, а затем кнопку CLK.

Английский язык - # 1, французский язык - # 2 и немецкий язык - # 3.

**2 Выбор типа воспроизводимой программы**

- Для выбора типа программы, которую вы желаете прослушать, последовательно нажмите кнопку FM или AM.

Вариант возможного выбора:

- |                               |           |
|-------------------------------|-----------|
| Речь                          | (Speech)  |
| 1. Новости                    | (News)    |
| 2. Текущие события            | (Affairs) |
| 3. Информация                 | (Info)    |
| 4. Спорт                      | (Sport)   |
| 5. Образование                | (Educate) |
| 6. Драматические произведения | (Drama)   |
| 7. Культура                   | (Culture) |

8. Наука	(Science)
9. Различные темы	(Varied)
10. Популярная музыка	(Pop M)
11. Рок-музыка	(Rock M)
12. И приятная музыка	(Easy M)
13. Легкая классическая музыка	(Light M)
14. Серьезная классическая музыка	(Classics)
15. Другие музыкальные жанры	(Other M)
16. Погода	(Weather)
17. Финансы	(Finance)
18. Детские программы	(Children)
19. Социальные проблемы	(Social)
20. Религия	(Religion)
21. Номера телефонов	(Phone In)
22. Путешествия	(Travel)
23. Досуг	(Leisure)
24. Джазовая музыка	(Jazz)
25. Музыка в стиле «кантри»	(Country)
26. Народная музыка	(Nation M)
27. Старинная музыка	(Oldies)
28. Фольклорная музыка	(Folk M)
29. Репортаж Музыка	(Documents) (Music)

(Речь.....1-9, 16-23, 29, Музыка.....10-15, 24-28)

- Вы можете выбрать тип программы путем непосредственного нажатия кнопки предварительной установки. Кнопки программируются на заводе и определяют следующее соответствие:

1. Музыка
2. Речь
3. Новости
4. Различные музыкальные жанры
5. Серьезная классическая музыка
6. Различные темы

### ПРИМЕЧАНИЕ - Настройка параметров кнопок предварительной установки под тип программы

После выбора типа программы для запоминания под определенной кнопкой предварительной установки держите эту кнопку в нажатом состоянии в течение двух или нескольких секунд. Ранее хранившаяся под данной кнопкой информация удаляется и запоминается новая программа.

### 3 Поиск выбранного типа программы

Нажмите кнопку << или >> для поиска частот с выбранными вами типом программы. Дисплей начинает мигать и поиск начинается. В случае обнаружения выбранного типа программы на дисплее воспроизводится имя станции, которая и настраивается.

Индикатор «PTY» мигает на дисплее в течение около 30 секунд. Если вы в течение 30 секунд не введете требуемого критерия, режим выбора типа программы РТУ автоматически отключается.

### ПРИМЕЧАНИЕ

Если никакая программа не обнаруживается, на дисплее появится индикатор «NOPTY». Если вы желаете выбрать другой тип программы, повторите описанные выше шаги 2 и 3.

### Переключение на другие станции с тем же типом программы:

Пока на дисплее мигает индикатор «PTY» выполните настройку в режиме автоматического поиска.

Тюнер осуществит поиск другой станции по тому же типу программы.

### Отмена во время работы функции типа программы:

Нажмите на кнопку РТУ.

## Предварительная установка громкости при приеме информации на дорогах/новостей

### Предварительно устанавливает уровень громкости, используемый при приеме информации о ситуации на дорогах и новостей.

1 Настройтесь на станцию, для которой вы намерены установить уровень громкости звука.

2 Отрегулируйте требуемый уровень звука.

3 В течение двух или более секунд удерживайте кнопку TIVOL ADJ в нажатом положении. Уровень громкости один раз мигнет на дисплее, указывая на то, что информация была запомнена. Принимаемые в дальнейшем информация о ситуации на дорогах/новости будут звучать на предварительно установленном уровне громкости.

### ПРИМЕЧАНИЕ

- Во время приема тюнером уровень громкости с помощью данной функции не может быть снижен. Громкость звука устанавливается только в том случае, если она выше, чем уровень громкости тюнера.

- Вы можете организовать только прослушивание информации о ситуации на дорогах или сводки последних известий на предварительно установленном уровне, когда уровень громкости минимальный.

## 1 Для автомобиля, не имеющего стандартного соединителя (разъема)

### ▲ ВНИМАНИЕ

Когда к системе подсоединяются только два динамика, подсоедините соединительные провода к обоим передним клеммам выхода или к задним клеммам выхода (не соединяйте передние и задние вместе). Например, если Вы соединяете провод (+) левого динамика с передней клеммой выхода, не соединяйте провод (-) с задней клеммой выхода.

### ▲ ПРЕДУПРЕЖДЕНИЕ

Если Вы подсоедините провод зажигания (красный) и провод аккумулятора (желтый) к шасси автомобиля (масса), это может вызвать короткое замыкание, что может привести к возгоранию. Всегда подсоединяйте эти провода к источнику питания только через предохранители.

### ПРИМЕЧАНИЕ

Для подсоединения автоматического проигрывателя дисков прочитайте инструкцию по эксплуатации автоматического проигрывателя дисков.

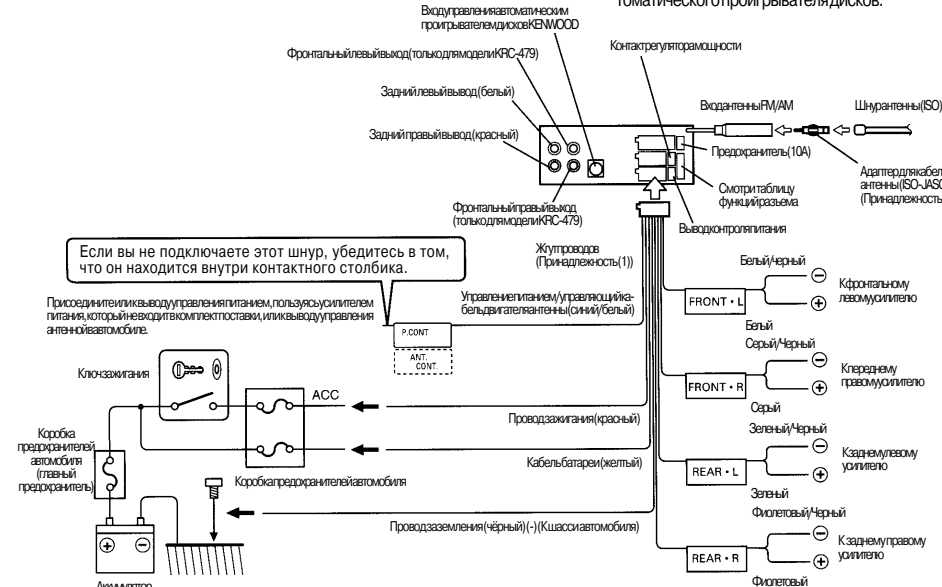

## Принадлежности

### Внешний вид

### Количество

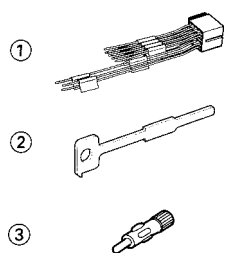

1

2

1

### ▲ ВНИМАНИЕ

Применение других принадлежностей, которые не входят в комплект поставки, может привести к повреждению аппарата. Проверьте, что вы применяете только принадлежности, поставленные вместе с аппаратом, как показано выше.

## Процесс установки

1. Во избежание короткого замыкания следует извлечь ключ из зажигания и разъединить отрицательный вывод (-) батареи.
2. Правильно присоедините входные и выходные кабели всех частот.
3. Автомобили, имеющие коннектор ISO: Подсоедините коннектор громкоговорителя автомобиля к коннектору В данного устройства, затем подсоедините коннектор внешнего источника питания к коннектору А. Автомобили, не имеющие коннектор ISO: Сначала подсоедините кабель проводки, затем подсоедините коннектор проводки к устройству.
4. Установите аппарат в вашем автомобиле.
5. Опять соедините отрицательный вывод (-) батареи.
6. Нажмите на кнопку Reset.

### ▲ ВНИМАНИЕ

- Если ваш автомобиль не подготовлен к такой специальной системе присоединения, обратитесь к дилеру изделий фирмы KENWOOD.
- Применяйте только адаптеры для кабелей антенны (ISO-JASO), если у шнура антенны имеется штексель ISO.
- Проверьте, что все кабельные связи прочно соединены с помощью вставленных гнезд до полного закрытия.
- Если зажигание вашего автомобиля не имеет положения АСС или если кабель зажигания присоединен к источнику питания с постоянным напряжением, как например батарейный кабель, питание не будет соединено с зажиганием (то есть не будет включаться и выключаться одновременно с зажиганием). Если хотите соединить питание аппарата с зажиганием, следует присоединить кабель зажигания к источнику питания, который можно включать и выключать с помощью ключа замка зажигания.

- Если предохранитель перегорит, сначала следует проверить, что кабели не вызвали короткое замыкание, затем заменить старый предохранитель новым одинакового значения.
- Следите за тем, чтобы несоединенные кабели или выводы не прикасались к металлическим частям автомобиля или другим электропроводным материалам. Во избежание короткого замыкания не следует также удалять шапки, покрывающие концы несоединенных кабелей или выводов.
- Присоедините правильно кабели громкоговорителя к соответствующим выводам. Аппарат можно повредить, если соедините отрицательные кабели (-) и/или заземлите их к любой металлической части автомобиля.
- После установки аппарата следует проверить, правильно ли в автомобиле работают стоп-сигналы, индикаторы, стеклоочистители и т.д.
- Чтобы присоединить некоторые автоматические проигрыватели дисков, необходимо применить преобразовательные кабели.
- Более подробную информацию можно прочитать в разделе «Меры предосторожности».
- Если панель управления снабжена крышкой, блок следует подключить таким образом, чтобы его передняя панель не задевала крышку при открывании и закрывании.

## Свойства кассетного магнитофона

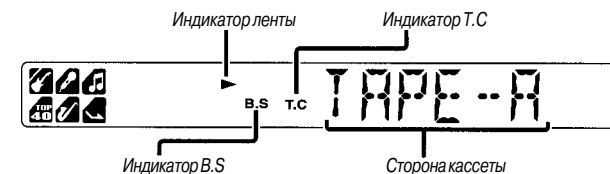
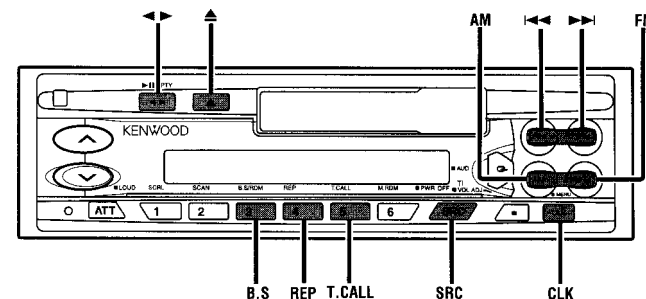

## Воспроизведение кассет

### Установка и воспроизведение кассет:

Установите кассету, при этом смотанная часть ленты должна находиться с правой стороны. Начнется автоматическое воспроизведение кассеты.

### Воспроизведение уже установленной кассеты:

Нажмите клавишу SRC (источник) и не отпускайте до тех пор, пока не будет получен режим аудиокассеты. Надпись «TAPE» («Кассета») появится на дисплее только тогда, когда будет выбран режим аудиокассеты.

### Прослушивание другой стороны:

Нажмите клавишу < >. Воспроизведение ленты переключается на другую сторону.

### Остановка и извлечение кассеты:

Нажмите клавишу извлечения кассеты. Воспроизведение записи на ленте будет прекращено и происходит выброс кассеты.

### ПРИМЕЧАНИЕ

Если вы не прослушиваете кассету какое-либо время, ее следует снять с устройства. Если вы оставите ее в устройстве на длительное время, лента может прилипнуть к головке, что приведет к сбоям в работе устройства.

## Ускоренная перемотка кассет вперед и назад

### Ускоренная перемотка лент вперед:

Нажмите кнопку FM.

### Ускоренная перемотка ленты назад:

Нажмите кнопку AM.

### Сброс функции:

Нажмите кнопку <>. Будет восстановлен стандартный режим воспроизведения кассеты.

## Функция вызова тюнера

**Автоматическое переключение на тюнер во время быстрой прямой или обратной перемотки пленки.**

**Включение/отключение функции вызова тюнера:**

Нажмите кнопку T.CALL чтобы включить и отключить функцию вызова тюнера. Индикатор T.C загорится при включении функции вызова тюнера.

### ПРИМЕЧАНИЕ

Когда вы включаете функцию вызова тюнера, антенна с электроприводом автоматически выдвигается наружу.

### Функция пропуска пустых мест без записи

Автоматически происходит быстрая перемотка вперед к началу следующей записи, при обнаружении продолжительных пробелов (более 10 секунд), с последующим возобновлением воспроизведения.

#### **Включение/отключение функции пропуска пробелов:**

1 Нажмите кнопку B.S чтобы включить и отключить функцию пропуска пустых мест без записи.

Индикатор B.S загорается при включении функции пропуска пустых участков ленты.

#### **ПРИМЕЧАНИЕ**

- Если уровень шумов в пробеле очень высок, функция пропуска пустых мест без записи может действовать неправильно.

- Функция пропуска пробелов может сработать, если фрагмент, записанный с низким уровнем громкости длится более 10 секунд.

### Функция поиска по паузе

Перемотка ленты назад к началу текущей записи (или быстрая перемотка вперед к началу последующей записи), с последующим воспроизведением.

#### **Перемотка ленты назад на начало текущей записи:**

Нажмите кнопку |<< и осуществится перемотка ленты назад на начало текущей записи и опять автоматически начнется проигрывание.

#### **Перемещение ленты вперед на начало последующей записи:**

Нажмите кнопку >>| и осуществится перемотка ленты на начало новой записи и опять автоматически начнется проигрывание.

#### **ПРИМЕЧАНИЕ**

Функция перемещения ленты срабатывает в результате обнаружения пробела перед записью (т.е. пробела между дорожками). Однако в случае, если уровень шумов в пробеле очень высок или пробел длится менее 4 сек., эта функция может не сработать. Кроме этого, функция пропуска пробела может сработать из-за фрагмента, записанного с низким уровнем громкости и длящегося более 4 секунд.

### Функция повторного воспроизведения музыки

Повторно воспроизводит текущую запись.

#### **Включение/отключение функции повторного воспроизведения музыки:**

Нажмите кнопку REP, чтобы включить и отключить функцию повторного воспроизведения музыки. На дисплее воспроизводится «REP ON», когда включен режим воспроизведения с повторением.

#### **Сброс функции повторного воспроизведения музыки:**

Нажмите кнопку REP или кнопку <>.

#### **ПРИМЕЧАНИЕ**

Функция перемещения ленты срабатывает в результате обнаружения пробела перед записью (т.е. пробела между дорожками). Однако в случае, если уровень шумов в пробеле очень высок или пробел длится менее 4 сек., эта функция может не сработать. Кроме этого, функция пропуска пробела может сработать из-за фрагмента, записанного с низким уровнем громкости и длящегося более 4 секунд.

### Дисплей часов

#### **Изменение дисплея часов:**

При каждом нажатии кнопки CLK происходит переключение между отображением режима магнитофона и показаниями часов.

### Монофонический прием <В диапазоне приема FM режима радиоприемника>

Если наблюдается слабый стереоприем, данная функция устраним шум и улучшит условия прослушивания.

#### **Дисплей и установка:**

«MONO ON»: Монофонический приём включен.

«MONO OFF»: Монофонический приём выключен (стандартная настройка)

### Просмотр текста <В режиме управления внешним диском>

Эта функция позволяет перемещать текст компакт диска и название MD и весь текст показывать на дисплее. Допускается переключение между ручным и автоматическим просмотром текста.

#### **Дисплей и установка:**

«SCL AUTO»: Автоматический просмотр.

«SCL MANU»: Ручной просмотр (стандартная настройка).

### Таймер отключения питания

Установка таймера функции отключения питания активируется, если Вы выбираете режим ожидания. По истечении предустановленного времени, питание аппарата автоматически отключается.

#### **Дисплеи и установка:**

«OFF - - -»: Функция таймера отключения питания отменена.

«OFF 20M»: Питание аппарата отключается через 20 минут (стандартная настройка).

«OFF 40M»: Питание аппарата отключается через 40 минут.

«OFF 60M»: Питание аппарата отключается через 60 минут.

2 Для запуска функции автоматической записи в память в течение двух или более секунд удерживайте кнопку |<< или >>| в нажатом положении.

Номера кнопок предварительно установленных станций воспроизводятся по порядку. После того, как все станции определенного частотного диапазона будут занесены в память предварительной настройки, автоматическая запись в память прекращается. После этого тюнер воспроизведет последнюю принятую станцию.

### ПРИМЕЧАНИЕ

- Если во время автоматической записи в память включена функция AF, запоминаются только станции RDS (т.е. станции с возможностями RDS). Станции RDS, которые были предварительно установлены для диапазона FM1, не могут одновременно устанавливаться в диапазоне FM2 или FM3.

- Если во время автоматической записи в память включена функция локального поиска, станции со слабым приемом не запоминаются.

- При включении функции передачи информации о ситуации на дорогах запоминается только дорожная информация, передаваемая на частоте местной станции.

### Отмена во время работы автоматической записи в память:

Для остановки выполнения данной функции во время автоматической записи в память нажмите кнопку MENU.

### Вызов предварительно установленной станции:

Для выбора требуемой станции нажмите кнопку предварительно установленной станции (# 1-6). При этом на дисплее отображается номер выбранной станции.

## Функция переменной частоты AF

При сохранении слабого приема автоматически переключает на другую частоту, транслирующую ту же самую программу в рамках единой сети RDS, но имеющую лучший прием. При включении функции AF загорается индикатор RDS.

### Дисплей и установка:

«AF ON»: Функция AF включена (стандартная настройка)  
«AF OFF»: Функция AF выключена.

### ПРИМЕЧАНИЕ

Если для одной и той же программы в сети RDS отсутствуют станции с более сильным приемом, вы можете услышать трансляцию в виде отдельных звуков и обрывочных фраз. В этом случае следует отключить функцию AF.

## Ограничение области RDS (функция ограничения области)

Вы имеете возможность выбрать, ограничивать или нет каналы RDS, принимаемые с помощью функции AF для конкретной радиовещательной сети, до задаваемой области. Когда функция ограничения региона включена, регион ограничен.

### Дисплей и установка:

«REG ON»: Функция регионального ограничения включена (стандартная настройка).

«REG OFF»: Функция регионального ограничения выключена.

### ПРИМЕЧАНИЕ

В некоторых случаях станции одной и той же радиовещательной сети транслируют различные программы или используют различные позывные.

## Функция автоматического поиска TP

Если функция TI включена и наблюдаются плохие условия приема при прослушивании станции, передающей информацию о ситуации на дорогах, осуществляется автоматический поиск другой транслирующей информацию на дорогах станции, имеющей лучший прием. Данная функция включается сразу же при включении питания устройства.

### Дисплей и установка:

«ATPS ON»: Функция автопоиска включена. Если включенная станция, передающая информацию на дорогах, характеризуется слабым приемом, данная функция переходит на автоматический поиск другой станции TP (стандартная настройка).

«ATPS OFF»: Функция автопоиска выключена.

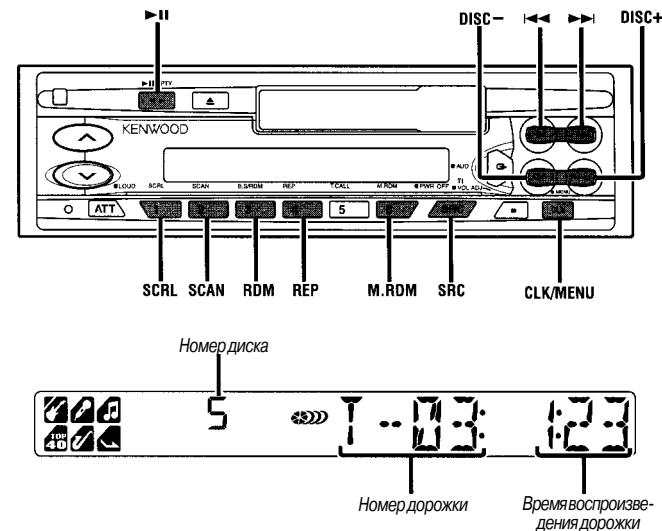

## Режим воспроизведения диска

Эта функция позволяет выполнять подключение дополнительных плееров и воспроизведение дисков.

### Воспроизведение дисков:

Последовательно нажимайте кнопку SRC для выбора режима управления внешним диском. Начинается воспроизведение диска.

### ПРИМЕЧАНИЕ

Режим управления внешним диском зависит от подключенного аппарата. Примеры режима воспроизведения

- «CD» ...когда подключен проигрыватель CD.  
- «DISC» ...если подключен автоматический проигрыватель дисков

- «DISC-1», «DISC-2» ...если подключены два автоматических проигрывателя дисков

### Временная остановка и возобновление воспроизведения диска:

Нажмите кнопку >| для временной остановки воспроизведения диска. Нажмите ту же кнопку для возобновления воспроизведения.

### ПРИМЕЧАНИЕ

- После того, как первый диск закончит воспроизведение своей последней дорожки, начинается воспроизведение следующего диска, установленного в автоматическом проигрывателе. После воспроизведения последнего диска в автоматическом проигрывателе плеер возвращается к первому диску и начинает его воспроизведение.

- Диск под номером 10 имеет No.»0».

## Быстрое перемещение воспроизведения диска вперед и назад

### Быстрое перемещение воспроизведения вперед:

Нажмите и удерживайте кнопку >>|. Отпустите кнопку, чтобы проигрывать диск в этом месте.

### Перемещение воспроизведения назад:

Нажмите и удерживайте кнопку |<<. Отпустите кнопку, чтобы проигрывать диск в этом месте.

### ПРИМЕЧАНИЕ

Возможность обратного воспроизведения между дорожками зависит от модели подключенной автомагнитолы. После того, как произойдет перемещение к началу прослушиваемой дорожки, функция будет отменена и возобновится воспроизведение дорожки.

### Поиск дорожки

Просматривает дорожки на диске вперед и назад, пока не найдет запись, которую вы хотите прослушивать.

**Как провести поиск дорожки в обратном направлении:**

Нажмите кнопку |<<, чтобы вывести на дисплей номер дорожки. Нажмите один раз для быстрого перемещения к следующей дорожке, два раза - для перемещения через одну дорожку и т.д. Воспроизведение начинается в начале дорожки, номер которой отображается на дисплее.

**ПРИМЕЧАНИЕ (для автоматического проигрывателя дисков)**

Если нажать кнопку |<< во время прослушивания первой дорожки, произойдет возврат к началу этой дорожки, а не к началу последней дорожки диска. Поиск в обратном направлении «не возвращает» к последней дорожке на диске.

**Как провести поиск дорожки вперед:**

Нажмите кнопку |>>, чтобы отобразить на дисплее номер нужной дорожки. Нажмите один раз для быстрого прогона вперед к последующей дорожке, дважды для быстрого прогона вперед к последующей дорожке и т.д. Воспроизведение начинается в начале изображенного номера дорожки.

**ПРИМЕЧАНИЕ - (для автоматического проигрывателя дисков)**

Поиск дорожки при помощи быстрого прогона вперед нельзя провести, прослушивая после нее дорожку на диске.

### Поиск диска (функция автоматических проигрывателей дисков)

Просматривает диски вперед или в обратном направлении в автоматическом проигрывателе дисков, пока не найдет диск, который вы хотите прослушать.

**Как провести поиск диска в обратном направлении:**

Нажмите кнопку DISC-, чтобы отобразить на дисплее номер нужного диска. При каждом нажатии кнопки отображаемый номер диска уменьшается на один номер. Воспроизведение начнется с начала диска, номер которого отображается на дисплее.

**Как провести поиск диска вперед:**

Нажмите кнопку DISC+, чтобы отобразить номер нужного диска. При каждом нажатии кнопки отображаемый номер диска увеличивается на один номер. Воспроизведение начнется с диска, номер которого отображен на дисплее.

**ПРИМЕЧАНИЕ**

На дисплее изобразится «LOAD», когда меняются диски в автоматическом проигрывателе дисков.

### Функция повторения дорожки/диска

Повторяет воспроизведение текущей дорожки или текущего диска.

**Включение/отключение функции повторения воспроизведения:**

Нажмите кнопку REP для включения и отключения функции повторного воспроизведения следующим образом: ... - повторение дорожки включено ON - повторение диска включено ON (функция автоматических проигрывателей дисков) - повторение дорожки/диска отключено OFF

Когда включен режим повторения дорожки, на дисплее отображается «TREP/REP ON» и мигает номер дорожки. Когда включен режим повторения диска, на дисплее отображается индикатор «DREP ON» и мигает номер диска.

**ПРИМЕЧАНИЕ**

Повторное воспроизведение закончится, если Вы извлечете диск из дисковода.

### Функция просмотра начала дорожек

По очереди воспроизводится начало каждой дорожки на диске, пока вы не найдете дорожку, которую хотите прослушивать.

**Запуск просмотра дорожек:**

Нажмите кнопку SCAN. На дисплее появляется «TSCN/SCN ON», и по очереди воспроизводятся первые 10 секунд каждой дорожки. На дисплее мигает номер прослушиваемой в данный момент дорожки.

### Функция последних известий с установкой времени ожидания новостейPTY

Вы можете задать такой режим, при котором последние известия будут прерывать прослушиваемую вами передачу, включая и транслируемые другими радиостанциями. Если функция последних известий включена, установка времени ожидания новостейPTY позволяет вам задать интервал, в течение которого запрещаются дальнейшие прерывания передач из-за новостей. Для каждой поездки вы можете настраивать период прерывания из-за новостейPTY в пределах от 10 до 90 минут.

**Дисплей и установка:**

«NEWS OFF» (стандартная настройка), «NEWS 00M» - «NEWS 90M» (M= минуты)  
Когда Вы выбираете интервал отключения прерывания новостей, включается функция Новости.

При получении бюллетеня новостей на дисплее отображается строка «NEWS» и начинается прием при заданном уровне громкости.

**ПРИМЕЧАНИЕ**

- Если вы выбрали параметр «20M», очередные последние известия не будут приниматься в течение 20 минут после получения первых последних известий.

- Данная функция доступна только при условии, что выбранная станция посылает для последних известий кодPTY или принадлежит радиовещательной сети <Enhanced Other Network>, посылающей для последних известий кодPTY.

- Если вы включите функцию последних известий в частотном диапазоне MW/LW, происходит автоматическое переключение на диапазон FM.

Однако при выключении функции возврата к частотному диапазону MW/LW не происходит.

### Функция локального поиска <В режиме радиоприемника>

При включенной функции локального поиска настройка в режиме автоматического поиска пропускает станции с относительно слабым приемом.

**Дисплей и установка:**

«LO.S ON»: Функция локального поиска включена.

«LO.S OFF»: Функция локального поиска выключена (стандартная настройка).

### Выбор режима настройки на станцию <В режиме радиоприемника>

Выберите, какой режим настройки - автоматический поиск, поиск запрограммированной станции или ручной, вы собираетесь использовать в качестве стандартного. При выборе режима автоматического поиска загорается индикатор AUTO 1. При выборе режима поиска запрограммированной станции загорается индикатор AUTO 2.

**Дисплей и установка:**

«AUTO 1»: Режим настройки автоматического поиска (стандартная настройка)

«AUTO 2»: Запрограммированный режим настройки поиска станций

«MANUAL»: Ручной режим настройки

### Автоматическая запись в память <В режиме радиоприемника>

Вы можете автоматически запоминать все частоты, принимаемые в прослушиваемом диапазоне, с последующим их вызовом посредством нажатия кнопки. Данная функция особенно полезна во время путешествий, когда вы не знаете, какие станции доступны для приема. Таким способом допускается запоминание до 6 частот.

**Дисплей и установка:**

1 Выберите «A-MEMORY» дисплея во время выбора функции в системе меню.



### Тональный сигнал сенсорных датчиков

Данная функция формирует тональный сигнал, сопровождающий срабатывание кнопки. Он может быть включен или выключен.

#### Дисплей и установка:

«BEEP ON»: Включена установка сигнала (стандартная настройка).

«BEEP OFF»: Выключена установка сигнала.

#### ПРИМЕЧАНИЕ

Тональный сигнал не подается на гнезда выхода предварительного усилителя.

### Ручная регулировка времени

Отрегулируйте время в ручном режиме.

#### ПРИМЕЧАНИЕ

Эта регулировка возможна только тогда, когда выключен автоматический режим регулировки.

#### Дисплей и установка:

1 Выберите «CLK ADJ» дисплея во время выбора функции в системе меню.

2 Нажмите кнопку << или >> и удерживайте ее в нажатом положении в течение не менее двух секунд для ввода функции установки часов. Замигает дисплей, показывающий время.

3 - Установите час

Нажмите кнопку FM для увеличения установки часа или кнопку AM для уменьшения установки часа.

- Установите минуты

Нажмите кнопку >> для увеличения установки минут, или кнопку << - для уменьшения установки минут.

4 Для закрытия режима установки часов в ручном режиме нажмите кнопку MENU.

Вызов режима установки часов в ручном режиме активизирует включение отсчета часов.

### Автоматическая настройка времени

С помощью автоматической настройки времени вы можете автоматически выставлять часы в соответствии с сигналами точного времени, передаваемыми станциями RDS (после получения сигналов RDS в течение нескольких минут). Вы также имеете возможность установить время вручную, если функция автоматической настройки времени отключена.

#### Дисплей и установка:

«SYNC ON»: Автоматическая настройки времени (стандартная настройка)

«SYNC OFF»: Ручная настройки времени

#### Автоматическая настройка времени:

На 3-4 минуты настройтесь на станцию RDS. Произойдет автоматическая настройка времени относительно точного местного времени.

#### ПРИМЕЧАНИЕ

Если выбранная вами станция RDS не передает сигналов точного времени, время не настраивается. В этом случае следует выбрать другую станцию RDS.

### DSI (Индикатор заблокированной системы)

После снятия передней панели на устройстве начинает мигать красный индикатор, предупреждая потенциальных грабителей.

#### Дисплей и установка:

«DSI ON»: Индикатор выведенной из строя системы включен (стандартная настройка).

«DSI OFF»: Индикатор выведенной из строя системы выключен.

### Выбор цвета подсветки кнопок

Вы можете переключить цвет подсветки кнопок с зеленого на красный.

#### Дисплей и установка:

«COL GRN»: Зеленый цвет подсветки (стандартная настройка).

«COL RED»: Цвет подсветки кнопок - красный.

### Остановка для прослушивания просматриваемой дорожки:

Вновь нажмите кнопку >|| или SCAN, чтобы прекратить просмотр и нормально продолжать прослушивание дорожки.

#### ПРИМЕЧАНИЕ

- Функция просмотра дорожек отменяется, если диск извлекается из дисководов.

- Функция просмотра начала дорожек просматривает каждую дорожку на диске только один раз.

### Включение дисплея дисков

Включается дисплей, который появится во время проигрывания дисков.

#### Включение дисплея дисков:

При каждом нажатии кнопки CLK дисплей переключается во время проигрывания дисков следующим образом: ... - время дорожки - название диска (DNPS) (только для сохраненных в памяти станций) - заглавие диска (только для моделей, обрабатывающих текст компакт-диска/магнитного диска) - заглавие дорожки (только для моделей, обрабатывающих текст компакт-диска/магнитного диска) - часы - ...

#### ПРИМЕЧАНИЕ

- Названия дисков можно задавать посредством функции программирования названия диска.

Следует отметить, что возможность воспроизведения названий зависит от типа автомагнитолы. Если вы попытаетесь вывести на дисплей название диска, которому название присвоено не было, на дисплее появится надпись «NO NAME».

- Если делается попытка воспроизвести название диска, для которого название диска/дорожки не было записано, для компакт-диска воспроизводится сообщение «NO TEXT», а для магнитного диска - «NO TITLE/NO NAME».

- В зависимости от типа символов, использованных в названии компакт-диска, некоторые из них могут не воспроизвестись.

### Просмотр текста

Данная функция позволяет просматривать текст и полностью его воспроизводить. Способ просмотра текста различается и зависит от установки просмотра текста в меню.

#### Для выполнения ручной прокрутки текста:

1 Нажмите на кнопку CLK для воспроизведения названия диска или дорожки.

2 Нажатие кнопки SCRL передвигает названия на одну строчку.

#### Для выполнения

#### автоматической прокрутки текста:

1 Нажмите на кнопку CLK для воспроизведения названия диска или дорожки.

Названия воспроизводятся в рамках одного просмотра.

#### ПРИМЕЧАНИЕ

При изменении воспроизводимого диска или дорожки название отображается в рамках одного просмотра.

2 Нажатие кнопки SCRL передвигает названия на одну строчку.

#### ПРИМЕЧАНИЕ

Читайте установку меню о переключении между ручным режимом просмотра текста и автоматическим режимом просмотра текста.

### Программирование названий дисков (DNPS)

Сохраняет в памяти названия дисков, которые отображаются на дисплее в течение воспроизведения.

1 Включите воспроизведение диска, название которого хотите запрограммировать.

#### ПРИМЕЧАНИЕ

Эта функция отсутствует у автоматических проигрывателей дисков, не имеющих функций Disc Name Preset (программирование названия диска).

#### 2 Активизация режима меню

Нажмите и придержите кнопку MENU более, чем на одну секунду. На дисплее высветится символ «MENU», если вводится режим меню.

3 Нажмите кнопку DISC+ или DISC-, чтобы выбрать на дисплее символ «NAME SET».

**4** Нажмите и удерживайте кнопку |<< или >>|, более, чем на две секунды, для того, чтобы войти в режим предустановки названий дисков. Курсор мигает в положении, в котором можно ввести буквы.

**5** Нажмите кнопку |<< или >>| для перемещения курсора в нужное положение. Кнопка |<< перемещает курсор налево, а кнопка >>| направо.

**6** Нажмите кнопку DISC+ или DISC~ для отображения на дисплее нужной буквы. На дисплее могут появляться следующие символы.

Буквы алфавита (заглавные): A ~ Z

Цифры и символы: 0-9 @ «"”%&\*+ -=,./ \ <>[]

**7** Повторяйте последовательно шаги 5 и 6, пока не будут введены все нужные знаки.

### ПРИМЕЧАНИЕ

Для каждого названия можно ввести до 8 букв.

### 8 Назначение имен

Нажмите кнопку MENU.

Название диска будет введено в память и произойдет отмена режима программирования названия диска. Если вы не введете других данных в течение 10 секунд, название будет введено в память, используя буквы, которые были введены ранее.

### ПРИМЕЧАНИЕ

- Количество дисков, имена которых могут храниться в памяти, зависит от типа подключенного автоматического проигрывателя дисков. Более подробная информация содержится в руководстве по работе с автоматическим проигрывателем дисков

- Диски идентифицируются по их общей длине и числу дорожек. Если воспроизводите другой компакт-диск, который случайно имеет точно такую же спецификацию как другой компакт-диск, название которого введено в память, для этого диска на дисплее изобразится неправильное название.

- Если Вы хотите изменить название диска, повторите последовательности 1-4, чтобы вывести название на дисплее, затем повторите последовательности 5 и 6 для того, чтобы внести изменения.

- В результате нажатия кнопки Reset не происходит стирания из памяти проигрывателя запрограммированных названий дисков.

## Функция воспроизведения в случайном порядке

**Воспроизводит все дорожки текущего диска в случайном порядке.**

**1** Нажмите кнопку RDM для включения и отключения функции воспроизведения в случайном порядке. На дисплее воспроизводится «RDM ON», когда включено воспроизведение со случайным выбором дорожек. Изображение номера дорожки непрерывно меняется, когда выбирается следующая дорожка. Когда дорожка выбрана, воспроизведение начинается. Номер выбранной дорожки начинает мигать на дисплее, когда начинается воспроизведение.

### ПРИМЕЧАНИЕ - (для автоматического проигрывателя дисков)

После того, как были воспроизведены в случайном порядке все дорожки диска, начнется воспроизведение дорожек следующего диска (функция воспроизведения в случайном порядке по-прежнему задействована).

**2** Чтобы изменить прослушиваемую дорожку, нажмите кнопку >>|. Будет выбрана другая дорожка и начнется ее воспроизведение.

### ПРИМЕЧАНИЕ

Произвольное проигрывание отменяется, если диск извлекается из дисководов.

## Функция воспроизведения в случайном порядке со всех дисков, находящихся в магазине (функция автоматических проигрывателей дисков)

**Воспроизводит дорожки всех дисков, находившихся в автоматическом проигрывателе дисков, в случайном порядке.**

**1** Нажмите кнопку M.RDM для включения и отключения функции воспроизведения в случайном порядке из магазина. На дисплее воспроизводится «MRDM ON», когда включено воспроизведение со случайным выбором магазина. Изображения номеров диска и дорожки непрерывно меняются, в то время когда выбирается следующая дорожка. Когда диск/дорожка выбраны, воспроизведение начинается. Номер выбранного диска/дорожки мигает на дисплее в течение воспроизведения.

**2** Чтобы изменить прослушиваемую дорожку, нажмите кнопку >>|. Будут выбраны другие диск и дорожка, и начнется воспроизведение.

### ПРИМЕЧАНИЕ

- Произвольное проигрывание магазина отменяется, если диск извлекается из дисководов.

- Время, необходимое для выбора в случайном порядке, зависит от числа дисков, вставленных в магазин дисков.

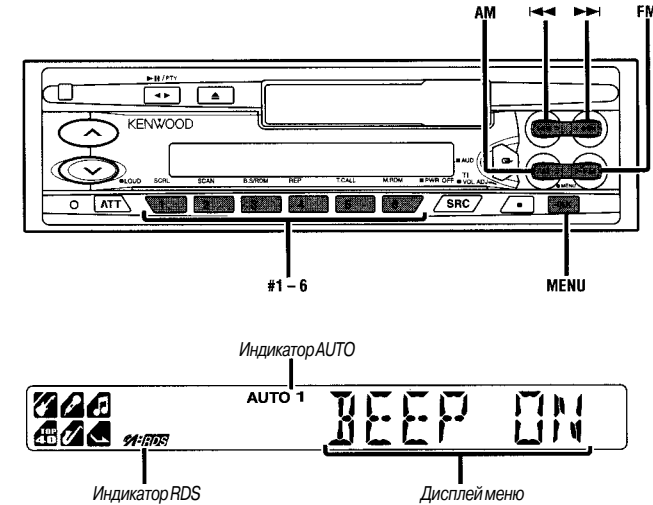

## Система меню

**Вы можете установить упущения для дополнительных функций в режиме меню. Составьте предложение о каждой из функций, относящихся к следующим операциям.**

### 1 Активизируйте режим меню

Удерживайте в течение одной или нескольких секунд кнопку MENU в нажатом состоянии. При входе в режим меню на дисплее воспроизводится надпись «MENU». Функция, которую вы можете настраивать, определяется воспроизводимыми параметрами.

### 2 Выбор настраиваемой функции

Нажимайте на кнопку FM, просматривая на дисплее функции, пока не появится функция, настройку которой вы намерены произвести. Для просмотра функций в обратном порядке нажмите на кнопку AM.

Функции изменяются в последовательности характеристик, которые следуют в системе меню. Пример: Если вы хотите изменить установку функции подачи звукового сигнала, сопровождающего нажатие сенсорных кнопок, с «Вкл.» на «Выкл.», то сначала просмотрите функции, чтобы увидеть на дисплее «BEEP ON» (ЗВУКОВОЙ СИГНАЛ ВКЛЮЧЕН).

### 3 Изменение параметра воспроизведенной функции

Нажмите кнопку |<< или >>|.

Параметр будет изменяться для каждой функции.

Пример: Установка функции подачи звукового сигнала, сопровождающего нажатие сенсорных кнопок, будет изменяться с «Вкл.» на «Выкл.», и на дисплее появится «BEEP OFF» (ЗВУКОВОЙ СИГНАЛ ВЫКЛЮЧЕН).

### 4 Завершение режима меню

Нажмите кнопку MENU.

### ПРИМЕЧАНИЕ

По завершении не забудьте закрыть режим меню. Если вы не сделаете этого, то некоторые функции, в том числе функция передачи информации о ситуации на дорогах, функция последних новостей с установкой времени ожидания новостейPTY и функция сигнала тревоги, могут работать неправильно.