

KENWOOD

DDX7025

МОНИТОР С DVD-РЕСИВЕРОМ

ИНСТРУКЦИЯ ПО ЭКСПЛУАТАЦИИ

КОРПОРАЦИЯ KENWOOD

KENWOOD



Содержание

| | |
|---|-----------|
| Перед использованием | 4 |
| Информация о дисках | 6 |
| Замечания по воспроизведению файлов MP3/WMA | 7 |
| DDX7025 Основные функции | 8 |
| Основные функции пульта ДУ | 10 |
| Переключение экранного режима | 12 |
| Управление во время воспроизведения DVD Video или Video CD | 14 |
| - Отображение экрана воспроизведения DVD/VCD | |
| - Отображение панели упрощенного управления | |
| - Отображение экрана управления DVD/VCD | |
| - Дисковое меню DVD-диска | |
| - Управление увеличением изображения VCD | |
| - Информационный дисплей | |
| - Прямой поиск (выбор) | |
| Управление тюнером | 20 |
| - Отображение панели упрощенного управления | |
| - Отображение экрана управления тюнером | |
| - Отображение экрана меню тюнера | |
| - Режим настройки | |
| - Автоматическое сохранение в памяти | |
| - Сохранение радиостанций в памяти вручную | |
| - Выбор станций фиксированной настройки | |
| - Прямой ввод частоты настройки | |
| - Дорожная информация | |
| - Поиск по типу программы | |
| - Радиотекст | |
| Управление проигрывателем CD/MP3/WMA/ дисковым чейнджером | 26 |
| - Отображение панели упрощенного управления | |
| - Отображение экрана управления проигрывателем CD/MP3/ WMA/дисковым чейнджером | |
| - Отображение экрана меню CD/MP3/WMA/дискового чейндже- ра | |
| - Установка названия диска | |
| - Список папок (во время воспроизведения файлов MP3/WMA) | |
| - Дисплей ID3/WMA-тэгов (во время воспроизведения файлов MP3/WMA) | |
| - Выбор диска (во время воспроизведения в дисковом чейнджере) | |
| - Прямой выбор диска/песни | |
| Отключение звука при телефонном звонке | 33 |
| - Отключение звука при телефонном звонке | |
| Управление телевизором | 34 |
| - Отображение экрана ТВ-изображения | |
| - Отображение панели упрощенного управления | |
| - Отображение экрана управления телевизором | |
| - Отображение экрана меню телевизора | |
| - Режим настройки | |
| - Автоматическое сохранение в памяти | |
| - Сохранение станций в памяти вручную | |
| - Выбор сохраненных станций | |
| - Создание названия станции | |
| Управление DAB-тюнером | 38 |
| - Отображение панели упрощенного управления | |
| - Отображение экрана управления DAB-тюнером | |
| - Отображение экрана меню DAB-тюнера | |
| - Режим настройки | |
| - Автоматическое сохранение ансамбля в памяти | |
| - Память для хранения настройки сервисов | |
| - Выбор сервиса | |
| - Фильтр языка | |
| - Поиск по типу программы | |
| - DAB-информация | |
| - DAB-анонсы | |
| Ввод символов | 44 |
| - Как использовать экран ввода символов | |
| Выбор источников | 45 |
| - Отображение экрана управления | |
| - Отображение экрана выбора источника | |
| Настройка положения и качества изображения .. | 46 |
| - Отображение экрана управления экраном | |
| - Отображение экрана регулировки угла наклона | |
| Меню настройки параметров | |
| Меню настройки параметров | 47 |
| - Отображение экрана управления | |
| - Отображение экрана меню настройки параметров | |
| Настройка параметров звука | 48 |
| - Отображение экрана настройки звука | |
| - Настройка кроссовера | |
| Настройка параметров звука | 50 |
| - Отображение экрана выбора типа автомобиля | |
| - Отображение экрана настройки акустических систем | |
| - Отображение экрана уровня звучания канала | |
| - Уровень звучания канала | |
| - Настройка DTA | |
| - Настройка высокочастотного фильтра | |
| - Настройка низкочастотного фильтра | |
| Настройка DVD-проигрывателя | 55 |
| - Отображение экрана DVD SETUP 1 | |
| - Отображение экрана DVD SETUP 2 | |
| - Настройка языка | |
| - Установка уровня ограничения доступа | |
| Настройка системных параметров | 60 |
| - Отображение экрана параметров системы 1 | |
| - Отображение экрана параметров системы 2 | |
| AV-интерфейс | 62 |
| - Отображение экрана AV I/F 1 | |
| - Отображение экрана AV I/F 2 | |
| Интерфейс пользователя | 64 |
| - Отображение экрана User I/F 1 | |
| - Отображение экрана User I/F 2 | |
| - Настройка сенсорной панели | |
| - Часы | |
| - Установка кода защиты | |

| | |
|---|------------|
| Настройка телевизора | 70 |
| - Отображение экрана настройки региона TV1 | |
| - Отображение экрана настройки региона TV2 | |
| Настройка системы RDS | 71 |
| - Отображение экрана 1 настройки системы RDS | |
| - Отображение экрана 2 настройки системы RDS | |
| Настройка параметров DAB-тюнера | 72 |
| - Отображение экрана настройки DAB-тюнера | |
| - Выбор объявлений | |
| Управление усилителем | 74 |
| - Отображение экрана управления усилителем | |
| Меню звуковых эффектов | 76 |
| Меню звуковых эффектов | 76 |
| - Отображение экрана управления | |
| - Отображение экрана меню звуковых эффектов | |
| Управление звучанием | 77 |
| - Отображение экрана управления звучанием 1 | |
| - Отображение экрана управления звучанием 2 | |
| Эквалайзер | 78 |
| - Отображение экрана эквалайзера | |
| - Настройка режима работы эквалайзера | |
| - Параметрический эквалайзер | |
| Управление зонами | 82 |
| - Отображение экрана управления зонами | |
| Цифровой эффект | 83 |
| - Отображение экрана цифрового эффекта | |
| Позиция прослушивания | 84 |
| - Отображение экрана позиции прослушивания | |
| Управление устройством громкой связи | 86 |
| Управление телефоном стандарта GSM | 86 |
| - Отображение экрана управления | |
| - При поступлении звонка | |
| - При наборе номера | |
| - Поиск по телефонной книжке | |
| - Добавление номера в телефонную книжку | |
| - Редактирование телефонной книжки | |
| - Быстрый набор | |
| - Настройка устройства громкой связи | |
| - Чтение SMS-сообщений | |
| - Создание SMS-сообщения | |
| Глоссарий | 94 |
| Возможные неисправности | 95 |
| Технические характеристики | 100 |

ПРЕДУПРЕЖДЕНИЕ

Чтобы предотвратить получение травмы и/или возникновение огня, соблюдайте следующие меры безопасности:

- Убедитесь в том, что устройство надежно установлено. В противном случае во время движения автомобиля и при механических воздействиях устройство может выпасть.
- При удлинении проводов системы зажигания, аккумулятора или заземления используйте только специальные кабели сечением не менее 0,75 кв.м (AWG 18), предназначенные для использования в автомобилях, чтобы предотвратить износ кабелей и повреждение их изоляции.
- Чтобы предотвратить возникновение короткого замыкания, не допускайте попадания внутрь устройства никаких металлических предметов (например, монет или инструментов).
- Если из устройства пойдет дым или неприятный запах, немедленно отключите источник питания и проконсультируйтесь с дилером Kenwood.
- Не прикасайтесь к жидкости, вытекшей из жидкокристаллического дисплея, если ЖК-дисплей будет поврежден. Жидкость из ЖК-дисплея может быть опасна и даже смертельна. Если жидкость, вытекшая из ЖК-дисплея, попадет на одежду или Ваше тело, немедленно смойте ее водой с мылом.

ПРЕДОСТЕРЕЖЕНИЕ

Чтобы предотвратить повреждение устройства:

- Убедитесь в том, что устройство подключено к сети с напряжением DC 12 В и отрицательной «землей».
- Не открывайте верхнюю или нижнюю крышки устройства.
- Не устанавливайте устройство в местах, подверженных воздействию прямого солнечного света или избыточного тепла или влажности. Также не допускайте установки устройства в местах, где возможно попадание на устройство воды или пыли.
- Не подвергайте лицевую панель механическим воздействиям, т.к. лицевая панель является прецизионным устройством.
- При замене предохранителя устанавливайте предохранитель с такими же характеристиками, что и сгоревший предохранитель. Использование других предохранителей может привести к возникновению неисправностей устройства.
- Чтобы предотвратить возникновение короткого замыкания при замене предохранителя, сначала отключите жгут проводов.
- Не используйте шурупы, отличные от поставляемых в комплекте. Использование нереконструированных шурупов может привести к повреждению устройства.
- Вы не можете просматривать видеоизображение во время движения автомобиля. Чтобы смотреть телевизор/видеоизображение, найдите безопасное место для парковки и поставьте автомобиль на ручной тормоз.

ЗАМЕЧАНИЕ

- Если в процессе установки у Вас возникнут проблемы, проконсультируйтесь с дилером Kenwood.
- Если Вам кажется, что устройство работает неправильно, сначала попробуйте нажать кнопку сброса. Если это не поможет решить проблему, обратитесь к дилеру Kenwood.



Кнопка сброса

Яркость экрана при низких температурах

Если температура окружающей среды существенно упадет, например, зимой, экран жидкокристаллической панели будет темнее, чем обычно. Через короткое время будет восстановлена нормальная яркость экрана.

Аудиоустройства, которыми Вы можете управлять с ресивера DDX7025 (в ноябре 2003):

KDC-CPS89, KDC-CPS87, KDC-CPS85, KDC-C719, KDC-C717, KDC-C715, KDC-C669, KDC-C669, KDC-C667, KDC-C665, KDC-C469, KDC-C467, KDC-C465, KDC-D301, KMD-D401, KTC-9090DAB, KDV-C820, KDC-C719MP, KCA-HF521, KPA-CP100, KTC-V500N/P/E. (Если устройство оснащено переключателем «O-N», установите его в положение «N»).

Навигационные устройства, которыми Вы можете управлять с ресивера DDX7025 (в ноябре 2003):

KNA-DV3200, KNA-DV2200

Установка и замена батареи питания

Используйте одну литиевую батарею питания (CR2025).

Устанавливайте батарею питания, соблюдая полярность установки, приведенную внутри батарейного отсека.

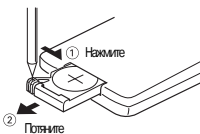

ПРЕДУПРЕЖДЕНИЕ

Храните неиспользуемые батареи питания в местах, недоступных для детей. Если батарея будет случайно проглочена, немедленно обратитесь к врачу.

Не устанавливайте пульт ДУ в сильно нагреваемых местах, например, на задней полке.



- Поставляемые в комплекте батареи питания предназначены только для проверки работоспособности и срок их службы может быть очень коротким.



- Если расстояние действия пульта ДУ сократится, замените обе батареи питания на новые.

Чистка панели и монитора

Если панель управления и монитор будут загрязнены, проведите их чистку при помощи мягкой тряпочки (например, специальной чистящей ткани). Если загрязнение очень сильное, проведите чистку при помощи мягкой тряпочки, смоченной нейтральным чистящим средством, а затем сухой тканью уберите чистящее средство. Не используйте жесткую ткань и химические вещества (например, алкоголь), т.к. поверхность панели может быть поцарапана и могут быть стерты символы.

Чистка слота для диска

Т.к. на слоте для диска может скапливаться пыль, периодически проводите чистку слота. В противном случае при извлечении из слота диски могут быть поцарапаны.

Запотевание линзы

Если в холодную погоду Вы включите «печку» автомобиля, сразу после включения на линзе проигрывателя и устройстве может произойти конденсация влаги. Запотевание линзы может привести к невозможности воспроизведения дисков. В такой ситуации извлеките диск и дождитесь испарения влаги. Если устройство не возобновит работу, обратитесь к дилеру Kenwood.

Маркировка устройств, использующих лазеры (кроме некоторых регионов)

**CLASS 1
LASER PRODUCT**

Такая бирка располагается на корпусе устройства и говорит о том, что компонент использует лазерные лучи класса Class 1. Это означает, что устройство использует лазерные лучи более слабого класса. Нет опасности опасной утечки излучения.

«DVD» является торговой маркой DVD Format/Logo Licensing Corporation, зарегистрированной в США, Японии и других странах.

Этот проигрыватель использует технологию защиты от несанкционированного копирования, которая защищена патентами США и прочими правами на интеллектуальную собственность корпорации Macrovision Corporation и других правообладателей. Использование этой технологии должно быть санкционировано корпорацией Macrovision Corporation.

Произведено по лицензии лабораторий Dolby Laboratories.

«Dolby» и символ «двойное D» являются торговыми марками Dolby Laboratories.

«DTS» и «DTS 2.0 + Digital Out» являются торговыми марками Digital Theater Systems, Inc.

Технические характеристики

Технические характеристики могут быть изменены без предварительного уведомления.

Секция монитора

Размер изображения 6,4 дюйма в ширину
 143,6x77,1 мм
 Экран Прозрачная TN жидкокристаллическая панель
 Система активная матричная система TFT
 Количество пикселей 336 960 (480x234xRGB)
 Эффективные пиксели 99,99%
 Расположение пикселей ленточное RGB-расположение
 Подсветка флюоресцентная лампа с холодным катодом

Секция DVD-проигрывателя

Цифро-аналоговое преобразование 24-битное
 Декодер линейный PCM/Dolby Digital/cts/MP3/WMA
 Шумы детонации ниже уровня измерения
 Диапазон воспроизводимых частот
 (Частота дискретизации 96 кГц) 20 Гц - 44 кГц
 (Частота дискретизации 48 кГц) 20 Гц - 22 кГц
 (Частота дискретизации 44,1 кГц) 20 Гц - 20 кГц
 Общие гармонические искажения (1 кГц) 0,010%
 Соотношение сигнал/шум 100 дБ (DVD 96 кГц)
 Динамический диапазон 100 дБ (DVD 96 кГц)
 Формат диска DVD-Video/VIDEO-CD/CD-DA
 Частота дискретизации 44,1 кГц/48 кГц/96 кГц
 Количество бит квантования 16/20/24 бит

Секция тюнера диапазона FM

Диапазон настройки (50 кГц) 87,5 МГц - 108,0 МГц
 Используемая
 чувствительность (сигнал/шум=26дБ) 0,7 мкВ/75 Ом
 Приглушенная
 чувствительность (сигнал/шум=46дБ) 1,6 мкВ/75 Ом
 Диапазон воспроизводимых частот (+/-3дБ) 30 Гц - 15 кГц
 Соотношение сигнал/шум (моно) 66дБ
 Избирательность (+/-400кГц) >80дБ
 Разделение стереоканалов 39дБ (1кГц)

Секция тюнера диапазона LW

Диапазон настройки (9 кГц) 153 кГц - 281 кГц
 Чувствительность 28дБ

Секция тюнера диапазона MW

Диапазон настройки (9 кГц) 531 кГц - 1611 кГц
 Чувствительность 28дБ

Видеосекция

Система кодирования цвета (внешний вход) NTSC/PAL
 Уровень сигнала на видеовходе (гнезда RCA) 1 В p-p/75 Ом
 Макс. уровень сигнала на аудиовходе (гнезда RCA) .. 1 В/22 кОм
 Аналоговый RGB-вход 0,7 В p-p/75 Ом

Секция усилителя

Максимальная мощность
 (фронтальный и тыловой каналы) 50 Вт x 4
 Выходная мощность (фронтальный и тыловой каналы)
 (DIN 45324, +B=14,4 В) 30 Вт x 4
 Уровень сигнала на выходе
 предварительного усилителя (В) 2 В/10 кОм
 Сопротивление выхода
 предварительного усилителя <600 Ом
 Регулировка тембров
 Низкие частоты 100 Гц +/- 10 дБ
 Средние частоты 1 кГц +/- 10 дБ
 Высокие частоты 10 кГц +/- 10 дБ

Общие

Напряжение питания 14,4 В (11-16 В)
 Ток потребления 15 А
 Размеры 182 x 112 x 163 мм
 Температура при эксплуатации от -10 до 60°C
 Температура во время хранения от -20 до 85°C
 Вес 2,8 кг

Несмотря на то, что количество эффективных пикселей составляет 99,99% и более, около 0,01% пикселей могут не светиться или светиться неправильно.

Коды зон (регионов) в мире

DVD-проигрывателям во всем мире в зависимости от страны или региона продажи присваиваются коды зоны (см. рисунок ниже).

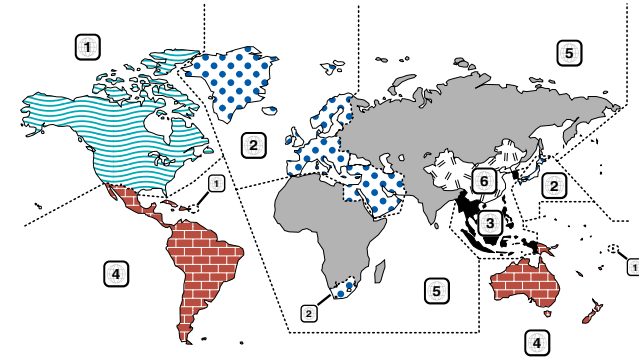

Символы на DVD-дисках

| Символ | Описание |
|--------|---|
| | Показывает код зоны (региона), в котором может быть воспроизведен диск. |
| | Количество языков, на которых записана звуковая дорожка. Цифра на символе показывает количество доступных языков звуковой дорожки. (Максимально доступно до 8 языков). |
| | Количество языков, на которых записаны субтитры. Цифра на символе показывает количество доступных языков отображения субтитров. (Максимально доступно до 32 языков). |
| | Количество углов просмотра (съемки), под которыми вы можете просматривать изображение. Цифра в символе показывает количество доступных углов съемки (максимум 9 углов). |
| | Форматы изображения, которые могут быть выбраны. «LB» означает Letter Box, PS - Pan/Scan. В примере, приведенном слева, изображение формата 16:9 может быть преобразовано в изображение формата Letter Box. |

Диски, которые не могут быть воспроизведены

Этот проигрыватель не может воспроизводить следующие диски:

- Диски DVD-ROM/DVD-RAM
- Диски CDV (может быть воспроизведена только аудиочасть)
- Диски Photo CD
- Диски HQ-VCD

- Диски CD-G/CD-EG/CD-EXTRA (может быть воспроизведена только аудиочасть)
 - Диски DVD-Audio
- Также Вы не можете воспроизводить диски DVD-R/RW и DVD+R/RW, если они не записаны в формате DVD-Video.

Ограничения, вызванные различиями между дисками

Некоторые DVD-диски и диски VCD могут быть воспроизведены только в некоторых режимах воспроизведения, определенных фирмой-производителем диска. Т.к. проигрыватель воспроизводит диски в соответствии с их содержанием, некоторые функции проигрывателя могут быть недоступны. Пожалуйста, прочтите инструкции, поставляемые в комплекте с диском. Если на экране монитора появится символ запрета, это означает, что функции диска ограничены.



Иллюстрации дисплея и панели, показанные в настоящей инструкции по эксплуатации, являются примерами, объясняющими функции элементов управления. Поэтому информация дисплея, представленная на этих иллюстрациях, может отличаться от информации, появляющейся на настоящем дисплее конкретного устройства, и некоторые иллюстрации на дисплее могут представлять что-либо невозможное во время фактической эксплуатации.

Описание символов, используемых в этой инструкции по эксплуатации

- Выделяет функцию, выполняемую с ресивера.
- Указывает на кнопку, которую Вы должны нажать.
- Выделяет функцию/действие, выполняемое с пульта ДУ.
- Значение каждого параметра, установленное по умолчанию.
- Отмечает дополнительную информацию или совет.

В зависимости от региона продажи время на каждом управляющем экране отображается в 12-часовом (с индикаторами AM/PM) или 24-часовом формате. Формат отображения времени не может быть изменен. В этой инструкции для примера используется 24-часовой формат отображения времени.

Информация о дисках

Как обращаться с компакт-дисками

- Не прикасайтесь к записанной стороне диска (стороне, противоположной стороне с надписями).

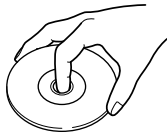

- Диски CD-R/RW, DVD-R/RW и DVD+R/RW являются легко повреждаемыми по сравнению с обычными музыкальными компакт-дисками. Используйте диски CD-R/RW, DVD-R/RW и DVD+R/RW после прочтения предупреждений, приведенных на упаковке диска.
- Не приклеивайте никаких наклеек ни на одну из сторон диска.

Перед использованием нового диска

Если на внешних краях и краях внутреннего отверстия диска присутствуют заусенцы (неровности), удалите заусенцы с помощью шариковой ручки или похожего предмета.

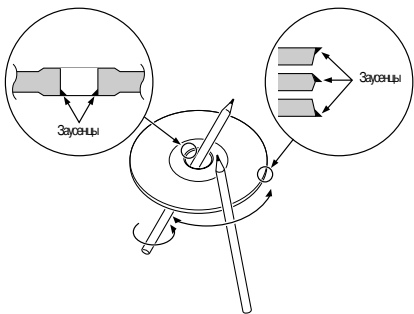

Принадлежности для дисков

Не используйте дополнительные принадлежности для дисков.

Чистка дисков

Проводите чистку дисков от центра к краям диска.

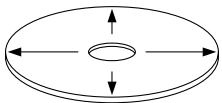

Извлечение дисков

При извлечении дисков из CD-ресивера аккуратно вытягивайте диск из слота в горизонтальном направлении.

Диски, которые не могут быть использованы

- Диски специальной формы (некруглые) не могут быть использованы.

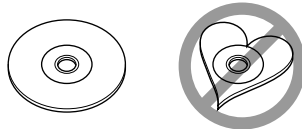

- Диски с цветной маркировкой на записанной поверхности или загрязнением не могут быть использованы.

- Этот проигрыватель позволяет воспроизводить только диски с метками «».

- Диски CD-R и CD-RW, которые не были предварительно финализированы, не могут быть воспроизведены. (Для получения более подробной информации о финализации, обратитесь к руководству по эксплуатации программы записи CD-R/CD-RW или записывающего устройства CD-R/CD-RW).

Хранение дисков

- Не храните диски в местах, открытых для воздействия прямых солнечных лучей, например, на автомобильном сиденье или на передней панели (приборной доске) или в других нагреваемых местах.

- Храните диски в их коробках.

При возникновении определенных неисправностей Вашего устройства на дисплее могут быть отображены следующие сообщения. Поступайте в соответствии с рекомендованными инструкциями.

Hot Error: Защитная цепь в аппарате активируется, если температура внутри аппарата превысит 60 градусов по Цельсию и прекратит работу аппарата. - Следует дать остыть проигрывателю. Для этого откройте окна или включите кондиционер воздуха. Когда температура понижена до 60 градусов по Цельсию (и ниже), воспроизведение диска будет возобновлено.

Hold Error: Защитная цепь в аппарате активируется, если температура внутри аппарата превысит 60 градусов по Цельсию и прекратит работу аппарата. - Следует дать остыть проигрывателю. Для этого откройте окна или включите кондиционер воздуха. Когда температура понижена до 60 градусов по Цельсию (и ниже), воспроизведение диска будет возобновлено.

Mecha Error: Что-то случилось с проигрывателем дисков. Извлеките диск и попробуйте установить его вновь. Если индикатор продолжает мигать или диск не может быть извлечен, обратитесь в ближайший центр сервисного обслуживания Kenwood.

Disc Error: Установлен диск, который не может быть воспроизведен.

Read Error: Диск установлен «вверх ногами». Устанавливайте диски стороной с надписями вверх. Диск немного загрязнен. Проведите чистку диска в соответствии с разделом «Чистка дисков» на странице 6.

Region code Error: DVD-диск предназначен для работы в другом регионе (другой зоне).

Parental level Error: Установлен более высокий уровень ограничения доступа.

Error 07-67: По какой-либо причине возник сбой в работе устройства. Нажмите кнопку сброса на устройстве. Если код «E-# #» не исчезнет, проконсультируйтесь со специалистами ближайшего сервисного центра.

Возможные неисправности

■ Проигрыватель дисков

Не может быть выбран режим управления проигрывателем дисков.

- К входу дискового чейнджера не подключен провод. - Проверьте подключение проводов к входу дискового чейнджера.

Вместо выбранного диска воспроизводится совсем другой диск.

- Выбранный компакт-диск сильно загрязнен. - Проведите чистку компакт-диска.
- Компакт-диск установлен «вверх ногами». - Устанавливайте компакт-диск стороной с надписями вверх.
- Диск установлен в слот, отличный от выбранного слота. - Извлеките дисковый магазин и проверьте номер выбранного диска.
- Диск сильно поцарапан. - Попробуйте использовать другой диск.

Пропуски звука.

- Что-то соприкасается с дисковым чейнджером. - Устраните причину.
- Компакт-диск поцарапан или загрязнен. - Если пропуски звука продолжают даже, когда автомобиль не движется, значит, что возникли проблемы с диском. Проведите чистку компакт-диска.

Дисплей показывает, что воспроизводится диск в дисковом чейнджере, но звук отсутствует.

- Сбой микропроцессора. - Нажмите кнопку сброса на ресивере (см. стр. 4).

Не воспроизводится выбранный трэк.

- Включен режим воспроизведения в случайном порядке. - Выключите режим воспроизведения в случайном порядке.

Самостоятельно включается режим повтора трэка, повтора диска, обзора трэков, обзора диска, воспроизведения в случайном порядке и воспроизведения магазина в случайном порядке.

- Не отключен соответствующий режим. - Настройки режимов сохраняются в памяти до тех пор, пока Вы не выключите ресивер или извлечете диск.

Невозможно извлечь диск.

- Причина заключается в том, что после выключения ключа зажигания прошло больше 10 минут. - Диск может быть извлечен только в течение 10 минут после выключения ключа зажигания. Если пройдет больше 10 минут, вновь включите ключ зажигания и нажмите кнопку извлечения диска.

■ Проигрыватель файлов MP3/WMA

Невозможно воспроизведение файлов MP3/WMA.

- Диск поцарапан или загрязнен. - Проведите чистку, обратившись к разделу о чистке дисков на странице 6.

Во время воспроизведения файлов MP3/WMA возникают пропуски звука.

- Диск поцарапан или загрязнен. - Проведите чистку, обратившись к разделу о чистке дисков на странице 6.
- Плохое качество записи. - Перепишите диск заново или используйте другой диск.

Неправильно отображается время воспроизведения файла MP3/WMA.

- В зависимости от условий записи могут возникать ситуации, когда время воспроизведения может отображаться неправильно.

Невозможно правильно отобразить ID3-тэг.

- Запись не была выполнена в соответствии с требованиями к ID3-тэгам версии 1.x. - Выполните запись в соответствии с требованиями к ID3-тэгам версии 1.x. Также дисплей может отображаться неправильно, если файл MP3 использует ID3-тэги версии 1.x и этот стандарт был изменен после создания программного обеспечения.

Замечания по воспроизведению файлов MP3/WMA

Этот проигрыватель позволяет воспроизводить файлы формата MP3 (MPEG 1, 2 Audio Layer)/WMA. Однако, обратите внимание на то, что количество доступных форматов и носителей файлов MP3/WMA ограничено. При записи файлов формата MP3/WMA уделяйте особое внимание следующим ограничениям.

Используемые носители

В качестве носителей файлов формата MP3/WMA в данном устройстве могут использоваться диски CD-ROM, CD-R и CD-RW. При использовании дисков CD-RW, пожалуйста, применяйте полное форматирование. Если Вы используете быстрое форматирование, такой диск не может быть воспроизведен.

Доступные форматы носителя

Для воспроизведения в данном устройстве могут быть использованы носители информации следующих форматов. Максимальное количество символов, используемых в имени файла, включая разделительную точку и три буквы расширения файла (*, *), указано в скобках.

- ISO 9660 уровень 1 (12 символов)
- ISO 9660 уровень 2 (31 символ)
- Joliet (64 символа)
- Romeo (128 символов)
- В формате длинного имени файла могут быть отображены до 170 символов (букв).

Для получения списка доступных символов обратитесь к инструкции по эксплуатации программного обеспечения записи дисков, а также к разделу «Ввод названий файлов и папок», приведенному ниже. Носители, воспроизводимые в данном проигрывателе, обладают следующими ограничениями:

- Максимальное количество уровней вложенных папок: 8
 - Максимальное количество файлов в одной папке: 255
 - Максимальное количество символов в названии папки: 64
 - Максимальное количество папок: 100
- Файлы MP3/WMA, записанные в форматах, отличных от описанных выше, не могут быть успешно воспроизведены и имена папок/файлов не могут быть правильно отображены.

Параметры, устанавливаемые на MP3/WMA-шифраторе и записываемые устройстве компакт-дисков (CD-рекордере)

При компрессии (сжатии) аудиоинформации в формате WMA с помощью WMA-шифратора (кодера) выполните установку следующих значений параметров:

- Битрейт: MP3: 8-320 кБит/секунду, WMA: 48-192 кБит/секунду
- Частота дискретизации: MP3: 32, 44.1, 48 кГц; WMA: 32 кГц, 44.1 кГц, 48 кГц

Если для записи файлов MP3/WMA Вы используете пишущее устройство компакт-дисков (CD-рекордер), для заполнения максимального дискового пространства отключайте дополнительную запись. Для записи на пустой диск с заполнением диска до максимума проверьте опцию Disc at Once.

Воспроизведение невозможно, если используется функция проигрывателя Windows Media Player 9 или выше.

Ввод дескриптора (тега) ID3 и описания содержимого

Отображаемый дескриптор ID3 является тегом ID3 версии 1.x. Информация о кодах символов приведена в списке кодов.

| | | | | | | | | | | | | | | | |
|---|---|----|----|---|---|---|---|---|---|----|---|---|---|---|---|
| 0 | 1 | 2 | 3 | 4 | 5 | 6 | 7 | 8 | 9 | A | B | C | D | E | F |
| 0 | | 0 | Ⓟ | P | | P | | | | ■ | " | A | Ⓜ | Ⓜ | Ⓜ |
| 1 | | 1 | 1 | A | Ⓞ | Ⓞ | Ⓞ | Ⓞ | | 1 | + | A | N | Ⓜ | Ⓜ |
| 2 | | + | 2 | B | R | D | Z | | | Ⓞ | " | A | Ⓞ | Ⓞ | Ⓞ |
| 3 | | # | 3 | C | S | C | S | | | E | " | A | Ⓞ | Ⓞ | Ⓞ |
| 4 | | \$ | 4 | D | T | G | T | | | Ⓞ | " | A | Ⓞ | Ⓞ | Ⓞ |
| 5 | | % | 5 | E | U | E | W | | | Y | " | A | Ⓞ | Ⓞ | Ⓞ |
| 6 | | & | 6 | F | V | T | Z | | | 1 | " | A | Ⓞ | Ⓞ | Ⓞ |
| 7 | | ' | 7 | G | W | G | W | | | \$ | " | A | Ⓞ | Ⓞ | Ⓞ |
| 8 | | (| 8 | H | X | H | X | | | Ⓜ | " | A | Ⓞ | Ⓞ | Ⓞ |
| 9 | |) | 9 | I | T | T | Z | | | Ⓞ | " | A | Ⓞ | Ⓞ | Ⓞ |
| A | | + | + | J | Z | Z | Z | | | + | " | A | Ⓞ | Ⓞ | Ⓞ |
| B | | + | + | K | I | K | I | | | - | " | A | Ⓞ | Ⓞ | Ⓞ |
| C | | - | - | L | V | I | I | | | Ⓜ | " | A | Ⓞ | Ⓞ | Ⓞ |
| D | | = | = | M | I | I | I | | | Ⓞ | " | A | Ⓞ | Ⓞ | Ⓞ |
| E | | -> | -> | N | A | A | A | | | Ⓞ | " | A | Ⓞ | Ⓞ | Ⓞ |
| F | | / | / | ? | Ⓞ | Ⓞ | Ⓞ | | | - | " | A | Ⓞ | Ⓞ | Ⓞ |

Ввод названий файлов и папок

При вводе названий (имен) файлов и папок используйте только буквенно-цифровые символы, описанные выше. Если для ввода Вы будете использовать любые другие символы, названия файлов и папок будут отображаться неправильно. В зависимости от используемого записывающего устройства компакт-дисков эти названия могут отображаться неправильно всегда.

Это устройство распознает и воспроизводит только файлы формата MP3/WMA, которые имеют расширение MP3/WMA (.MP3/.WMA).

Файлы с названиями, содержащими символы, которые не приведены в списке кодов, могут воспроизводиться неправильно.

Запись файлов на носитель (диск)

Если в слот проигрывателя установлен носитель, содержащий информацию в формате MP3/WMA, проигрыватель проверит все файлы, записанные на этот носитель. Если носитель содержит множество папок или файлов, отличных от формата MP3/WMA, для начала воспроизведения файлов формата MP3/WMA понадобится некоторое время.

Кроме этого, дополнительное время может потребоваться для перехода на следующий файл MP3/WMA или для поиска файла или альбома.

Установка файлов на носитель может происходить независимо от размера файла, что может стать причиной переключения носителя. Если носитель содержит файлы другого формата (не MP3/WMA), но имеет расширение MP3/WMA, проигрыватель сможет обработать и эти файлы. Если файлы другого формата (не MP3/WMA) записаны на носитель, эти файлы будут иметь расширение MP3/WMA. Если файлы записаны на носитель, но имеют расширение MP3/WMA, но не являются файлами формата MP3/WMA, они не будут воспроизведены.

Порядок воспроизведения файлов MP3/WMA

При выборе для воспроизведения, поиске папки (альбома), поиске файла или при выборе папки доступ к папкам и файлам осуществляется в том порядке, в котором файлы и папки были записаны на диск.

По этой причине порядок, в котором папки и файлы были записаны, не соответствует порядку, в котором они будут воспроизводиться. Вы можете установить порядок, в котором будут воспроизводиться файлы, записав их на носитель (например, CD-R) так, чтобы названия файлов начинались с номера в последовательности воспроизведения (от 01 до 99).

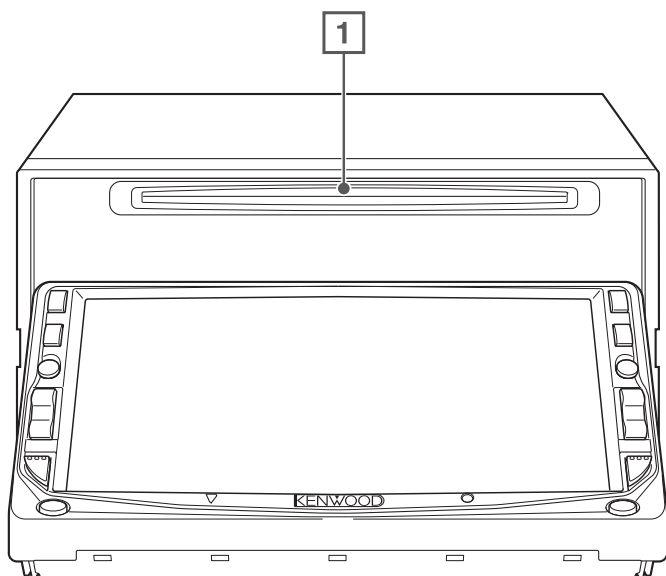
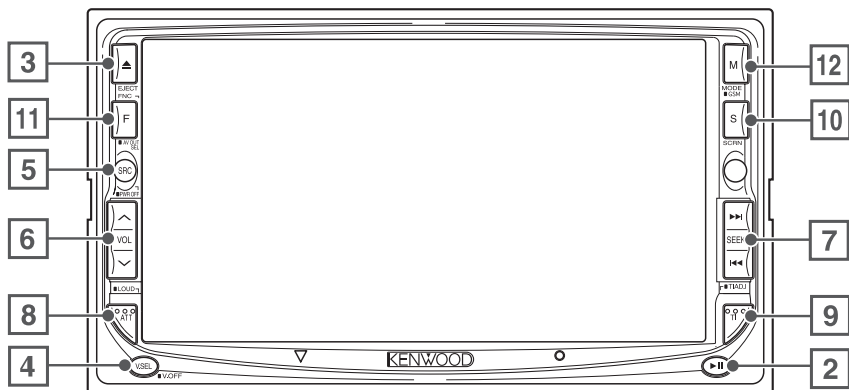

Неуверенный прием радиостанций.

- Не выдвинута антенна. - Полностью выдвиньте антенну автомобиля.
- Не подключен провод управления антенной. - Подключите провод управления антенной в соответствии с инструкцией по подключению.

При выключении ключа зажигания стирается содержимое памяти.

- Провод аккумулятора не подключен к соответствующему контакту. - Правильно подключите провода в соответствии с инструкцией по подключению.
- Неправильно подключены провода системы зажигания и аккумулятора. - Правильно подключите провода в соответствии с инструкцией по подключению.

Не работает функция отключения звука при поступлении телефонного звонка.

- Неправильно подключен провод отключения звука. - Правильно подключите провода в соответствии с инструкцией по подключению.

Функция отключения звука при поступлении телефонного звонка работает даже, когда не подключен провод отключения звука.

- Провод отключения звука соприкасается с металлической частью автомобиля. - Отделите провод отключения звука от металлической части автомобиля.

Пропуски изображения/звука при воспроизведении дисков DVD/VCD/CD.

- Диск поцарапан или загрязнен. - Проведите чистку, обратившись к разделу о чистке дисков на странице 6.

Не воспроизводится нужный трэк.

- Выбран режим воспроизведения в случайном порядке. - Отключите режим воспроизведения в случайном порядке.

VCD не могут быть воспроизведены по меню.

- Воспроизводимый VCD не совместим с функцией PBC. - Функция воспроизведения по меню доступна только для дисков VCD, поддерживающих функцию PBC.

Не отображаются субтитры.

- Воспроизводимый DVD-диск не содержит записанных субтитров. - Во время воспроизведения таких дисков субтитры не могут быть отображены.

Невозможно выбрать звуковую дорожку (или субтитры) на другом языке.

- Воспроизводимый диск не содержит субтитров или звуковых дорожек на других языках. - Если воспроизводимый диск не содержит субтитров или звуковых дорожек на других языках, Вы не сможете выбрать звуковую дорожку (или субтитры) на другом языке.

Невозможно изменение угла съемки (просмотра).

- Воспроизводимый диск не содержит сцен, снятых с разных углов съемки. - Если DVD-диск не содержит сцен, снятых с разных углов съемки, изменение угла съемки (просмотра) невозможно.
- Вы пытаетесь изменить угол съемки на той части DVD-диска, которая записана только с одного угла съемки. - Только несколько сцен, снятых с разных углов съемки, могут быть записаны на диск.

Воспроизведение не включается даже после выбора композиции.

- Для диска установлен уровень ограничения доступа (RATING). - Проверьте установку уровня ограничения доступа.

Не воспроизводится звуковая дорожка или субтитры, выбранные в базовых настройках.

- Воспроизводимый DVD-диск не содержит звуковой дорожки или субтитров на выбранном Вами языке. - Используйте DVD-диск, содержащий звуковую дорожку или субтитры на нужном Вам языке.

Возможные неисправности

Иногда Вам может показаться, что устройство работает неправильно. Но это может быть связано с неправильным выполнением какой-либо операции. Перед тем, как обратиться в сервисный центр, проверьте следующие проблемы.

■ Общие неисправности

Не включается питание устройства.

- Перегорел предохранитель. - После проверки коротких замыканий проводов замените предохранитель на новый предохранитель с аналогичными характеристиками.

Несмотря на то, что Вы нажимаете кнопку SRC, нужный источник НЕ может быть выбран.

- Для прослушивания источника требуется дополнительное устройство. - Неподключенное устройство не может быть выбрано. Обратитесь к инструкции по подключению и правильно подключите устройство.
- Несмотря на то, что было подключено внешнее устройство, кнопка сброса Reset до сих пор не нажата. - Нажмите кнопку сброса Reset.
- Переключатель O-N на внешнем источнике установлен в положение O. - Установите переключатель O-N в положение N.
- Используется дисковый чейнджер, который не поддерживается устройством. - Используйте дисковый чейнджер, который поддерживается ресивером (см. стр.4).

Ресивер не реагирует на нажатие кнопок.

- Произошел сбой в работе микропроцессора. - Нажмите кнопку сброса на ресивере.

Не отображается телевизионное/видеоизображение.

- Ресивер не подключен к переключателю ручного тормоза. - Правильно выполните подключения в соответствии с инструкцией по подключению.
- Автомобиль не поставлен на ручной тормоз. - В целях безопасности во время движения автомобиля изображение не может быть отображено. Включение ручного тормоза приводит к включению изображения.

Экран темный.

- Устройство находится в условиях пониженной температуры. - Если температура монитора сильно упадет, при первом включении экран может потемнеть, что связано с характеристиками жидкокристаллической панели. Дождитесь повышения температуры монитора. Будет восстановлена нормальная яркость.

При включении фар автомобиля экран не темнеет.

- Установлен режим автоматического диммера. - Если установлен автоматический диммер, он не связан с выключателем фар.
- Провод подсветки не подключен (если установлен режим ручного диммера). - Правильно выполните подключения в соответствии с инструкцией по подключению.

Плохой и/или зашумленный прием радиостанций диапазона AM/FM.

- Телевизионная антенна и радиоантенна располагаются слишком близко друг к другу. - Увеличьте расстояние между антеннами или выключите ресивер.

Не работает пульт дистанционного управления.

- Неправильно установлен переключатель режима работы пульта ДУ. - Установите переключатель в положение, соответствующее нужному источнику.

Звук отсутствует или прослушивается на малом уровне.

- Включен аттенюатор. - Выключите аттенюатор.
- Неправильно установлены параметры фейдера и баланса. - Переустановите параметры фейдера и баланса.
- Входные/выходные кабели или жгут проводов подключены неправильно. - Правильно подключите провода. См. инструкцию по подключению.

Плохое качество звучания или искажения звука.

- Один из кабелей подключения акустических систем прижат шурупом. - Проверьте подключение акустических систем.

[1] Воспроизведение диска Слот для установки диска

Сразу после установки диска начнется его воспроизведение.

[2] Воспроизведение/пауза Кнопка [>]I|]

Используется для включения и временной остановки (паузы) воспроизведения.

[3] Извлечение диска Кнопка [EJECT]

Нажатием на эту кнопку Вы можете извлечь диск.

[4] Переключение видеоисточников Кнопка [V.SEL]

Каждое нажатие на кнопку приводит к выбору видеоисточников в следующем порядке.

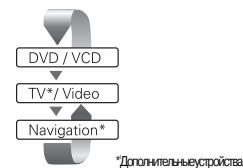

*Дополнительные устройства

Нажатие на кнопку дольше 1 секунды приводит к отключению видеоизображения. Повторное нажатие позволяет вернуться к исходному изображению.

[5] Переключение источников звука/включение питания Кнопка [SRC]

Каждое нажатие на кнопку приводит к выбору источников звука в следующем порядке.

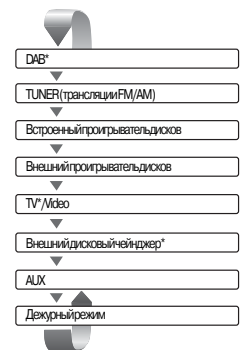

*Дополнительные устройства

Удерживая в нажатом состоянии кнопку [SRC] дольше 1 секунды, Вы можете выключить устройство. Повторное нажатие приводит к включению устройства.

[6] Регулировка громкости Кнопки [VOL]

[7] Выбор трэков/станций Кнопки [SEEK]

Используется для выбора музыки или раздела, трэка или частоты настройки.

[8] Аттенюатор/тонкомпенсация Кнопка [ATT]/[LOUD]

Используется для уменьшения громкости звучания. Повторное нажатие приводит к восстановлению исходной громкости прослушивания. Нажав и удерживая в нажатом состоянии эту кнопку больше 1 секунды, Вы можете включить или выключить функцию тонкомпенсации. Если включена функция тонкомпенсации, во время прослушивания на пониженной громкости выполняется усиление низких и высоких частот.

[9] Дорожная информация Кнопка [TI]

Используется для включения/выключения дорожной информации (см. стр.24).

[10] Настройка экрана Кнопка [SCRN]

Используется для отображения меню управления экраном или меню наклона экрана (см. стр.46).

[11] Выбор функций Кнопка [FNC]

Каждое нажатие на кнопку приводит к переключению видеоисточников в следующем порядке.

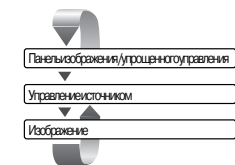

[12] Переключение экранного режима/GSM Кнопка [MODE]/[GSM]

При помощи этой кнопки выполняется переключение экранного режима (см. стр.12). Если Вы будете удерживать кнопку в нажатом состоянии дольше 1 секунды, появится экран управления телефоном GSM.

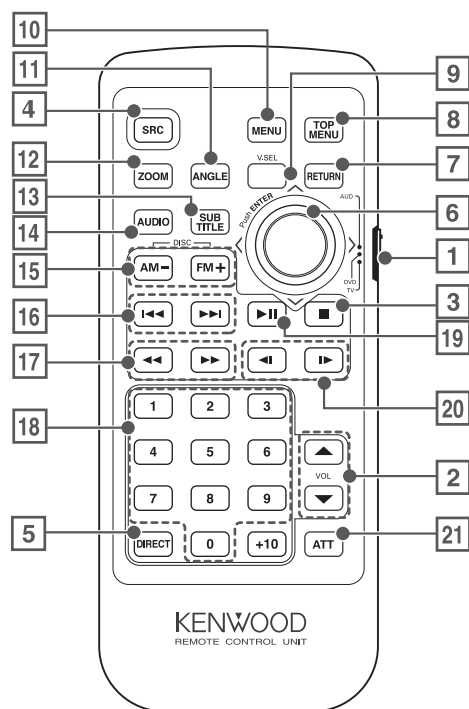

[1] Селектор режима работы пульта дистанционного управления

Используется для выбора следующих режимов работы пульта ДУ.

TV: Телевизор

DVD: Встроенный проигрыватель DVD/VCD/CD/MP3/WMA

AUD: Тюнер или подключенный внешний дисковый чейнджер/проигрыватель дисков

[2] Кнопки регулировки громкости

Используются для регулировки громкости.

[3] [DISC]

Используется для остановки воспроизведения встроенного проигрывателя дисков.

[4] Каждое нажатие приводит к переключению источника звучания.

[5] Используется для выбора режима прямого поиска (см. стр. 19/24/33).

В зависимости от Ваших настроек использование некоторых функций ограничивается.

- Не может быть установлен DTA тыловых акустических систем.
- Не может быть установлен уровень звучания (Channel Level) тыловых акустических систем.

Параметр «Multi Channel» установлен в положение «2/0» или «3/0» (без тыловых АС) (стр.51).

- Не могут быть настроены сигналы.
- Не может быть настроен эквалайзер Equalizer.
- Не может быть установлена позиция прослушивания.
- Не может быть выбран тип автомобиля.
- Не могут быть установлены настройки акустических систем.
- Не может быть установлен частота среза кроссовера.
- Не может быть установлен уровень звучания (Channel Level) канала.

Включен режим управления зоной (стр.82).

- Не может быть установлен DTA центральной акустической системы.
- Не может быть установлен уровень звучания (Channel Level) центральной акустической системы.

Параметр «Multi Channel» установлен в положение «2/0» или «2/2» (без центральной АС) (стр.51).

- Не может быть установлен DTA сабвуфера.
- Не может быть установлен уровень звучания (Channel Level) сабвуфера.

Параметр Subwoofer установлен в положение Off (Выкл.) (стр.51).

DVD: Многоцелевой цифровой диск

Тип диска, который содержит записи аудио/видеоинформации высокого качества, например, фильмы, а также обеспечивает большой объем записи и возможность цифровой обработки сигнала.

VIDEO CD (VCD)

Тип компакт-диска, который содержит запись движущегося изображения. Информация изображения сжимается (сжимается) приблизительно до 1/120, а звуковая информация до 1/6 и при размере диска, соответствующем размеру обычного 12-сантиметрового музыкального компакт-диска, обеспечивается время записи 74 минуты.

Некоторые видеокомпакт-диски (VCD) не поддерживают функцию контроля воспроизведения P. B. C. и предназначены только для обычного воспроизведения, однако, существуют диски, совместимые с функцией P. B. C. и поддерживающие использование различных специальных функций контроля воспроизведения. Прогрессивный контроль данного аппарата позволяет воспроизводить видеокомпакт-диски обоих типов.

MPEG: Moving Picture Expert Group (DVD, VCD)

Это международный стандарт для сжатия и декомпрессии цифровой видео- и аудиоинформации.

Dolby Digital

Система Dolby Digital представляет собой технологию цифрового сжатия звука, разработанную лабораториями Dolby. Эта система совместима с 6-канальным (5.1) объемным звуком, а также обычным (2-канальным) звуком, и позволяет эффективно распределять большое количество аудиоинформации по диску.

DTS

Название системы цифрового объемного звучания, разработанной фирмой Digital Theater Systems, Inc.

Верхнее меню/меню (DVD)

Некоторые DVD-диски могут отображать на экране более одной композиции. Этот экран называется меню композиций. Меню DVD-диска представляет собой дисплей параметров (экран меню) для настройки. Меню DVD-диска может быть отображено в любой момент воспроизведения для настройки параметров в соответствии с используемым диском, включая переключение системы звучания между Dolby Digital и PCM, а также переключение языка отображения субтитров и языка звуковой дорожки.

Номер композиции (DVD)

Композиция является самой большой единицей измерения видео- и аудиоинформации, записанной на DVD-диск. Обычно композиция соответствует одному фильму или альбому (если диск музыкальный). Номера, присваиваемые отдельным композициям, называются номерами композиций.

Номер раздела (DVD)

Раздел представляет собой уменьшенную единицу измерения видео- и аудиоинформации, записанной на DVD-диск. Композиция состоит из нескольких разделов. Номера, присваиваемые отдельным композициям, называются номерами разделов.

Субтитры (DVD)

Некоторые DVD-диски содержат записи субтитров на нескольких языках. Прогрессивный контроль данного устройства позволяет Вам во время воспроизведения выбрать нужный язык отображения субтитров. Если для субтитров Вы выберете автоматический режим (Automatic), субтитры будут отображаться только, когда будет использоваться язык голосовой дорожки, отличный от первоначально выбранного языка.

Номер дорожки (CD, VCD)

Дорожка также представляет собой единицу измерения записанной на диск видео- и аудиоинформации. Номера, присваиваемые отдельным дорожкам (их также можно называть песнями), называются номерами дорожек.

На большинстве музыкальных дисков дорожка соответствует определенной песне. Однако, на видеокомпакт-дисках части записанной информации не всегда будут соответствовать дорожкам. Т.к. выполнение специальных функций воспроизведения базируется на информации о номере дорожки, на некоторых видеокомпакт-дисках использование таких функций может быть невозможным.

P. B. C.: Функция контроля воспроизведения (VCD)

Если видеокомпакт-диск (VIDEO CD) совместим с функцией контроля воспроизведения (P. B. C.), нужные сцены и различная другая информация могут быть воспроизведены интерактивным способом с помощью иерархической структуры экранов меню, отображаемых на экране телевизора.

[6] Джойстик [DVD]

Используется для выбора объектов в меню DVD-диска.

[7] [DVD] [VCD]

Когда используется меню диска DVD/VCD, эта кнопка позволяет вернуться к предыдущему экрану.

[8] [DVD]

Используется для отображения главного меню DVD-диска.

[9] Переключение видеоисточников

Кнопка [V.SEL] (когда переключатель [1] установлен в положение TV).

Каждое нажатие на кнопку приводит к переключению видеоисточников в следующем порядке.

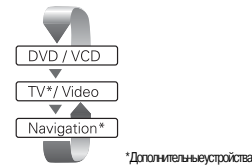

[10] [DVD]

Используется для отображения дискового меню DVD-диска.

[11] [DVD]

Каждое нажатие на кнопку приводит к изменению угла съемки (просмотра).

[12] [DVD] [VCD]

Каждое нажатие на кнопку приводит к изменению степени увеличения изображения.

[13] [DVD]

Используется для переключения языка отображения субтитров.

[14] [DVD]

Используется для переключения языка звуковой дорожки.

[15] [DISC]

Используются для выбора папки или диска.

[TV]

FM: Переключение между источниками TV1, TV2 или VIDEO.

[TUNER]

FM: Переключение между диапазонами настройки FM1, FM2 и FM3.

AM: Переключение в диапазон настройки AM.

[16] [DISC]

Используются для выбора раздела, трэка или песни.

[TV]

Выбор канала.

[TUNER]

Для выбора (настройки) радиостанции.

[17] [DVD]

<<: Ускоренное прослушивание назад. Каждое нажатие приводит к изменению скорости прослушивания.

>>: Ускоренное прослушивание вперед. Каждое нажатие приводит к изменению скорости прослушивания.

[18] [TV] [TUNER]

1-0: Кнопки вызова станций фиксированной настройки из памяти.

[19] [DISC]

Кнопка включения воспроизведения или режима паузы воспроизведения.

[TUNER]

Используется для выбора режима настройки (см.стр. 22/40).

[20] [DVD]

<I: Замедленное воспроизведение назад.

I>: Замедленное воспроизведение вперед.

[21] Attenuator

Кнопка [ATT]

Используется для уменьшения громкости звучания. Повторное нажатие приводит к восстановлению исходной громкости прослушивания.

[DVD]
[VCD]
[DISC]
[TV]
[TUNER]

: Операция, выполняемая во время воспроизведения DVD-диска.
: Операция, выполняемая во время воспроизведения VCD-диска.
: Операция, выполняемая во время воспроизведения DVD, VCD, CD, MP3/WMA или MD.
: Операция, выполняемая во время использования телевизора.
: Операция, выполняемая во время использования тюнера диапазонов FM/AM.

Переключение экранного режима

Каждое нажатие на кнопку [MODE] приводит к изменению экранного режима монитора в следующем порядке.

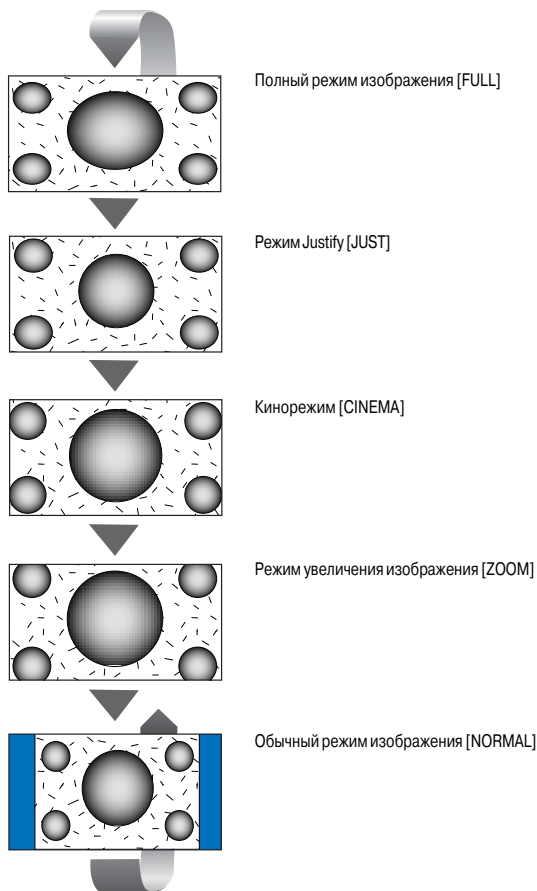
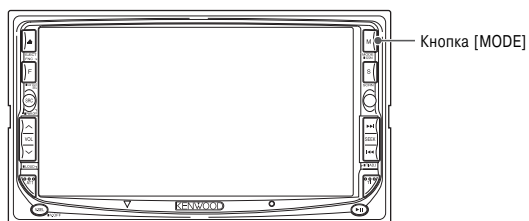

- Если выбран экран меню, упрощенного управления или навигации, эти экраны будут автоматически отображаться в полном режиме. Экранный режим этих меню не может быть изменен.
- Экранный режим может быть установлен для каждого источника DVD/VCD, TV и видеоизображения.

4 Отправьте сообщение.



Вернитесь к экрану управления GSM-телефоном.

Дополнительные символы отображаются только, если подключен сотовый телефон, поддерживающий GSM-алфавит.
Каждый из дополнительных символов (^ , { , } , \ , [,] , « ») занимает две ячейки памяти.

Чтение SMS-сообщений

Вы можете отображать сообщения, принятые по системе SMS.

1 Отобразите экран списка сообщений.



Экран списка сообщений

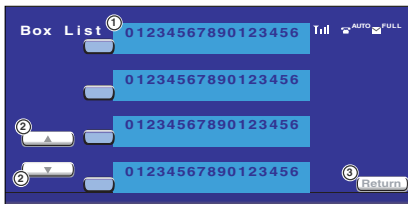

- (1) Отображение сообщений.
- (2) Прокручивание списка сообщений.
- (3) Возврат к экрану управления GSM-телефоном.

2 Выберите сообщение, которое Вы хотите отобразить.



Сообщение будет отображено на экране сообщения.

Экран сообщения

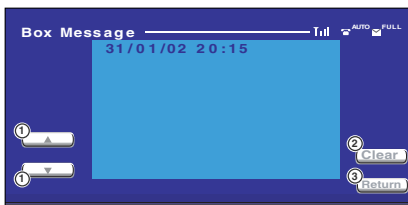

- (1) Прокручивание содержимого сообщения.
- (2) Если Вы прикоснетесь к этой кнопке на 3 секунды, сообщение будет стерто.
- (3) Возврат к экрану списка сообщений.

Создание SMS-сообщения

Вы можете создать сообщение, которое может быть отправлено по системе SMS.

1 Введите номер телефона, на который Вы хотите отправить SMS-сообщение.

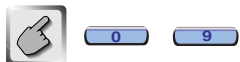

2 Отобразите экран ввода SMS-сообщения.



Экран ввода SMS-сообщения



- (1) Перемещение курсора.
- (2) Переключение типа символов. Каждое нажатие приводит к переключению между цифрами, прописными и заглавными буквами алфавита.
- (3) Ввод пробела.
- (4) Прокручивание дисплея клавиатуры.
- (5) Подтверждение ввода символов.
- (6) Стирание символа. Если Вы нажмете кнопку на 2 секунды, будут стерты все введенные символы.
- (7) Отправка созданного сообщения.
- (8) Возврат к экрану управления GSM-телефоном.

3 Создайте сообщение.



Управление во время воспроизведения DVD Video или Video CD

Во время воспроизведения дисков DVD Video (DVD) или Video CD (VCD) отображаются различные экраны управления.

Отображение экрана воспроизведения DVD/VCD

Во время отображения изображения с дисков DVD/VCD Вы можете использовать следующие функции.



Экран воспроизведения диска DVD

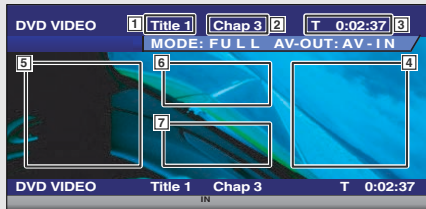

Экран воспроизведения диска VCD

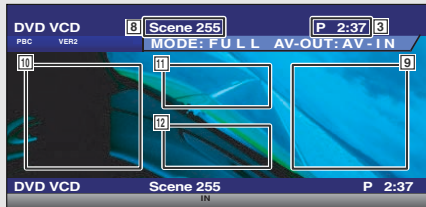

- [1] Индикатор номера композиции
- [2] Индикатор номера раздела
- [3] Индикатор времени воспроизведения
- [4] Область поиска следующего раздела. Используется для выбора следующего раздела.
- [5] Область поиска предыдущего раздела. Используется для выбора предыдущего раздела.
- [6] Область кнопок управления дисковым меню DVD-диска. Отображает кнопки управления дисковым меню DVD-диска (см.страницу 18).
- [7] Область кнопок информационного дисплея

- [8] Индикатор номера сцены/трека
- [9] Область выбора следующей сцены/трека. Используется для выбора следующей сцены (если включена функция PBC) или трека (если функция PBC выключена).
- [10] Область выбора предыдущей сцены/трека. Используется для выбора предыдущей сцены (если включена функция PBC) или трека (если функция PBC выключена).
- [11] Область кнопок управления увеличением изображения. Отображает кнопки управления увеличением изображения.
- [12] Область кнопок информационного дисплея

- Информация о воспроизведении дисков DVD/VCD, выборе изображений на дисках DVD/VCD и прочих функциях приведена в разделе <DDX7025 Основные функции> на стр.8.
- Информационный дисплей отключается автоматически приблизительно через 5 секунд. Информация также может быть отображена автоматически в случае ее обновления (см.стр.65).

Быстрый набор

Вы можете зарегистрировать (сохранить в памяти) до 3 номеров телефонов для быстрого набора.

Чтобы зарегистрировать номер телефона:

1 Отобразите номер телефона, который Вы хотите зарегистрировать в качестве номера быстрого набора.

См.разделы <Поиск по телефонной книжке> и <При наборе номера>.

2 Зарегистрируйте номер телефона.



Продолжайте прикасаться к экранной кнопке в течение 3 секунд.

Чтобы вызвать номер телефона из памяти:



Для быстрого набора могут быть зарегистрированы только номера телефонов. Во время набора номера имя абонента не отображается.

Настройка устройства громкой связи

Вы можете настроить устройство громкой связи следующим образом.

Отобразите экран настройки устройства громкой связи.



Экран настройки устройства громкой связи



- (1) Установка времени автоматического ответа после прекращения звонка.
- (2) Регулировка чувствительности микрофона.
- (3) Установка канала звучания сигнала вызова. «Left»: Сигнал вызова будет звучать во фронтальной левой акустической системе. «Right»: Сигнал вызова будет звучать во фронтальной правой акустической системе.
- (4) Синхронизация телефона GSM с телефонной книжкой дополнительного устройства KCA-HF521.
- (5) Синхронизация телефона GSM с SMS дополнительного устройства KCA-HF521.
- (6) Возврат к экрану управления GSM-телефоном.

Звук телефона (Phone Voice) в обоих каналах (Right и Left) может быть включен одновременно. Однако, оба канала не могут быть отключены одновременно.

Редактирование телефонной книжки

Вы можете отредактировать информацию, зарегистрированную в телефонной книжке.

1 Выберите объект, который Вы хотите отредактировать.



См. раздел <Поиск по телефонной книжке> и выберите в списке телефонной книжке объект, который Вы хотите отредактировать.



2 Начните редактирование.



Появится экран редактирования номера телефона.

Экран редактирования номера телефона («TEL Number Edit»)

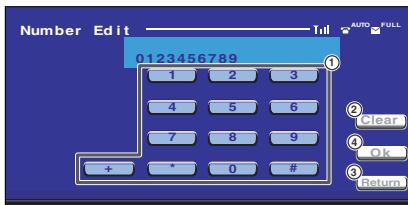

- (1) Ввод номера телефона.
- (2) Стирание введенного номера телефона. Если Вы прикоснетесь к кнопке на 2 секунды, все введенные цифры будут стерты.
- (3) Возврат к экрану списка телефонной книжки.
- (4) Подтверждение ввода номера телефона.

3 Введите номер телефона.



4 Зарегистрируйте номер телефона в памяти.



Номер телефона зарегистрирован. Появится экран редактирования имени («Name Edit»).

Экран редактирования имени («Name Edit»)



- (1) Ввод пробела.
- (2) Каждое нажатие приводит к переключению между цифрами, прописными и заглавными буквами алфавита.
- (3) Пролитывание дисплея клавиатуры.
- (4) Ввод символа.
- (5) Стирание символа. Если Вы нажмете кнопку на 2 секунды, будут стерты все введенные символы.
- (6) Подтверждение ввода символов.
- (7) Возврат к экрану редактирования номера телефона («TEL Number Edit»).

Дополнительные символы отображаются только, если подключен сотовый телефон, поддерживающий GSM-алфавит. Каждый из дополнительных символов (', {, }, \, [,], «) занимает две ячейки памяти.

5 Введите новое имя.



6 Зарегистрируйте номер телефона.



Редактирование будет закончено и информация в телефонной книжке будет обновлена.

Отображение панели упрощенного управления

Панель управления отображается в плавающей позиции экрана DVD/VCD.



Экран панели упрощенного управления

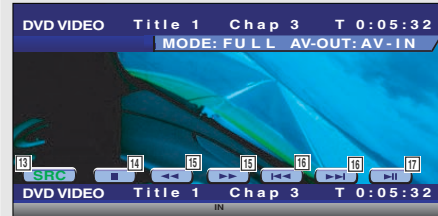

- [13] Переключение источников сигнала.
- [14] Остановка воспроизведения.
- [15] Ускоренное прослушивание (просмотр) назад/вперед.
- [16] Выбор раздела (DVD)
Используются для выбора раздела.
- Выбор сцены/трека (VCD)
Используются для выбора сцены (если включена функция PBC) или трека (если функция PBC выключена).
- [17] Включение или пауза воспроизведения.

Если Вы прикоснетесь к центральной части области изображения, панель упрощенного управления будет отключена.

Отображение экрана управления DVD/VCD

Воспроизведение дисков DVD/VCD с использованием различных функций.



Экран управления DVD/VCD



- [18] Извлечение диска из дисковода встроенного проигрывателя.
- [19] Вызов меню звуковых эффектов (стр. 76).
- [20] Вызов меню настройки параметров Setup Menu (стр. 47).
- [21] Позволяет отобразить экран выбора источника.
- [22] Ускоренное прослушивание (просмотр) вперед/назад.
- [23] Остановка воспроизведения.
Если Вы нажмете эту кнопку дважды, при следующем включении воспроизведение будет выполнено с начала.
- [24] Выбор раздела, сцены или трэка
Когда DVD-проигрыватель находится в режиме паузы, прикоснитесь к этой кнопке, чтобы начать покадровое воспроизведение.
- [25] Воспроизведение или пауза воспроизведения
- [26] Замедленное воспроизведение вперед или назад (только во время воспроизведения DVD-диска)
- [27] Используется для включения/выключения функции PBC для дисков VCD (только, если используется диск VCD Ver. 2.0 или SVCD)
- [28] Используется для переключения режима повторного воспроизведения в следующем порядке:
DVD: Повтор композиции, повтор раздела, повторное воспроизведение выключено.
VCD: Повтор трэка, повторное воспроизведение выключено (только, если выключена функция PBC).
- [29] Прокликивание (скроллинг) текста
- [30] Используется для переключения дисплея времени воспроизведения в следующем порядке:
DVD: Композиция, раздел, оставшиеся композиции
VCD: Трэк, диск, оставшиеся диски (только, когда выключена функция PBC)
- [31] Индикатор номера композиции (DVD)
- [32] Индикатор номера раздела/сцены/трэка
- [33] Дисплей времени воспроизведения
- [34] Появляется после установки диска.
- [35] Функциональный индикатор (индикатор функции)

Добавление номера в телефонную книжку

Вы можете добавлять телефоны в телефонную книжку.

1 Наберите номер телефона, который Вы хотите зарегистрировать в телефонной книжке.



2 Начните регистрацию номера телефона.



Экран выбора устройства

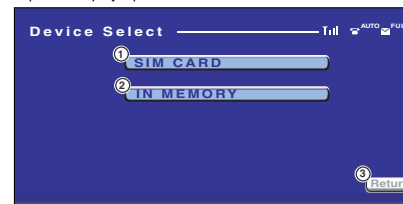

- (1) Регистрация (сохранение) номера телефона в памяти SIM-карты.
- (2) Регистрация номера телефона непосредственно в системе GSM.
- (3) Возврат к экрану управления GSM-телефоном.

3 Выберите устройство, в памяти которого будет сохранен введенный Вами номер.



Когда Вы выберете устройство, появится экран редактирования имени Name Edit.

Экран редактирования имени



- (1) Перемещение курсора.
- (2) Переключение типа символов.
Каждое нажатие приводит к переключению между цифрами, прописными и заглавными буквами алфавита.
- (3) Прокликивание дисплея клавиатуры.
- (4) Ввод символа.
- (5) Стирание символа.
Если Вы нажмете кнопку на 2 секунды, будут стерты все введенные символы.
- (6) Подтверждение ввода символов.
- (7) Возврат к экрану выбора устройства.

Дополнительные символы отображаются только, если подключен сотовый телефон, поддерживающий GSM-алфавит.
Каждый из дополнительных символов (°, {, }, \, [,], *) занимает две ячейки памяти.

4 Введите имя.



5 Зарегистрируйте введенное имя.



Имя будет зарегистрировано в телефонной книжке.

Поиск по телефонной книжке

Вы можете набрать номер телефона нужного Вам человека, используя ее/его номер, который сохранен в телефонной книжке.

1 Отобразите экран поиска по телефонной книжке.



Появится меню ввода символов.

Экран ввода символов.



- (1) Переключение типа символов.
- (2) Скроллинг (пролистывание) символического дисплея.
- (3) Отображение телефонной книжки с имен, начинающихся с введенного Вами символа.
- (4) Возврат к экрану управления GSM-телефоном.

2 Выберите первый символ (букву) имени человека, номер которого Вы хотите набрать.



Появится список записей телефонной книжки.

Экран списка записей телефонной книжки

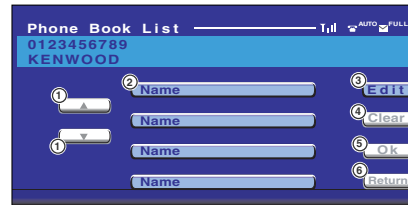

- (1) Пролистывание списка.
- (2) Ввод нужного имени (вызываемой стороны).
- (3) Отображение экрана редактирования информации (см.раздел <Редактирование записной книжки>, стр.90).
- (4) Если Вы прикоснетесь к этой кнопке на 2 секунды, выбранное имя будет стерто.
- (5) Подтверждение выбора информации и возврат к экрану управления GSM-телефоном.
- (6) Возврат к экрану управления GSM-телефоном.

3 Выберите имя человека, которому Вы хотите позвонить.



4 Подтвердите выбор абонента для связи.



Появится экран управления GSM-телефоном. Будет отображена информация о выбранном абоненте.

5 Выполните звонок.



Когда вызываемая сторона ответит, Вы можете начать разговор.

6 Закончите телефонный разговор.



Вновь появится предыдущий экран.

Дисковое меню DVD-диска

Через дисковое меню Вы можете выбрать различные опции.

1 Отображение экрана управления дисковым меню



6 Область кнопок управления дисковым меню (стр. 14)



- (1) Вызов меню управления.
- (2) Переключение угла просмотра (только во время воспроизведения по программе).
- (3) Переключение языка отображения субтитров (только во время воспроизведения по программе).
- (4) Переключение звуковой дорожки (только во время воспроизведения по программе).
- (5) Отображение экрана управления увеличением изображения (ZOOM).
- (6) Отключение меню управления дисковым меню.

2 Выбор опций дискового меню

Дисковое меню



- (1) Вызов меню (только во время воспроизведения DVD-диска).
- (2) Возврат на экран управления дисковым меню.
- (3) Выбор опций меню.
- (4) Подтверждение выбранной опции.
- (5) Возврат к предыдущему экрану меню.
- (6) Отображение главного меню.
- (7) Отключение экрана управления.

Управление увеличением изображения

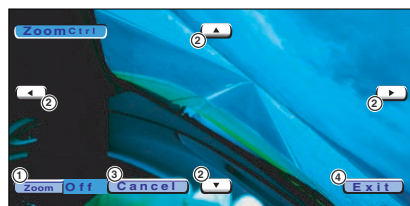

- (1) Каждое прикосновение приводит к изменению степени увеличения (2-х, 3-х, 4-кратное или отключение увеличения).
- (2) Скроллинг (пролистывание) экрана в направлении стрелки, к которой Вы прикоснетесь.
- (3) Возврат к экрану управления дисковым меню.
- (4) Отключение экрана управления.

При поступлении звонка

Если поступит входящий звонок, Вы можете использовать режим громкой связи.

1 Ответьте на телефонный звонок.



Когда зазвонит телефон, автоматически появится экран управления GSM-телефоном.

2 Закончите телефонный разговор.



Будет отображен предыдущий экран.

При наборе номера

Выполните звонок, набрав номер телефона.

1 Введите номер телефона.



2 Выполните звонок.



Когда вызываемая сторона ответит, Вы можете начать разговор.

3 Закончите телефонный разговор.



Будет отображен предыдущий экран.

Управление телефоном стандарта GSM

Если к системе подключен GSM-телефон, Вы можете отобразить следующие экраны управления.

Отображение экрана управления



Или звонок телефона.

Экран управления GSM-телефоном

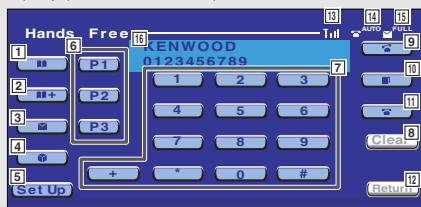

- [1] Отображение экрана поиска в телефонной книжке. (См.раздел <Поиск по телефонной книжке> на стр.88).
- [2] Добавление номера в телефонную книжку. (См.раздел <Добавление номера в телефонную книжку> на стр.89).
- [3] Отображение экрана создания почтового сообщения. (См.раздел <Создание SMS-сообщений>, стр.92).
- [4] Отображение списка SMS-сообщений. (См.раздел <Чтение SMS-сообщений>, стр.92).
- [5] Отображение экрана настройки системы громкой связи. (См.раздел <Настройка устройства громкой связи>, стр.91).
- [6] Ввод трех номеров телефонов для быстрого набора. (См.раздел <Быстрый набор номера>, стр.91).
- [7] Ввод номера телефона. (См.раздел <При наборе номера>, стр.87).
- [8] Стирание введенного номера телефона. Если Вы нажмете эту кнопку на 2 секунды и более, будут стерты все введенные цифры.
- [9] Включение разговора по громкой связи.
- [10] Отображение ранее вызванного номера телефона.
- [11] Окончание разговора по громкой связи.
- [12] Возврат к предыдущему экрану.
- [13] Индикатор интенсивности радиосигнала.
- [14] Отображает текущий режим автоответа.
Режим автоответа включен: AUTO
Режим автоответа выключен:
- [15] Показывает возможность регистрации SMS-сообщения.
- [16] Отображает номера набранных или принятых телефонов. Если Вы зарегистрировали номер телефона в телефонной книжке, на дисплее отобразится имя обладателя этого номера.

Для получения более подробной информации о звонках с использованием устройства громкой связи обратитесь к инструкции по эксплуатации устройства громкой связи KCA-HF521 (дополнительное устройство).

Управление увеличением изображения VCD

Вы можете отобразить увеличенное изображение с VCD.

1 Отобразите экран управления увеличением изображения



11 Область кнопок управления увеличением изображения (стр. 14)

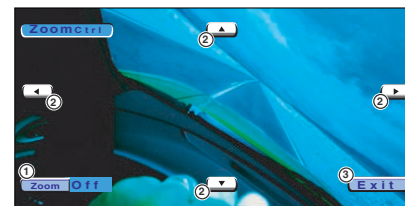

- (1) Каждое прикосновение приводит к изменению степени увеличения (2-х, 3-х, 4-кратное или отключение увеличения).
- (2) Скроллинг (пролистывание) экрана в направлении стрелки, к которой Вы прикоснетесь.
- (3) Отключение экрана управления увеличением изображения.

Информационный дисплей

Отображает информацию о DVD и AV-входе.



7 12 Область кнопок информационного дисплея

Информация отображается в течение 5 секунд.

Прямой поиск (выбор)

Вы можете осуществить поиск (выбор) раздела, сцены или трэка на DVD/VCD, введя соответствующий номер.

1 Выберите режим прямого поиска (выбора)



DIRECT

Каждое нажатие приводит к выбору следующего режима поиска. DVD: Номер композиции, раздела, время. VCD (если включена функция PBC): Номер сцены. VCD (если включена функция PBC): Номер трэка, время. Однако, функция прямого поиска может не поддерживаться некоторыми дисками.

2 Введите номер или время.



0 — 9

3 Осуществите выбор.



Если в течение 10 секунд Вы не выполните никаких действий, режим поиска будет автоматически отключен.

Управление тюнером

Если в качестве источника звучания выбран тюнер, могут быть отображены различные экраны управления.

Отображение панели упрощенного управления

Панель управления отображается в плавающей позиции экрана DVD/VCD.



Отображение панели упрощенного управления

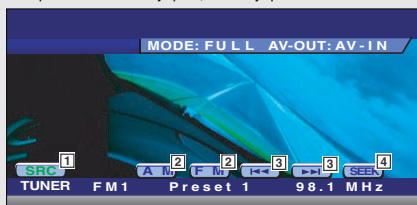

- [1] Переключение источника сигнала.
- [2] Переключение частотного диапазона (AM или FM 1/2/3).
- [3] Настройка на радиостанцию.
- [4] Переключение режима настройки (см.стр.27).

- Информация об управлении ресивером приведена в разделе <DDX7025 Основные функции> (см.стр.8).
- Если Вы прикоснетесь к центральной части области изображения, панель упрощенного управления будет отключена.

Позиция прослушивания (только, когда подключен дополнительный процессор DSP)

В зависимости от позиции прослушивания Вы можете отрегулировать звуковые эффекты.

Отображение экрана позиции прослушивания



Экран позиции прослушивания

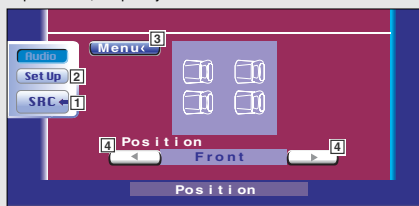

- [1] Возврат к экрану управления предыдущим источником.
- [2] Вызов меню настройки параметров.
- [3] Вызов меню звуковых эффектов.
- [4] Установка позиции прослушивания. Вы можете выбрать любое положение прослушивания: Front R (переднее правое сиденье), Front L (переднее левое сиденье), Front (все передние сиденья), Rear (все задние сиденья) и ALL (все сиденья).

Окончательное расстояние регулируется параметром типа автомобиля (см.стр.50) и значением положения прослушивания.

Отображение экрана управления тюнером

Вы можете настроиться на радиостанцию, используя различные функции.



Экран управления тюнером

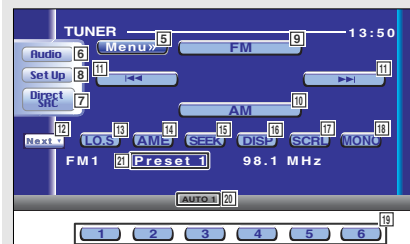

Отображение экрана меню тюнера

Вы можете выбирать опции меню, используя различные функции.



Экран меню тюнера

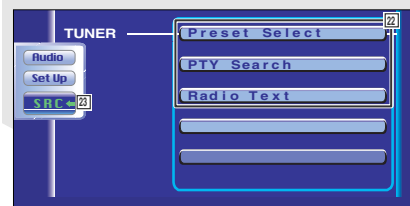

- [5] Вызов меню тюнера.
- [6] Вызов меню звуковых эффектов (стр. 76).
- [7] Отображение экрана выбора источника (стр.45).
- [8] Вызов меню настройки параметров (стр.47)
- [9] Переключение в диапазон FM 1/2/3
- [10] Переключение в диапазон AM
- [11] Настройка на радиостанцию. Выбор режима настройки описан на следующей странице.
- [12] Переключение между кнопками 1-6 и функциональными кнопками.
- [13] Включение/выключение функции местного приема.
- [14] Выбор режима автоматического сохранения в памяти (см.стр.22).
- [15] Переключение режима настройки. (См.раздел <Режим настройки> на стр.22).
- [16] Выбор индикатора, отображаемого на текстовом дисплее: название программы, название станции или режим радиотекста.
- [17] Прокрутка (скроллинг) текстового дисплея.
- [18] Выбор режима монофонического приема (только в диапазоне FM).
- [19] Если отображаются кнопки 1-6, Вы можете вызвать станции фиксированной настройки из памяти. Информация о сохранении станций фиксированной настройки в памяти приведена на следующих страницах.
- [20] Индикатор режима настройки.
- [21] Индикатор номера ячейки памяти (станции фиксированной настройки).

- [22] Выбор опций из различных функций меню.
- [23] Возврат к экрану управления тюнером.

Доступные функции варьируются в зависимости от используемой модели (технических характеристик тюнера и систем вещания, которые могут быть приняты).

Режим настройки

Вы можете выбрать режим настройки радиостанций.



Если индикатор SEEK не отображается, прикоснитесь к «Next». Каждое прикосновение приводит к изменению режима настройки в следующем порядке:

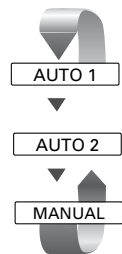

AUTO 1 Автоматическая настройка на радиостанции с уверенным сигналом.

AUTO 2 Последовательная настройка и сохранение радиостанций в памяти.

MANUAL Переключение на другой канал вручную.

Автоматическое сохранение в памяти

Вы можете автоматически сохранить в памяти радиостанции с уверенным сигналом.

1 Выберите частотный диапазон, радиостанцию из которого Вы хотите сохранить в памяти.



2 Выберите режим автоматического сохранения радиостанций в памяти.



Если индикатор AME не отображается, прикоснитесь к «Next».

3 Включите режим автоматического сохранения в памяти.



Прикоснитесь к экранной кнопке << или >>. Когда будут сохранены 6 станций или настроены все станции, процедура автоматического сохранения станций в памяти будет прекращена.

Если в течение 10 секунд Вы не выполните никаких действий, автоматическое сохранение будет автоматически выключено.

Цифровой эффект (только, когда подключен дополнительный процессор DSP)

Вы можете настроить цифровой эффект.

Отображение экрана цифрового эффекта



Экран цифрового эффекта

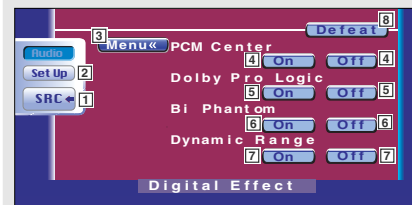

[1] Возврат к экрану управления предыдущим источником.

[2] Вызов меню настройки параметров (см. стр. 47).

[3] Вызов меню звуковых эффектов.

[4] PCM Center
Если Вы установите этот параметр в положение «On», звук будет воспроизводиться через центральную акустическую систему.

[5] Включение/выключение функции Dolby Pro Logic.

[6] Включение/выключение функции Bi Phantom.
Если Вы включите (On) эту функцию, сигнал центрального канала будет контролироваться так, чтобы он мог четко позиционироваться.

[7] Установка динамического диапазона во время использования звука Dolby Digital.
Включение (On) этой функции приводит к компрессии динамического диапазона для управления громкими звуками.

[8] Восстановление заводских (стандартных) значений процессора DSP.

- Функции Dolby Pro Logic и PCM Center эффективны только, когда используется двухканальный сигнал PCM.
- Вы не можете использовать функцию «Bi Phantom», когда выключена (Off) функция «Dolby Pro Logic».
- Если включена функция «Dolby Pro Logic», Вы не можете использовать функцию «PCM Center».

Управление зонами

Вы можете установить источники для фронтального и тылового каналов.

Отображение экрана управления зонами



Экран управления зонами (когда включена функция зоны)

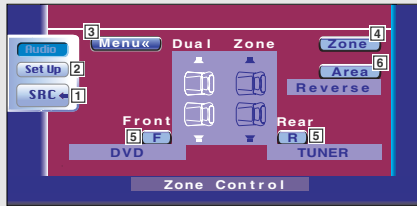

- [1] Возврат к экрану управления предыдущим источником.
- [2] Вызов меню настройки параметров (см. стр. 47).
- [3] Вызов меню звуковых эффектов.
- [4] Включение/выключение функции зоны (которая устанавливает разные источники звука для фронтальных и тыловых акустических систем). Когда функция зоны включена (On), отображаются индикаторы F и R.
- [5] Отдельная установка источника звука для фронтального и тылового каналов.

Когда выполняется переключение звука тылового канала, источник звучания, воспроизводящийся через выход AV OUTPUT, также будет переключен на аналогичный источник. Однако, если Вы установите параметр «Area» в положение «Reverse», источник, воспроизводящийся через выход AV OUTPUT, будет переключаться в зависимости от источника фронтального канала.

[6] Переключение источников фронтального и тылового каналов. (Эта кнопка появляется только, когда включена (On) функция зоны). Для обмена источников звучания между фронтальным и тыловым каналами используйте режим «Reverse».

- Если включена функция зоны, на экране управления каждым источником появятся индикаторы F/R, с помощью которых Вы сможете отрегулировать баланс звучания источников фронтального и тылового каналов.



- Если в качестве основного источника Вы выбрали DVD, когда подключен внешний процессор DSP, для вспомогательного источника звук DVD не будет воспроизводиться.

Сохранение радиостанций в памяти вручную

Вы можете сохранить текущую настроенную радиостанцию в памяти.

1 Выберите радиостанцию, которую Вы хотите сохранить в памяти.

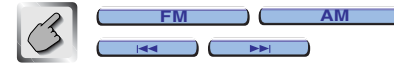

2 Сохраните выбранную радиостанцию в памяти.



Если индикаторы 1-6 не отображаются, прикоснитесь к «Next». Продолжайте прикасаться до появления номера ячейки памяти.

Выбор станций фиксированной настройки

Вы можете отобразить список и выбрать нужную станцию из станций, сохраненных в памяти.

1 Отобразите меню тюнера.



2 Отобразите меню выбора станций фиксированной настройки.

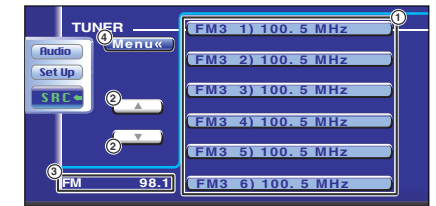

- (1) Настройка на выбранную станцию.
- (2) Отображение списка для другого частотного диапазона.
- (3) Индикатор частотного диапазона.
- (4) Возврат в меню тюнера.

Прямой ввод частоты настройки

Вы можете настроиться на радиостанцию, введя ее частоту настройки.

1 Выберите частотный диапазон.



2 Выберите режим прямого ввода частоты.



3 Введите частоту настройки радиостанции.



После ввода частоты настройки начнется прием соответствующей радиостанции.

Например: Для настройки радиостанции FM с частотой 92,1 МГц, нажмите кнопки 0, 9, 2, 1.

Например: Для настройки радиостанции AM с частотой 810 кГц, нажмите кнопки 0, 8, 1, 0.



Если в течение 10 секунд Вы не выполните никаких действий, выполнение процедуры будет автоматически прервано.

Дорожная информация

Когда начнется трансляция дорожной информации, ресивер переключится на прием дорожной информации и автоматически отобразит ее.

Когда начнется трансляция дорожной информации ...

Автоматически появится экран дорожной информации.

Экран дорожной информации

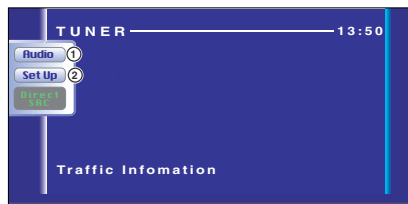

(1) Вызов меню звуковых эффектов (стр. 76).

(2) Вызов меню настройки параметров (стр. 49).



Во время приема дорожной информации установленная громкость звучания автоматически сохраняется в памяти и при следующем приеме дорожной информации автоматически будет установлена сохраненная в памяти громкость.

Пожалуйста, помните о том, что если подключен DSP (внешнее устройство), уровень громкости может быть предустановлен нажатием на кнопку «» на 2 секунды и более.

Меню звуковых эффектов

Параметрический эквалайзер

Вы можете вручную настроить режим работы эквалайзера, отрегулировав центральную частоту, усиление и значение фактора качества (только, если подключен дополнительный процессор DSP).

1 Отобразите экран параметрического эквалайзера.

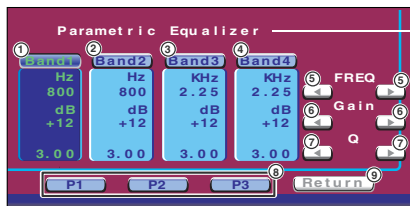

- (1) (2) (3) (4) Диапазоны для настройки.
- (5) Установка частоты.
- (6) Установка уровня усиления.
- (7) Установка фактора качества.
- (8) Сохранение текущего режима работы (кривой) в памяти или вызов из памяти.
- (9) Выход из режима настройки параметрического эквалайзера и возврат к экрану эквалайзера.

2 Выберите частотный диапазон, который Вы хотите настроить.



Вы можете настроить следующие частотные диапазоны.

- (1) 60, 80, 100, 120, 160, 200, 250 Гц.
- (2) 315 Гц, 400 Гц, 500 Гц, 630 Гц, 800 Гц, 1 кГц.
- (3) 1,25 кГц, 1,6 кГц, 2 кГц, 2,5 кГц, 3,15 кГц, 4 кГц.
- (4) 5 кГц, 6,3 кГц, 8 кГц, 10 кГц, 12,5 кГц, 16 кГц.

3 Установите центральную частоту.



4 Установите значение уровня усиления.



5 Установите значение фактора качества.



Сохраните режим работы (кривую) в памяти или вызовите его из памяти

Чтобы сохранить режим работы эквалайзера в памяти



Прикоснитесь к одной из кнопок P1-P3 на 3 секунды.

Чтобы установить режим работы эквалайзера, сохраненный в памяти



Прикоснитесь к одной из экранных кнопок P1-P3, соответствующей режиму работы эквалайзера, который Вы хотите вызвать из памяти. Когда Вы вызовете режим работы эквалайзера из памяти, будет отображен индикатор «User».

6 Закройте экран параметрического эквалайзера.



Поиск по типу программы

Вы можете настроиться на нужную радиостанцию по типу программы.

1 Отобразите меню тюнера.



2 Отобразите меню поиска по типу программы.



- (1) Выбор типа программы.
- (2) Прокликивание списка типов программ.
- (3) Поиск по типу программы. Этот индикатор отображается, когда выбран тип программы.
- (4) Возврат в меню тюнера.

3 Выберите тип программы.



4 Включите режим поиска по типу программы.



Радиотекст

Вы можете отобразить информацию радиотекста.

1 Отобразите меню тюнера.



2 Отобразите радиотекст.

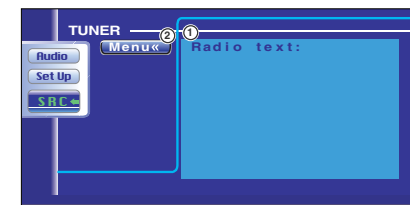

- (1) Отображение радиотекста.
- (2) Возврат в меню тюнера.

Управление проигрывателем CD/MP3/WMA/дисковым чейнджером

Во время воспроизведения дисков CD/MP3/WMA, а также во время использования дискового чейнджера Вы можете отображать различные управляющие экраны.

Отображение панели упрощенного управления

Панель управления CD/MP3/WMA/дисковым чейнджером отображается в пределах выбранного изображения.



Отобразите панель упрощенного управления

Во время воспроизведения компакт-диска

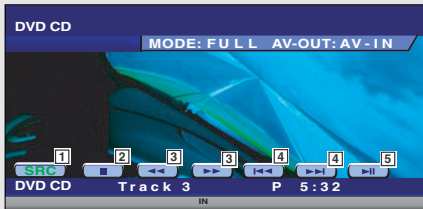

Во время воспроизведения файлов MP3/WMA



Во время воспроизведения дискового чейнджера



Во время воспроизведения в проигрывателе компакт-дисков



- [1] Переключение источников сигнала.
- [2] Остановка воспроизведения встроенного проигрывателя дисков.
- [3] Во время воспроизведения компакт-диска во встроенном проигрывателе дисков: Ускоренное прослушивание диска назад или вперед.
- [4] Выбор песни.
- [5] Воспроизведение или пауза воспроизведения.
- [6] Если во встроенном проигрывателе дисков воспроизводятся файлы MP3/WMA: Выбор папки.
- [7] Если в дисковом чейнджере воспроизводится диск: Выбор диска.

- Информация об органах управления приведена в разделе <DDX7025 Основные функции> на странице 8.
- Если Вы прикоснетесь к центральной части области изображения, панель упрощенного управления будет отключена.

Настройка режима работы эквалайзера

Вы можете настроить режим работы эквалайзера.

1 Отобразите экран настройки режима работы эквалайзера.



Экран настройки режима работы эквалайзера



- (1) Отображение параметров регулировки низких частот.
- (2) Отображение параметров регулировки средних частот.
- (3) Отображение параметров регулировки высоких частот.
- (4) Режим расширения низких частот. Если Вы включите (On) этот режим, низкие частоты будут расширены приблизительно на 20%.
- (5) Возврат к экрану эквалайзера.

Режим работы эквалайзера может быть настроен для каждого источника.

2 Выберите частотный диапазон, который Вы хотите отрегулировать.



Вы можете отрегулировать следующие диапазоны частот.

Низкие частоты (Bass): 60, 70, 80, 100/150 (когда фактор качества установлен в положение «2.00») Гц.

Средние частоты (Middle): 500 Гц, 1 кГц, 1,5 кГц, 2 кГц.

Высокие частоты (Treble): 10 кГц, 12,5 кГц, 15 кГц, 17,5 кГц.

3 Установите центральную частоту.



4 Установите уровень выбранной частоты.



5 Установите фактор качества.



Вы можете установить фактор качества только, если была выполнена регулировка низких или средних частот.

6 Закройте экран настройки режима работы эквалайзера.



Эквалайзер

Вы можете самостоятельно настроить эквалайзер.

Отображение экрана эквалайзера



Экран эквалайзера

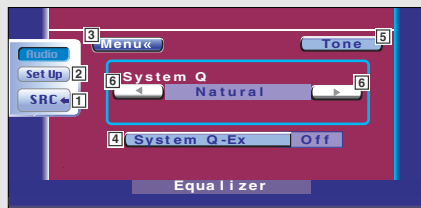

- [1] Возврат к экрану управления предыдущим источником.
- [2] Вызов меню настройки параметров (см.стр.47).
- [3] Вызов меню звуковых эффектов.
- [4] Выбор параметров для настройки режима (кривой) работы эквалайзера (не появляется, когда подключен дополнительный процессор DSP).
- [5] Tone: Отображает экран настройки режима (кривой) работы эквалайзера.
P-EQ: Отображает экран параметрического эквалайзера (см.раздел <Параметрический эквалайзер> на стр.80) (только, когда подключен дополнительный процессор DSP).
Вы можете отрегулировать значения, установленные для каждого режима работы эквалайзера.
- [6] Выбор режима работы (кривой) эквалайзера.
Вы можете выбрать любой из следующих режимов работы эквалайзера.
System Q
 - «Natural»
 - «Rock»
 - «Pops»
 - «Easy»
 - «Top 40»
 - «Jazz»
 - «User» (когда выполняется настройка режима работы (см.стр.79))
- KBS (когда подключен дополнительный процессор DSP)
 - «Natural»
 - «Top 40»
 - «Rock»
 - «Dance»
 - «Vocal»
 - «Classic»
 - «User» (когда выполняется настройка параметрического эквалайзера (см.стр.80))

Отображение экрана управления проигрывателем CD/MP3/WMA/дисковым чейнджером



Вы можете воспроизводить CD/MP3/WMA/дисковый чейнджер, используя различные функции.

Экран управления компакт-диск (CD)



Во время воспроизведения компакт-дисков (CD)

- [8] Вызов меню компакт-дисков.
- [9] Вызов меню звуковых эффектов (стр.76).
- [10] Отображение экрана выбора источника (стр.45).
- [11] Вызов меню настройки параметров (стр.47).
- [12] Извлечение диска из встроенного проигрывателя дисков.
- [13] Выбор трэка.
- [14] Ускоренное прослушивание вперед или назад.
- [15] Воспроизведение или пауза воспроизведения.
- [16] Включение или остановка режима обзора (в котором последовательно воспроизводятся начала каждой песни).
- [17] Повторное воспроизведение текущего трэка.
- [18] Включение или прекращения воспроизведения песен в случайном порядке.
- [19] Выбор режима названия диска, текста диска или текста трэка для отображения на текстовом дисплее.
- [20] Пролыстывание текстового дисплея.
- [21] Переключение дисплея времени между временем воспроизведения трэка, диска и оставшимся временем воспроизведения трэка.
- [22] Дисплей номера трэка.
- [23] Дисплей времени воспроизведения.
- [24] Появляется после установки диска.
- [25] Остановка воспроизведения встроенного проигрывателя дисков. Если Вы нажмете кнопку дважды, при следующем включении воспроизведение будет выполнено с начала.
- [26] Функциональный индикатор.

Экран управления MP3/WMA

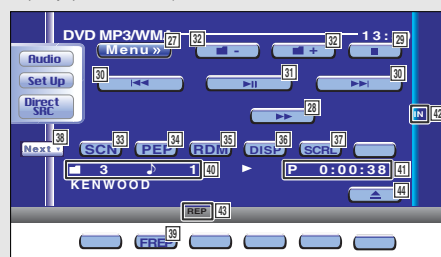

Во время воспроизведения файлов MP3/WMA

- [27] Вызов меню MP3/WMA
- [28] Ускоренное прослушивание вперед
- [29] Остановка воспроизведения. Если Вы нажмете кнопку дважды, при следующем включении воспроизведение будет выполнено с начала.
- [30] Выбор песни.
- [31] Воспроизведение или пауза воспроизведения.
- [32] Выбор папки.
- [33] Включение или остановка режима обзора (в котором последовательно воспроизводятся вступления каждой песни).
- [34] Повторное воспроизведение текущей песни.
- [35] Включение или прекращение воспроизведения песен в случайном порядке.
- [36] Выбор режима работы текстового дисплея: отображение названия папки, имени файла, заголовка (ID3-тэг), имени исполнителя (ID3-тэг) или названия альбома (ID3-тэг).
- [37] Прокручивание (скроллинг) текстового дисплея
- [38] Переключения дисплея кнопок
- [39] Повторное воспроизведение песни в текущей папке
- [40] Дисплей номера папки и файла
- [41] Дисплей времени воспроизведения.
- [42] Появляется после установки диска.
- [43] Функциональный индикатор.
- [44] Извлечение диска.

Управление звучанием

Вы можете отрегулировать баланс звучания фронтального и тылового каналов, а также правого и левого каналов.

Отображение экрана управления звучанием 1



Экран управления звучанием 1

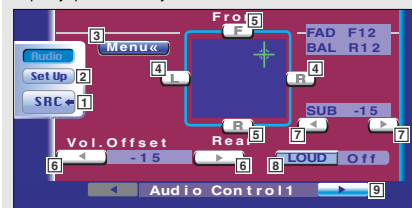

Отображение экрана управления звучанием 2



Экран управления звучанием 2



- [1] Возврат к экрану управления предыдущим источником.
 - [2] Вызов меню настройки параметров (см. стр.47).
 - [3] Вызов меню звуковых эффектов.
 - [4] Регулировка баланса звучания правого и левого каналов.
 - [5] Регулировка баланса звучания фронтального и тылового каналов.
 - [6] Регулировка громкости текущего источника, основываясь на разнице уровней оригинальной громкости.
 - [7] Регулировка уровня громкости звучания сабвуфера.
 - [8] Включение/выключение функции тонкомпенсации. (Не отображается, когда подключен дополнительный процессор DSP). Если включена (On) функция тонкомпенсации, во время воспроизведения на пониженной громкости автоматически будет выполнено улучшение звучания низких и высоких частот (On).
 - [9] Отображение экрана управления звучанием 2
- ⚠ Если Вы сначала увеличите громкость, а затем уменьшите ее, воспользовавшись функцией «Vol. Offset», при переключении источника может возникнуть резкое увеличение уровня.

- [10] Регулировка усиления звучания низких частот усилителя мощности B.M.S. (дополнительное устройство).

☞ Для некоторых моделей усилителей Вы не можете установить усиление «+18». См.каталог или инструкцию по эксплуатации усилителя мощности.

- [11] Установка центральной частоты низких частот, усиливаемых с помощью параметра AMP Bass. Если Вы установите «Low», центральная частота будет уменьшена на 20-30%.

- [12] Отображение экрана управления звучанием 1.

Меню звуковых эффектов

Вы можете настроить звуковые эффекты ресивера.

Отображение экрана управления



Экран управления



Отображение экрана меню звуковых эффектов



Экран меню звуковых эффектов

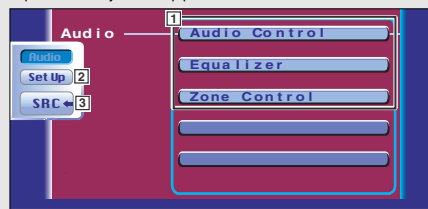

Вы можете отобразить аналогичное меню звуковых эффектов на экране управления любым источником.

- [1] Вызов меню звуковых эффектов.
- [2] Вызов меню настройки параметров (см. стр. 47).
- [3] Возврат к экрану управления предыдущим источником.

Ваша настройка меню звуковых эффектов выполняется автоматически в соответствии с настройками параметров звука (стр. 48) в меню настройки параметров. Мы рекомендуем сначала выполнить настройку параметров звука, а затем перейти в меню звуковых эффектов. Отображаемые параметры варьируются в зависимости от подключенного устройства.

Экран управления проигрывателем дисков

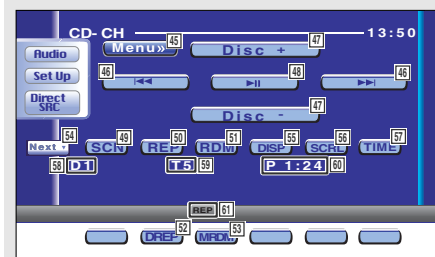

Во время воспроизведения дискового чейнджера/проигрывателя компакт-дисков

- [45] Отображение меню дискового чейнджера/проигрывателя компакт-дисков
- [46] Выбор трэка. Если Вы будете удерживать кнопку в нажатом состоянии, будет включен режим ускоренного прослушивания вперед или назад.
- [47] Выбор диска (функция дискового чейнджера).
- [48] Воспроизведение или пауза воспроизведения.
- [49] Включение или остановка режима обзора (в котором последовательно воспроизводятся вступления каждой песни).
- [50] Повторное воспроизведение текущего трэка.
- [51] Включение или прекращение воспроизведения песен в случайном порядке.
- [52] Повторное воспроизведение текущего диска (функция дискового чейнджера).
- [53] Включение или прекращение воспроизведения песен из дискового магазина в случайном порядке (функция дискового чейнджера).
- [54] Переключение дисплея кнопок.
- [55] Выбор режима работы текстового дисплея: отображение названия диска, текста диска или текста трэка (функция дискового чейнджера).
- [56] Прокликивание текстового дисплея.
- [57] Переключения дисплея времени: время воспроизведения трэка, диска и оставшееся время воспроизведения диска.
- [58] Дисплей номера диска (функция дискового чейнджера).
- [59] Дисплей номера трэка.
- [60] Дисплей времени воспроизведения.
- [61] Функциональный индикатор.

Функции, которые Вы можете использовать, и информация, которую Вы можете отобразить, различается в зависимости от подключенных устройств.

Отображение экрана меню CD/ MP3/WMA/дискового чейнджера



Menu

Вы можете выбрать опции меню, используя различные функции.

Экран меню CD



[62] Выбор опций различных функций меню.

[63] Возврат на экран управления CD/MP3/WMA/дисковым чейнджером.



Доступные функции могут варьироваться в зависимости от используемого источника.

Управление усилителем (только, когда подключен внешний усилитель мощности LX)

Вы можете настроить параметры усилителя мощности, подключенного через шину LX.

Отображение экрана управления усилителем



Экран управления усилителем

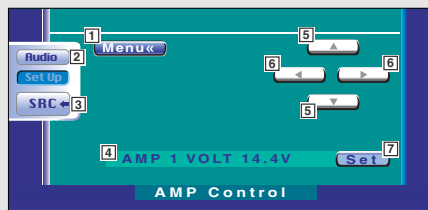

- [1] Вызов меню настройки параметров.
- [2] Вызов меню звуковых эффектов (см.стр.76).
- [3] Возврат к экрану управления предыдущим источником.
- [4] Опция настройки и дисплей значения.
- [5] Выбор опции настройки.
- [6] Выбор значений.
- [7] Установка выбранного значения.

- Если строка «AMP Control» не отображается, прикосновением к экранным кнопкам со стрелками вверх/вниз отобразите эту строку.
- Информация о моделях усилителей, которыми Вы можете управлять с этого ресивера, приведена в каталоге усилителей.
- Информация об опциях и значениях, которые Вы можете изменить, а также об управлении усилителем приведена в инструкции по эксплуатации усилителя.

Установка названия диска

Вы можете создать название диска.

1 Включите на воспроизведение диск, для которого Вы хотите создать название.



2 Отобразите меню компакт-диска/дискового чейнджера.

3 Выберите режим создания названия.



В зависимости от воспроизводимого диска положение строки «Name Set» варьируется.

4 Введите название диска.

Подробная информация о вводе символов приведена в разделе «Ввод символов» на странице 44.

5 Выйдите из режима создания названия.



- Вы не можете создать название минидиска (MD) или диска с файлами MP3/WMA.
- Количество дисков, названия которых могут быть сохранены в памяти.
- Встроенный проигрыватель дисков: 10
- Внешний CD-чейнджер/проигрыватель компакт-дисков: Варьируется в зависимости от модели CD-чейнджера/проигрывателя компакт-дисков. Обратитесь к инструкции по эксплуатации CD-чейнджера/проигрывателя компакт-дисков.

Список папок (во время воспроизведения файлов MP3/WMA)

Для быстрого поиска Вы можете отобразить список папок на диске с файлами MP3/WMA.

1 Отобразите меню MP3/WMA.



2 Отобразите список папок.

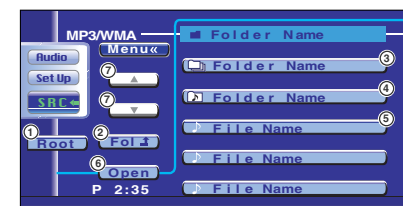

- (1) Возврат в корневую папку.
- (2) Отображение следующего (более высокого) уровня в иерархии.
- (3) Отображение папки, если папка содержит вложенную папку. Если Вы прикоснетесь к символу папки, эта папка откроется.
- (4) Отображение папки, если папка содержит файлы без вложенной папки. Если Вы прикоснетесь к символу папки, эта папка откроется и будут воспроизведены файлы из этой папки.
- (5) Отображение файлов MP3/WMA. Если Вы прикоснетесь к символу файла, эта песня будет воспроизведена.
- (6) Воспроизведение выбранной папки.
- (7) Пролитывание списка.

3 Выберите нужную песню.



Отобразите нужную песню и прикоснитесь к символу файла.

Дисплей ID3/WMA-тэгов (во время воспроизведения файлов MP3/WMA)

На экране могут быть отображены ID3-тэги файлов MP3/WMA.

1 Отобразите меню MP3/WMA.



2 Отобразите ID3/WMA TAG



(1) Прокликивание списка.

Выбор диска (во время воспроизведения в дисковом чейнджере)

Для более быстрого выбора диска Вы можете отобразить список дисков, установленных в дисковый чейнджер.

1 Отобразите меню дискового чейнджера.



2 Отобразите меню выбора диска.



(1) Воспроизведение выбранного диска.
(2) Выбор режима работы текстового дисплея: отображение названия диска или текста диска.
(3) Прокликивание списка.
(Эта экранная кнопка не отображается, если используется дисковый чейнджер, рассчитанный менее, чем на 6 дисков).

3 Выберите нужный диск.



Прикоснитесь к индикатору нужного диска.

Выбор объявлений

Могут быть выбраны параметры приема различных объявлений.

1 Отобразите экран выбора объявлений.



(1) Включение/выключение функции приема объявлений.
(2) Прокликивание объектов объявления.
(3) Возврат к экрану настройки DAB-тюнера.

2 Установите параметры объявлений.



Traffic News: Дорожная информация.
Transport News: Табличная информация об общих транспортных услугах.
Warning: Темы с низким приоритетом (сбои напряжения питания, отключения воды и т.д.).
News: Обзор новостей.
Weather: Прогноз погоды.
Event: Информация о событиях.
Special Event: Неопределенная информация о событиях.
Radio Info: Информация о программах.
Sports news: Спортивные новости.
Financial news: Финансовые новости.

3 Прекратите настройку параметров объявлений.



Настройка параметров DAB-тюнера (только, когда подключен дополнительный DAB-тюнер)

Отображение экрана настройки DAB-тюнера



Экран настройки DAB-тюнера

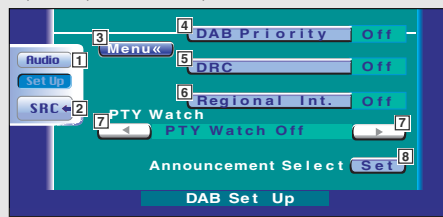

- [1] Вызов меню звуковых эффектов (см.стр.76).
- [2] Возврат к экрану управления предыдущим источником.
- [3] Вызов меню настройки параметров.
- [4] Включение/выключение приоритета DAB.
- [5] Включение/выключение функции контроля динамического диапазона.
- [6] Включение/выключение функции региональных объявлений (анонсов).
- [7] Установка типа программы, который будет выбран автоматически, когда начнется прием ансамбля.
- [8] Отображение экрана выбора объявлений.

Если строка «DAB Set Up» не отображается, прикосновением к экранным кнопкам со стрелками вверх/вниз отобразите ее.

Прямой выбор диска/песни

Вы можете выбрать диск или песню напрямую, введя его/ее номер.

Во время воспроизведения во встроенном проигрывателе дисков

1 Выберите режим прямого выбора диска/песни.



Нажатию на кнопку Вы можете осуществить прямой ввод следующих параметров поиска.
CD: Номер трэка, общее время воспроизведения.
MP3/WMA: Папка, файл.

2 Введите номер диска или трэка.

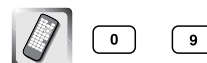

3 Включите режим поиска.

Для поиска песни:



Во время воспроизведения во внешнем проигрывателе или дисковом чейнджере

1 Введите номер диска или трэка.



2 Включите режим поиска.

Поиск песни:



Поиск диска:



Если в течение 10 секунд Вы не выполните никаких действий, режим поиска будет автоматически отключен.

Отключение звука

Отключение звука при телефонном звонке

Когда зазвонит телефон, система автоматически переключится в режим паузы.

Когда зазвонит телефон ...

Появится экран телефонного звонка («CALL») и система переключится в режим паузы.

Экран телефонного звонка («CALL»)



Если во время телефонного звонка Вы продолжите слушать источник звука ...



Система возобновит воспроизведение и телефонный звонок останется неразьединенным.

Когда разговор по телефону будет закончен ...

Повесьте трубку телефона.
Система возобновит воспроизведение.

Управление телевизором (только, если подключен дополнительный ТВ-тюнер)

Отображение экрана ТВ-изображения

В режиме TV могут быть отображены экраны управления.

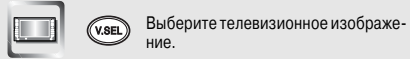

Экран телевизионного изображения

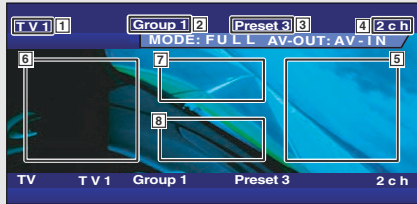

- [1] Индикатор номера телевизионного диапазона
- [2] Дисплей группы ТВ-региона (см.стр.76)
- [3] Дисплей номера ячейки памяти
- [4] Дисплей номера канала
- [5] Область выбора следующего канала
Позволяет выбрать следующий канал.
- [6] Область выбора предыдущего канала
Позволяет выбрать предыдущий канал.
- [7] Область переключения диапазона/видеовхода
Вы можете выбрать режим TV1, TV2 или VIDEO.
- [8] Область кнопок информационного дисплея

- Информация о выборе телевизионного изображения и прочих функциях управления приведена в разделе <DDX7025 Основные функции> на стр. 8.
- Информационный дисплей автоматически отключается приблизительно через 5 секунд. Информация также может отображаться автоматически в случае ее обновления.

Отображение панели упрощенного управления

Панель управления отображается поверх телевизионного изображения.



Отображение панели упрощенного управления



- [9] Переключение источника.
- [10] Переключение на видеовход (VIDEO).
- [11] Переключение диапазона настройки телевизора (TV1 или TV2).
- [12] Вызов канала.
- [13] Переключение в режим настройки.
Информация о режимах настройки приведена на странице 36.

Если Вы прикоснетесь к центральной части области изображения, панель упрощенного управления будет отключена.

Настройка системы RDS

Отображение экрана 1 настройки системы RDS



Экран 1 настройки системы RDS

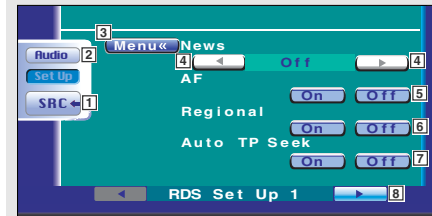

Вы можете настроить параметры системы RDS.

- [1] Возврат к экрану управления предыдущим источником.
- [2] Вызов меню звуковых эффектов (см.стр.76).
- [3] Вызов меню настройки параметров.
- [4] Установка времени прерывания новостной информации.
- [5] Включение/выключение функции дополнительных частот (On - Включена).
- [6] Включение/выключение функции ограничения региона (On - Включена).
- [7] Включение/выключение функции автоматического поиска дорожной информации (On - Включена).
- [8] Отображение экрана 2 настройки системы RDS.

Если строка «RDS Set Up» не отображается, прикосновением к экранным кнопкам со стрелками вверх/вниз отобразите ее.

Отображение экрана 2 настройки системы RDS



Экран 2 настройки системы RDS

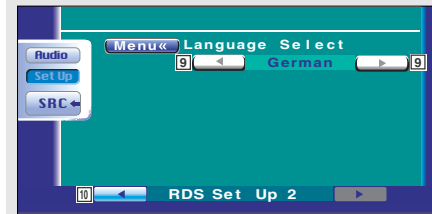

- [9] Выбор языка дисплея для функции PTY.
- [10] Отображение экрана 1 настройки системы RDS.

Настройка телевизора

Вы можете установить регионы приема телевизионного сигнала.

Отображение экрана настройки региона TV1



Экран настройки региона TV1



- [1] Возврат к экрану управления предыдущим источником.
- [2] Вызов меню звуковых эффектов (см.стр.76).
- [3] Вызов меню настройки параметров.
- [4] Установка текущего региона приема TV1.
- [5] Отображение экрана настройки региона TV2.

Если строка «TV Set Up» не отображается, прикосновением к экранным кнопкам со стрелками вверх/вниз отобразите ее.



Отображение экрана настройки региона TV2



Экран настройки региона TV2



- [6] Установка текущего региона приема TV2.
- [7] Отображение экрана настройки региона TV1.

Отображение экрана управления телевизором



Вы можете настроить телевизионные станции, используя различные функции.

Экран управления телевизором

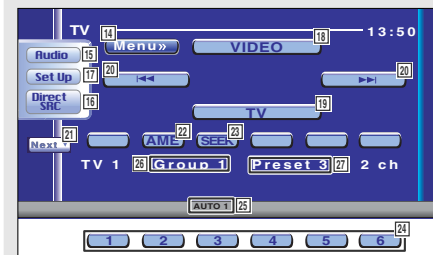

Отображение экрана меню телевизора

Вы можете выбрать опции меню, используя различные функции.



Экран меню телевизора



- [14] Вызов меню телевизора.
- [15] Вызов меню звуковых эффектов (стр.76).
- [16] Отображение экрана выбора источника (см.стр.45).
- [17] Вызов меню настройки параметров (см.стр.47).
- [18] Переключение в режим VIDEO.
- [19] Переключение между диапазонами TV1 и TV2.
- [20] Выбор канала. Для изменения способа настройки выберите соответствующий режим настройки каналов.
- [21] Переключение между кнопками 1-6 и функциональными кнопками.
- [22] Выбор режима автоматического сохранения станций в памяти (см.стр.36).
- [23] Переключение режима настройки (см.стр.36).
- [24] Если отображаются индикаторы 1-6, Вы можете вызвать каналы, сохраненные в памяти. Для сохранения телевизионных станций в памяти воспользуйтесь функциями автоматического или ручного сохранения станций (см.стр.36).
- [25] Индикатор режима настройки.
- [26] Дисплей группы ТВ-региона (стр.70).
- [27] Дисплей номера ячейки памяти.

- [28] Выбор опций различных функций меню.
- [29] Возврат к экрану управления телевизором.

Доступные функции варьируются в зависимости от используемой модели (технических характеристик тюнера и систем вещания, которые могут быть приняты).

Режим настройки

Вы можете выбрать режим настройки телевизионных станций.



Если индикатор SEEK не отображается, прикоснитесь к экранной кнопке «Next». Каждое прикосновение приводит к изменению режима в следующем порядке.

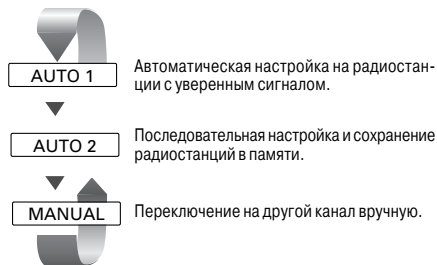

Автоматическое сохранение в памяти

Вы можете автоматически сохранить в памяти телевизионные станции с уверенным сигналом.

1 Выберите частотный диапазон, телестанцию из которого Вы хотите сохранить в памяти.



2 Выберите режим автоматического сохранения станций в памяти.



Если индикатор AME не отображается, прикоснитесь к экранной кнопке «Next».

3 Включите режим автоматического сохранения в памяти.



Прикоснитесь к экранной кнопке [<< или >>]. Когда будут сохранены 6 станций или настроены все станции, процедура автоматического сохранения станций в памяти будет прекращена.

Если в течение 10 секунд Вы не выполните никаких действий, автоматическое сохранение будет автоматически выключено.

Если Вы нажали кнопку сброса Reset или отключили ресивер от аккумулятора ...

1 Введите правильный код защиты.



Вы должны ввести код защиты, который был введен в шаге 3 процедуры, описанной на предыдущей странице.

2 Введите код защиты.



Теперь Вы можете пользоваться Вашим ресивером.

Если Вы введете неправильный код защиты, Вы не сможете воспользоваться ресивером.

| Количество неправильно введенных кодов | Время блокировки ресивера |
|--|---------------------------|
| 1 | - |
| 2 | 5 минут |
| 3 | 1 час |
| 4 или более | 24 часа |

Сохранение станций в памяти вручную

Вы можете сохранить текущую настроенную станцию в памяти.

1 Выберите станцию, которую Вы хотите сохранить в памяти.



2 Сохраните выбранную станцию в памяти.



Если индикаторы 1-6 не отображаются, прикоснитесь к экранной кнопке «Next». Продолжайте прикасаться к экранной кнопке «Next» до появления номера ячейки памяти.

Меню настройки параметров

Установка кода защиты

Вы можете установить код защиты, чтобы защитить ресивер от воров.



Если функция кода защиты включена, она не может быть отключена. Обратите внимание, что код защиты, представляющий собой 4-значный номер, указан в паспорте ресивера, который поставляется в комплекте.

1 Отобразите экран установки кода защиты.



Если строка «Security Set Up» не отображается, прикосновением к экранным кнопкам со стрелками вверх/вниз отобразите ее.

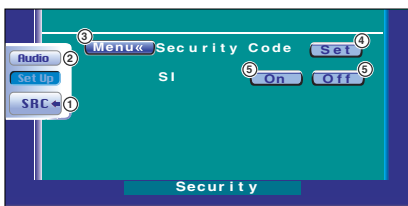

- (1) Возврат к экрану управления предыдущим источником.
- (2) Вызов меню звуковых эффектов (см.стр.76).
- (3) Вызов меню настройки параметров.
- (4) Позволяет Вам начать регистрацию кода защиты.
- (5) Включение/выключение функции SI. Если эта функция включена, при выключении ключа зажигания начнет мигать предупреждающая лампочка.

Если Вы уже закончили регистрацию кода защиты, индикатор Set не будет отображаться.

2 Начните регистрацию кода защиты.

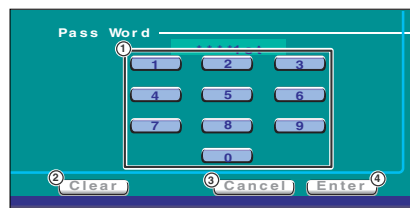

- (1) Ввод кода защиты.
- (2) Стирание введенной цифры.
- (3) Отмена регистрации и возврат к экрану настройки кода защиты.
- (4) Подтверждение ввода кода защиты.

3 Введите код защиты.



Введите 4-значный код.

4 Зарегистрируйте Ваш код защиты.



5 Повторно введите код защиты.

Повторно введите код защиты, введенный в шаге 3, чтобы подтвердить ввод.



Если Вы введете другой код, экран вернется к шагу 3 (для ввода кода в первый раз).

6 Вновь зарегистрируйте код защиты.



Ваш код защиты будет зарегистрирован. Если после регистрации кода защиты Вы нажмете кнопку сброса Reset или отключите ресивер от аккумулятора, Вам придется ввести зарегистрированный код защиты. Подробная информация приведена на следующей странице.

Выбор сохраненных станций

Вы можете отобразить список станций и выбрать нужную станцию из списка, сохраненных в памяти.

1 Выберите ТВ-диапазон, станцию из которого Вы хотите вызвать.



2 Отобразите меню телевизора.



3 Отобразите меню выбора станций, сохраненных в памяти.

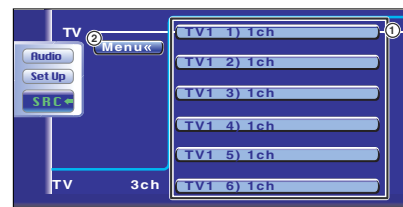

- (1) Настройка на выбранную станцию. Если создано название станции, оно будет отображено на экране.
- (2) Возврат в меню телевизора.

Создание названия станции

Вы можете создать название станции.

1 Выберите станцию, для которой Вы хотите создать название.



2 Отобразите меню телевизора.



3 Выберите режим создания названия станции.



4 Создайте название станции.

Подробная информация о вводе символов приведена в разделе <Ввод символов> на странице 44.

5 Выйдите из режима ввода названия.



- В памяти могут быть сохранены названия 20 станций (максимум).
- Вы можете создавать названия станций только, после того, как поставите автомобиль на ручной тормоз.

Управление DAB-тюнером (только, если подключен дополнительный DAB-тюнер)

В режиме DAB-тюнера могут быть отображены различные экраны.

Отображение панели упрощенного управления

Панель управления DAB-тюнером отображается поверх выбранного изображения.



Отобразите панель упрощенного управления

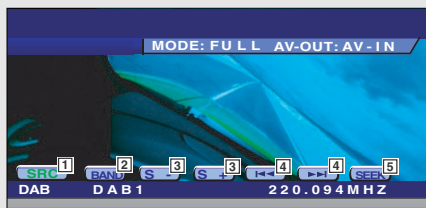

- [1] Переключение источника.
- [2] Переключение диапазона (DAB1/2/3).
- [3] Выбор сервиса (услуги).
- [4] Выбор ансамбля.
- [5] Выбор режима настройки (см.стр. 40).

- Основные функции управления устройством приведены в разделе <DDX7025 Основные функции> на стр.8.
- Если Вы прикоснетесь к центральной части области изображения, панель упрощенного управления будет отключена.

Часы

Вы можете установить на часах текущее время дня.

1 Отобразите экран установки часов.



Clock Adjust

Если строка «Clock Adjust» не отображается, прикосновением к экранным кнопкам со стрелками вверх/вниз отобразите ее.

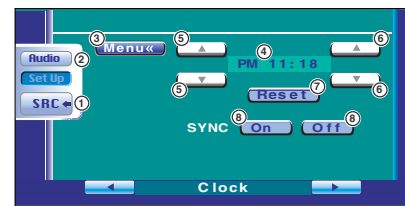

- (1) Возврат к экрану управления предыдущим источником.
 - (2) Вызов меню звуковых эффектов (см.стр.76).
 - (3) Вызов меню настройки параметров.
 - (4) Дисплей времени на часах.
 - (5) Установка цифры часов.
 - (6) Установка цифры минут.
 - (7) Установка «00» минут.
- Примеры установки: 3:00 - 3:29 - 3:00
3:30 - 3:59 - 4:00
- (8) Установка времени на часах синхронно с информацией о текущем времени, принятой с радиостанции системы RDS (On - Включено).
Когда эта функция включена (On), включится режим синхронизации и Вы не сможете установить часы вручную.

2 Установите на часах текущее время дня.



Меню настройки параметров

Настройка сенсорной панели

Вы можете настроить сенсорную панель.

1 Отобразите экран настройки сенсорной панели.



Если строка «Touch Adjust» не отображается, прикосновением к экранным кнопкам со стрелками вверх/вниз отобразите ее.

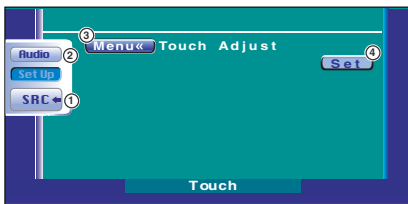

- (1) Возврат к экрану управления предыдущим источником.
- (2) Вызов меню звуковых эффектов (см.стр.76).
- (3) Вызов меню настройки параметров.
- (4) Позволяет Вам начать настройку сенсорной панели.

2 Начните настройку сенсорной панели.

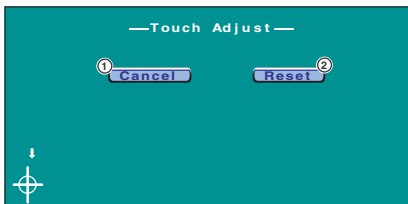

- (1) Отмена настройки и возврат к экрану настройки сенсорной панели.
- (2) Возврат в исходное состояние.

3 Настройте сенсорную панель.



По запросу прикоснитесь к центру символа «+» в левом нижнем и правом верхнем углах.

Отображение экрана управления DAB-тюнером

Вы можете выбрать Ensemble (ансамбль) и сервисы, используя различные функции.



Экран управления DAB-тюнером

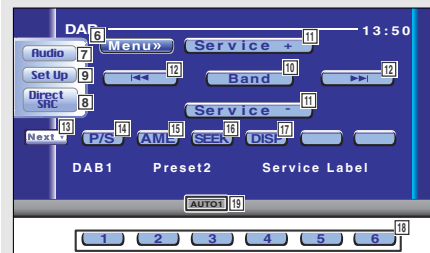

Отображение экрана меню DAB-тюнера

Вы можете выбрать опции различных функций меню.



Экран меню DAB-тюнера

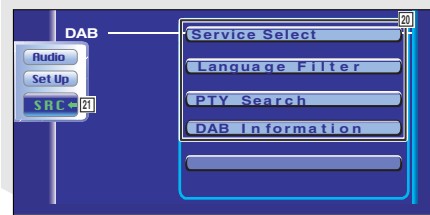

- [6] Вызов меню DAB-тюнера.
- [7] Вызов меню звуковых эффектов (см.стр.76).
- [8] Отображение экрана выбора источника (см.стр.45).
- [9] Вызов меню настройки параметров (см.стр.47).
- [10] Переключение диапазона (DAB1/2/3).
- [11] Выбор сервиса (услуги).
- [12] Выбор ансамбля (группы).
- [13] Переключение между кнопками 1-6 и функциональными кнопками.
- [14] Выбор первичного или вторичного режима работы.
- [15] Выбор режима автоматического сохранения ансамбля в памяти (см.стр.40).
- [16] Переключение режима настройки (см.стр.40).
- [17] Изменение дисплея: метка ансамбля, метка PTY, метка Component, метка Region и качество звучания.
- [18] Если отображаются индикаторы 1-6, Вы можете вызвать сервисы, сохраненные в памяти.
- [19] Индикатор режима настройки.

- [20] Выбор опций различных функций меню.
- [21] Возврат на экран управления DAB-тюнером.

Для получения подробной информации о DAB-тюнере прочтите инструкцию по эксплуатации DAB-тюнера.

Режим настройки

Вы можете определить способ выбора сервиса (услуги).



Если индикатор SEEK не отображается, прикоснитесь к экранной кнопке «Next». Каждое прикосновение приводит к изменению режима в следующем порядке.



Автоматическая настройка на ансамбль с уверенным сигналом.



Последовательная настройка и сохранение ансамбля в памяти.



Переключение на следующий канал вручную.

Автоматическое сохранение ансамбля в памяти

Вы можете автоматически сохранить в памяти ансамбль с уверенным сигналом.

1 Выберите частотный диапазон, ансамбль из которого Вы хотите сохранить в памяти.



2 Выберите режим автоматического сохранения в памяти.



Если индикатор АМЕ не отображается, прикоснитесь к экранной кнопке «Next».

3 Включите режим автоматического сохранения в памяти.



Прикоснитесь к экранной кнопке I<< или >>I. Когда будут сохранены 6 ансамблей или настроены все ансамбли, процедура автоматического сохранения ансамблей в памяти будет прекращена.

Память для хранения настройки сервисов

Текущий настроенный сервис может быть сохранен в памяти.

1 Выберите сервис, который Вы хотите сохранить в памяти.



2 Сохраните выбранный сервис в памяти.



Отображение экрана User I/F 2



Экран User I/F 2



[6] Установка экранного дисплея навигационного экрана (Auto). Если Вы установите режим «Auto», информация будет отображаться в течение 5 секунд после обновления информации.

[7] Установка экранного дисплея экрана воспроизведения видео-изображения (Auto). Если Вы установите режим «Auto», информация будет отображаться в течение 5 секунд после обновления информации.

[8] Установка экранного дисплея экрана воспроизведения DVD-диска (MANU). Если Вы установите режим «Auto», информация будет отображаться в течение 5 секунд после обновления информации.

[9] Установка экранного дисплея экрана телевизора (Auto) (только, если подключен внешний телевизионный тюнер). Если Вы установите режим «Auto», информация будет отображаться в течение 5 секунд после обновления информации.

[10] Отображение экрана User I/F 1.

Интерфейс пользователя

Вы можете настроить параметры интерфейса пользователя (IF).

Отображение экрана User I/F 1



Экран User I/F 1

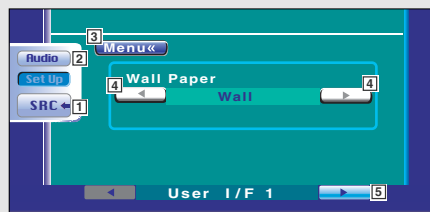

[1] Возврат к экрану управления предыдущим источником.

[2] Вызов меню звуковых эффектов (см.стр.76).

[3] Вызов меню настройки параметров.

[4] Переключение обоев.

[5] Отображение экрана User I/F 2.

Если строка User I/F Set Up не отображается, прикосновением к кнопкам со стрелками вверх/вниз отобразите эту строку.



Выбор сервиса

Для удобства выбора сервиса Вы можете отобразить список сервисов текущего принимаемого ансамбля.

1 Отобразите меню DAB-тюнера.



2 Отобразите меню выбора сервиса.

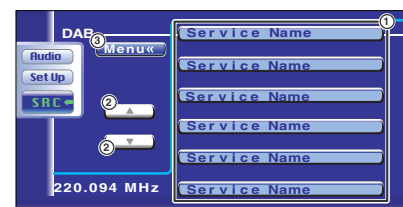

- (1) Выбор сервиса.
- (2) Прокручивание списка сервисов.
- (3) Возврат в меню DAB-тюнера.

3 Выберите сервис.



Фильтр языка

Вы можете отобразить список языков для выбора.

1 Отобразите меню DAB-тюнера.



2 Вызовите меню фильтра языка.

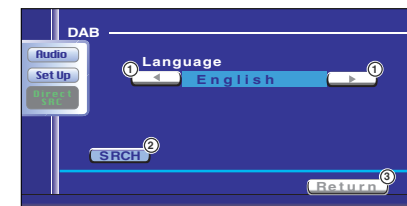

- (1) Выбор языка.
- (2) Поиск выбранного языка.
- (3) Возврат в меню DAB-тюнера.

3 Выберите язык, который Вы хотите использовать.



4 Осуществите поиск выбранного языка.



Поиск по типу программы

Вы можете осуществить прием сервисов по типу программы.

1 Отобразите меню DAB-тюнера.



2 Вызовите меню поиска по типу программы PTY.

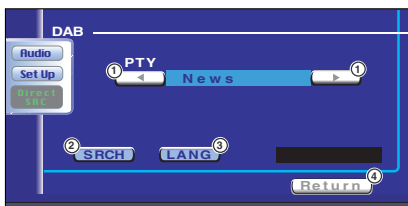

- (1) Выбор типа программы.
- (2) Поиск по выбранному типу программы.
- (3) Отображение экрана выбора языка.
- (4) Возврат в меню DAB-тюнера.

3 Выберите тип программы.



Выбор языка

Отобразите экран выбора языка

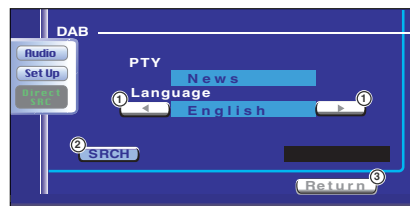

- (1) Выбор языка.
- (2) Поиск по типу программы.
- (3) Возврат на экран поиска по типу программы PTY.

Выберите язык



4 Выполните поиск по типу программы.



Отображение экрана AV I/F 2



Экран AV I/F 2

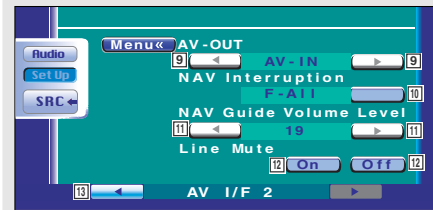

[9] Выбор AV-источника, сигнал которого будет поступать на выход AV OUTPUT (AV-IN).

Если в качестве источника сигнала Вы выберете DVD, когда подключен внешний процессор DSP, звук с DVD-диска не будет поступать на выход AV OUTPUT.

[10] Выбор акустических систем, используемых для воспроизведения голосовых указаний навигационной системы (F-Left).

«F-Left»: Для воспроизведения голосовых указаний используется фронтальная левая АС.

«F-Right»: Для воспроизведения голосовых указаний используется фронтальная правая АС.

«F-All»: Для воспроизведения голосовых указаний используются обе фронтальные акустические системы.

[11] Настройка громкости голосовых указаний навигационной системы (19).

[12] Отключение громкости во время воспроизведения голосовых указаний навигационной системы (On).

Когда эта функция включена (On), уровень громкости уменьшается до уровня звучания голосовых указаний.

[13] Отображение экрана AV I/F 1.

AV-интерфейс

Вы можете установить параметры аудио- и видео- (AV) интерфейса.

Отображение экрана AV I/F 1

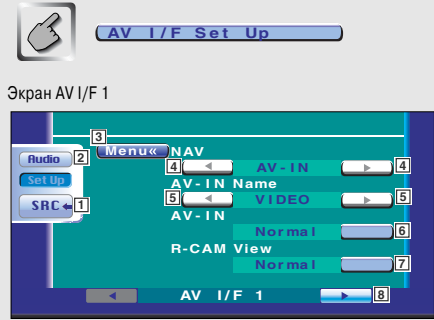

Экран AV I/F 1

- [1] Возврат к экрану управления предыдущим источником.
- [2] Вызов меню звуковых эффектов (см.стр.76).
- [3] Вызов меню настройки параметров.
- [4] Выбор способа подключения навигационной системы (RGB).
«RGB»: Позволяет подключать навигационную систему Kenwood с помощью интерфейсного кабеля.
«AV-IN»: Позволяет подключать навигационную систему сторонних производителей через порт AV INPUT.
«OFF»: Этот режим должен использоваться, если навигационная система не подключена. (Переключение AV-источника приводит к отключению навигационного дисплея).
- [5] Установка названия, которое будет отображаться, когда Вы выберете систему, подключенную через вход AV INPUT. (VIDEO).
- [6] Установка дисплея изображения системы, которая подключена через порт AV INPUT (Normal).
«Normal»: При переключении источника изображения будет отображено изображение, поступающее с порта AV INPUT.
«AUTO»: При поступлении сигнала изображения на вход AV INPUT будет отображено это изображение.
- [7] Установка способа отображения изображения тыловой камеры.
«Reverse»: Правая и левая части отображаются зеркально.
«Normal»: Изображение отображается в исходном виде.
- [8] Отображение экрана AV I/F 2.

Если Вы выберете навигационную систему, подключенную к входу AV-IN, будет зафиксирован режим работы дисплея «NAV».

Параметр «R-CAM View» может быть установлен только, если параметр «AV-IN Name» установлен в положение «R-CAM».

Если строка AV I/F Set Up не отображается, прикосновением к экранным кнопкам со стрелками вверх/вниз отобразите эту строку.

DAB-информация

Вы можете отобразить информацию DAB-тюнера.

1 Отобразите меню DAB-тюнера.



2 Отобразите экран DAB-информации.



- (1) Отображение DAB-информации (например, метка сервиса, метка ансамбля, метка компонента, качество звука, метка региона и метка динамики).
- (2) Прокликивание информационного дисплея.
- (3) Возврат в меню DAB-тюнера.

DAB-анонсы

Когда начнется трансляция анонсов, ресивер автоматически переключится с текущего источника на прием анонсов.

Когда начнется трансляция анонсов ...

Автоматически появится экран анонсов.

Экран анонсов



- (1) Вызов меню звуковых эффектов (стр.76).
- (2) Вызов меню настройки параметров (стр.49).

Как использовать экран ввода символов

Если Вы выберете режим создания названия диска или другой подобный режим, для ввода названия будет отображен экран ввода символов.

Экран ввода символов

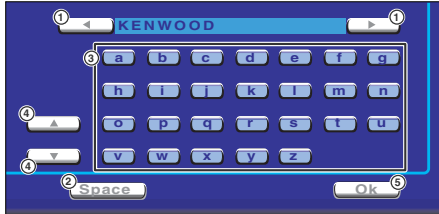

(1) Перемещение курсора.

(2) Ввод пробела.

Если Вы хотите стереть символ, переместите курсор на этот символ и прикоснитесь к этой кнопке.

(3) Ввод символов.

(4) Прокликивание дисплея символьных кнопок вверх или вниз.

(5) Выход из режима ввода символов и возврат к предыдущему экрану.



Вы можете начать ввод символов только после того, как поставите автомобиль на ручной тормоз.

Отображение экрана параметров системы 2



Экран параметров системы 2

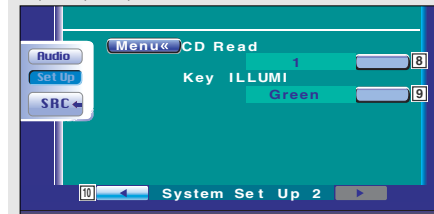

[8] Установка режима воспроизведения музыкальных компакт-дисков (1).

«1»: Автоматическое распознавание и воспроизведение дисков MP3/WMA, DVD или музыкальных компакт-дисков.

«2»: Принудительное воспроизведение диска как музыкального компакт-диска. Выберите режим «2», если Вы хотите воспроизводить музыкальный компакт-диск специального формата или в режиме «1» не можете воспроизводить диск.



- В режиме «2» Вы не можете воспроизводить диски MP3/WMA/VCD. Также в режиме «2» могут не воспроизводиться некоторые музыкальные компакт-диски.

- После окончания воспроизведения настройка этого режима отключается.

[9] Выбор цвета подсветки кнопок ресивера (Red - Красный).

«Green»: зеленый.

«Red»: красный.

[10] Отображение экрана параметров системы 1.

Настройка системных параметров

Вы можете настроить параметры системы.

Отображение экрана параметров системы 1

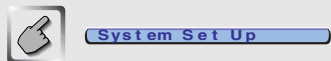

Экран параметров системы 1

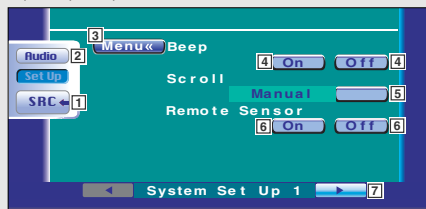

- [1] Возврат к экрану управления предыдущим источником.
- [2] Вызов меню звуковых эффектов (см. стр. 76).
- [3] Вызов меню настройки параметров.
- [4] Включение/выключение звукового сигнала, сопровождающего нажатие на кнопку (On (Вкл.)).
- [5] Позволяет выполнять скроллинг (пролистывание) текстового дисплея на экране управления источником (Manual (ручной)). «Auto»: Автоматический скроллинг (пролистывание). «Manual»: Позволяет Вам вручную пролистывать текстовый дисплей.
- [6] Выбор сигнала дистанционного управления (On (Вкл.)). Когда эта опция установлена в положение Off (Выкл.), пульт дистанционного управления телевизором блокируется.
- [7] Отображение экрана параметров системы 2.

Если строка System Set Up не отображается, нажатием на кнопки со стрелками вверх/вниз отобразите ее.

Выбор источников

Источник, который Вы хотите прослушать, может быть быстро выбран.

Отображение экрана управления



Нажмите эту кнопку несколько раз, пока не появится экран управления.

Экран управления



Экран выбора источника может быть отображен с экрана управления любым источником.

Отображение экрана выбора источника



Экран выбора источника

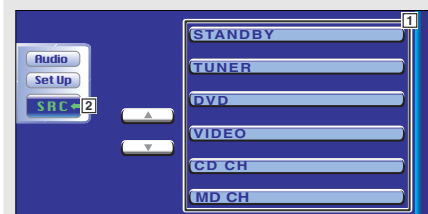

- [1] Выбор источника.
- [2] Возврат к экрану управления, который был отображен ранее.

Настройка положения и качества изображения

Вы можете отрегулировать положение и качество изображения на мониторе.

Отображение экрана управления экраном

Вы можете настроить качество изображения, используя следующие функции.



Экран управления экраном



Отображение экрана регулировки угла наклона

Вы можете установить угол наклона монитора.



Экран настройки угла наклона

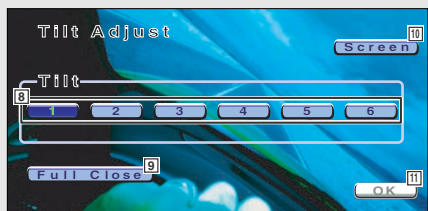

- [1] Регулировка яркости
- [2] Регулировка оттенков
Отображается для изображения системы NTSC телепрограммы или видеоисточника.
- [3] Регулировка цветности
Этот индикатор отображается только на экране телевизора и Video.
- [4] Регулировка контрастности
- [5] Регулировка уровня черного
- [6] Отображает экран настройки положения монитора (см.раздел <Отображение экрана регулировки угла наклона>).
- [7] Возврат к предыдущему экрану.

Экран управления экраном отображается только, если Вы поставите автомобиль на ручной тормоз.

- [8] Регулировка наклона монитора.
- [9] Монитор закрывается полностью.
- [10] Возврат к экрану управления экраном.
- [11] Возврат к предыдущему экрану.

Если Вы выключите питание, панель закроется. Однако, если Вы включите ресивер, панель вернется в установленное положение.

Установка уровня ограничения доступа

Вы можете установить уровень ограничения доступа к воспроизведению DVD-дисков.

1 Отобразите экран ввода кода доступа.

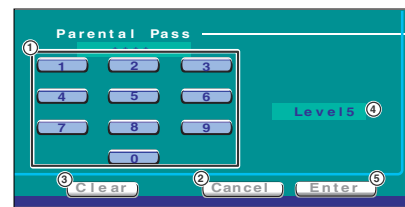

- (1) Ввод кода доступа.
- (2) Отмена текущей настройки и возврат к экрану DVD SETUP 2.
- (3) Стирание введенного кода доступа.
- (4) Отображение текущего установленного кода доступа.
- (5) Определение номера кода и отображение экрана настройки уровня ограничения доступа.

2 Введите код доступа.



- Цифра, введенная первой, будет установлена в качестве кода доступа.
- Вы можете стереть установленный код доступа, нажав кнопку сброса.

3 Отобразите экран настройки уровня ограничения доступа.

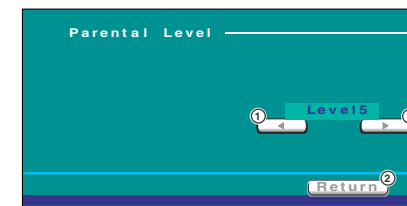

- (1) Установка уровня ограничения доступа.
- (2) Возврат к экрану DVD SETUP 2.

4 Установите уровень ограничения доступа и код страны.



5 Подтвердите установку уровня ограничения доступа.



- Если на диске установлен более высокий уровень ограничения доступа, устройство потребует ввести код доступа.
- Уровень ограничения доступа варьируется в зависимости от установленного диска.
- Если на диске не установлен уровень ограничения доступа, этот диск может быть просмотрен любой аудиторией даже, если Вы установите уровень ограничения доступа.

Меню настройки параметров

Настройка языка

Вы можете выбрать язык звуковой дорожки и отображения меню.

1 Отобразите экран выбора языка.

Обратитесь к разделу «Отображение экрана DVD SETUP 1» и выберите язык, который Вы хотите использовать.



- (1) Ввод кода языка.
- (2) Отмена настройки языка и возврат к экрану DVD SETUP 1.
- (3) Стирание кода языка.
- (4) Установка оригинального языка звуковой дорожки.
(Эта опция появляется во время настройки языка звуковой дорожки).
- (5) Установка языка и возврат к экрану DVD SETUP 1.
(Эта опция появляется после ввода кода языка).

2 Введите код языка.

Для выбора нужного языка обратитесь к таблице кодов языков, приведенной справа.

3 Установите язык, который Вы хотите использовать.



Таблица кодов языков

| Код | Язык | Код | Язык |
|-----|----------------------|-----|------------------|
| aa | Афарский | lh | Лингала |
| ab | Абхазский | lb | Лаосский |
| af | Африкаанс | lt | Литовский |
| am | Амхарский | lv | Латвийский |
| ar | Арабский | mg | Малагаси |
| as | Ассам | mi | Маори |
| ay | Айямара | mk | Македонский |
| az | Азербайджанский | ml | Малайялам |
| ba | Башкирский | mn | Монгольский |
| be | Белорусский | mo | Молдавский |
| bg | Болгарский | mr | Марати |
| bh | Бихари | ms | Малайский |
| bn | Бенгали, бангла | mt | Мальтийский |
| bo | Тибетский | my | Бурмес |
| br | Бретонский | na | Науру |
| ca | Каталонский | ne | Непальский |
| co | Корсиканский | nl | Голландский |
| cs | Чешский | no | Норвежский |
| cy | Уэльский | or | Орийский |
| da | Датский | pa | Панджаби |
| de | Немецкий | pl | Польский |
| dz | Бутанский | ps | Пушту |
| el | Греческий | pt | Португальский |
| en | Английский | qu | Кузуау |
| eo | Эсперанто | rm | Разто-романский |
| es | Испанский | ro | Румынский |
| et | Эстонский | ru | Русский |
| eu | Баскский | sa | Санскрит |
| fa | Персидский | sd | Синдхи |
| fi | Финский | sg | Санго |
| fj | Фиджи | sh | Сербо-хорватский |
| fo | Фарерский | s | Сингалезский |
| fr | Французский | sk | Словацкий |
| fy | Фризийский | sl | Словенский |
| ga | Ирландский | sm | Самоа |
| gd | Шотландско-галльский | sn | Шона |
| g | Галисийский | so | Сомалийский |
| gn | Гуарани | sq | Албанский |
| gu | Гуярати | sr | Сербский |
| ha | Хауза | su | Сунданезский |
| hi | Хинди | sv | Шведский |
| hr | Хорватский | sw | Суахили |
| hu | Венгерский | ta | Тамильский |
| hy | Армянский | te | Телугу |
| ia | Интерлингва | tg | Таджикский |
| ie | Интерлингве | th | Тайский |
| k | Инуляк | ti | Тигринский |
| in | Индонезийский | tk | Туркменский |
| is | Исландский | tl | Тагалог |
| it | Итальянский | to | Тонга |
| iw | Хебрю | tr | Турецкий |
| ja | Японский | tt | Татарский |
| j | Идиш | tw | Твай |
| ju | Яванский | uk | Украинский |
| ka | Грузинский | ur | Урду |
| kk | Казахский | uz | Узбекский |
| kl | Гренландский | vi | Вьетнамский |
| kn | Каннадский | vo | Волапук |
| ko | Корейский | wo | Волоф |
| ks | Кашмирский | xh | Хоса |
| ku | Курдский | yo | Йоруба |
| ky | Киргизский | zh | Китайский |
| la | Латинский | zu | Зулу |

Меню настройки параметров

Меню настройки параметров

Вы можете установить различные параметры ресивера.

Отображение экрана управления



Нажимайте эту кнопку до тех пор, пока не появится экран управления.

Экран управления



Вы можете отобразить одно и то же меню настройки параметров для каждого источника.



Отображение экрана меню настройки параметров



Экран меню настройки параметров

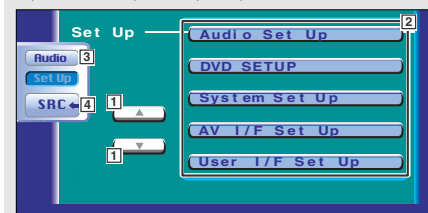

- Ваша настройка меню звуковых эффектов выполняется автоматически в соответствии с настройками параметров звука (стр. 48) в меню настройки параметров. Мы рекомендуем сначала выполнить настройку параметров звука, а затем перейти в меню звуковых эффектов.

- Доступные функции варьируются в зависимости от используемой модели (технических характеристик тюнера и систем вещания, которые могут быть приняты).

Настройка параметров звука

Отображение экрана настройки звука



Экран настройки акустических систем

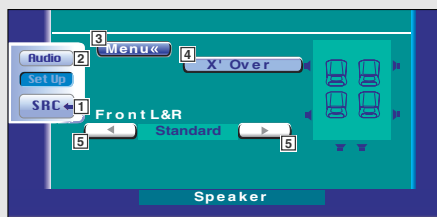

- [1] Возврат к экрану управления предыдущего источника.
- [2] Вызов меню звуковых эффектов (см. стр. 76).
- [3] Вызов меню настройки параметров.
- [4] Отображение экрана настройки кроссовера.
- [5] Устанавливает тип фронтальных акустических систем для точной настройки оптимального режима работы эквалайзера.
Standard: Настройка для акустических систем стандартного размера.
Narrow: Настройка для акустических систем малого диаметра.
Middle: Настройка для сабвуфера малого диаметра.
Wide: Настройка для сабвуфера большого диаметра.

Отображение экрана DVD SETUP 2



Экран DVD SETUP 2



[9] Включение/выключение индикатора угла съемки (Индикатор включен).

[10] Выбор формата изображения (16:9).
«16:9»: Отображение широкоэкранного изображения.
«4:3 LB»: Широкоэкранное изображение отображается в формате Letter Box (в верхней и нижней частях экрана отображаются черные полосы).
«4:3 PS»: Широкоэкранное изображение отображается в формате Pan & Scan (левая и правая части изображения усечены).

[11] Отображение экрана установки уровня ограничения доступа. * (Off - Выкл.).

[12] Использование режима AUTO.

[13] Отображение экрана DVD SETUP 1.

*1 Отключается во время воспроизведения DVD-диска.

*2 Отключается, если включена (On) функция зоны.

Настройка воспроизведения DVD

Вы можете настроить параметры воспроизведения DVD-дисков.

Отображение экрана DVD SETUP 1



Экран DVD SETUP 1



- [1] Возврат к экрану управления предыдущим источником.
- [2] Вызов меню звуковых эффектов (см.стр.76).
- [3] Вызов меню настройки параметров.
- [4] Выбор языка отображения дискового меню. *
- [5] Выбор языка отображения субтитров. *
- [6] Выбор языка звуковой дорожки. *
- [7] Установка динамического диапазона ¹² (Wide - широкий).
При изменении режима с Wide на Normal и с Normal на Midnight выполняется уменьшение динамического диапазона.
Если установлен узкий динамический диапазон, Вы сможете прослушивать даже тихие звуки.
Этот параметр эффективен только, когда Вы используете источник сигнала Dolby Digital.
- [8] Отображение экрана DVD SETUP 2.

Если строка «DVD SETUP» не отображается, прикосновением к кнопкам со стрелками вверх/вниз отобразите ее.

Настройка кроссовера

Вы можете установить частоту среза акустических систем.



Экран настройки кроссовера

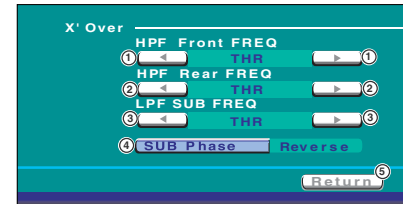

- (1) Установка частоты среза высокочастотного фильтра фронтального канала.
Вы можете выбрать следующие частоты среза: Through, 40, 60, 80, 100, 120, 150, 180, 220 Гц.
- (2) Установка частоты среза высокочастотного фильтра тылового канала.
Вы можете выбрать следующие частоты среза: Through, 40, 60, 80, 100, 120, 150, 180, 220 Гц.
- (3) Установка частоты среза низкочастотного фильтра сабвуфера.
Вы можете выбрать следующие частоты среза: 50, 80, 120 Гц, Through.
- (4) Установка фазы сигнала на выходе на сабвуфер.
Если Вы выберете режим «Reverse», фаза будет инвертирована на 180 градусов.
- (5) Возврат к экрану настройки акустических систем.

Настройка параметров звука (только, если подключен дополнительный блок DSP)

Подключив внешний блок DSP (цифровой процессор сигналов), Вы можете выполнить более подробную (детальную) настройку параметров.

Отображение экрана выбора типа автомобиля

Если Вы выберете тип автомобиля, цифровая настройка времени будет выполняться автоматически (для настройки временных характеристик каждого канала для получения эффектов объемного звучания).



Экран выбора типа автомобиля

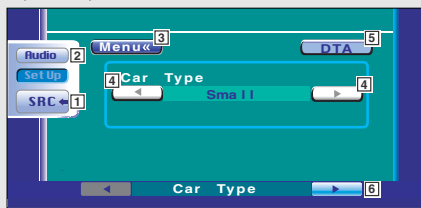

[1] Возврат на экран управления предыдущим источником.

[2] Вызов меню звуковых эффектов (см.стр.76).

[3] Вызов меню настройки параметров.

[4] Установка типа автомобиля, в котором используется ресивер.

[5] Отображение экрана настройки DTA (настройка цифрового времени) (см.стр.52).

Вы можете отрегулировать настройку цифрового времени, которая была установлена при выборе типа автомобиля.

[6] Отображение экрана настройки акустических систем.



Если параметр «Position Setting» (см.стр.84) установлен в положение «All», Вы не можете установить тип автомобиля.

Настройка высокочастотного фильтра

Вы можете вручную настроить параметры высокочастотного фильтра кроссовера.

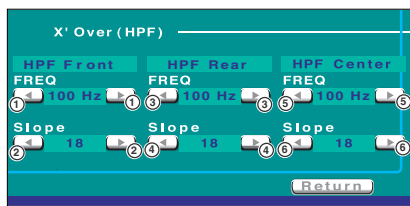

- (1) Установка частоты среза высокочастотного фильтра фронтального канала.
- (2) Установка наклона характеристики высокочастотного фильтра фронтального канала.
- (3) Установка частоты среза высокочастотного фильтра тылового канала.
- (4) Установка наклона характеристики высокочастотного фильтра тылового канала.
- (5) Установка частоты среза высокочастотного фильтра центрального канала.
- (6) Установка наклона характеристики высокочастотного фильтра центрального канала.
- (7) Возврат к экрану настройки акустических систем.

Параметр «HPF Center» может быть установлен только, когда параметр «Multi Channel» (см.стр.51) установлен в положение «3/2» или «3/0».

Настройка низкочастотного фильтра

Вы можете вручную настроить параметры низкочастотного фильтра кроссовера.

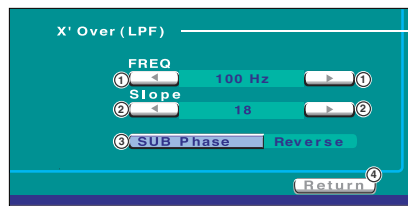

- (1) Установка частоты среза низкочастотного фильтра.
- (2) Установка наклона характеристики низкочастотного фильтра.
- (3) Установка фазы сигнала на выходе на сабвуфер. Если Вы установите режим «Reverse», фаза будет инвертирована на 180 градусов.
- (4) Возврат к экрану настройки акустических систем.

Отображение экрана настройки акустических систем

Когда Вы установите тип и размер акустических систем, настройки кроссовера и эквалайзера будут выполнены автоматически.



Экран настройки акустических систем



Отображение экрана уровня звучания канала

Вы можете установить громкость звучания каждого канала.



Экран уровня звучания канала

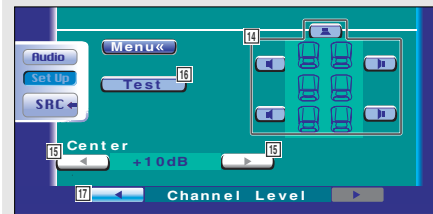

[7] Отображение экрана кроссовера (HPF - ВЧ-фильтр). (См.раздел <Настройка ВЧ-фильтра на стр.54>. Вы можете изменить настройку кроссовера, установленную автоматически при выборе типа акустических систем.

[8] Отображение экрана кроссовера (LPF - НЧ-фильтр). (См.раздел <Настройка НЧ-фильтра на стр.54>. Вы можете изменить настройку кроссовера, установленную автоматически при выборе типа акустических систем.

[9] Установка типа фронтальных АС для точной настройки оптимального режима работы эквалайзера.

Standard: Настройка для акустических систем стандартного размера.

Narrow: Настройка для акустических систем малого диаметра.

Middle: Настройка для сабвуфера малого диаметра.

Wide: Настройка для сабвуфера большого диаметра.

[10] Установка акустических систем для многоканального звучания.

«3/2»: Центральная АС, фронтальные АС, тыловые АС.

«2/2»: Фронтальные и тыловые АС.

«3/0»: Центральная и фронтальные АС.

«2/0»: Фронтальные АС.

[11] Включение/выключение сабвуфера.

[12] Отображение экрана настройки уровня канала.

[13] Отображение экрана выбора типа автомобиля.

Параметры «X' Over HPF» и «X' Over LPF» могут быть установлены только, когда параметр «Sub Woofer» установлен в положение «On» (Вкл).
- Чтобы в режиме «Multi channel» включить центральную АС, сначала включите режим «Dolby Pro Logic» (см.стр.91).

[14] Выбор акустических систем для настройки. (См.раздел <Уровень звучания канала> на стр.52).

[15] Установка громкости звучания акустических систем. (См.раздел <Уровень звучания канала> на стр.52).

[16] Включение/выключение тестового сигнала для проверки настройки акустических систем.

[17] Отображение экрана настройки акустических систем.

Настройка меню звуковых эффектов выполняется автоматически для достижения наилучшего качества звучания в соответствии с типом автомобиля и настроенными акустическими системами (стр.48). Мы рекомендуем сначала выполнить настройку параметров звучания, а затем перейти к настройке параметров меню звуковых эффектов. Вы можете точно настроить автоматически установленное значение параметров DTA (см.стр.52), кроссовера (см.стр.49) или параметрического эквалайзера (см.стр.80).
- Когда Вы закончите настройку уровней звучания акустических систем (каналов), отключите тестовый сигнал. Если Вы оставите тестовый сигнал включенным, Вы не сможете настроить другие параметры.

Меню настройки параметров

Уровень звучания канала

Вы можете установить уровень звучания каждого выбранного канала.

1 Выберите акустические системы, которые Вы хотите настроить.



Экран настройки уровня звучания канала

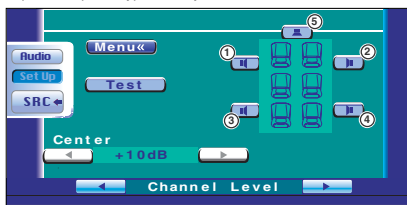

- (1) Левая фронтальная АС
- (2) Правая фронтальная АС
- (3) Левая тыловая АС
- (4) Правая тыловая АС
- (5) Центральная АС

2 Отрегулируйте уровень звучания выбранной акустической системы.



Настройка DTA

Вы можете вручную отрегулировать временные характеристики каждого канала.

1 Отобразите экран настройки DTA.



Экран настройки DTA

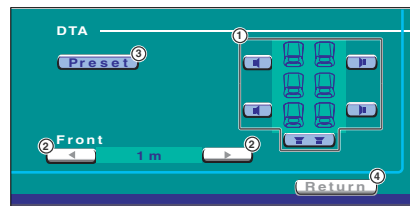

- (1) Выбор акустических систем для настройки.
- (2) Установка расстояния между выбранными акустическими системами для регулировки времени задержки.
- (3) Сохранение настроенного состояния в памяти или вызов из памяти.
- (4) Возврат к экрану настройки типа автомобиля.

2 Выберите акустические системы, которые Вы хотите настроить.

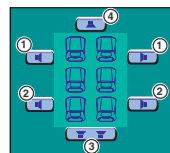

- (1) Фронтальные акустические системы.
- (2) Тыловые акустические системы.
- (3) Сабвуфер.
- (4) Центральная АС.

3 Установите время задержки.



Акустические системы виртуально переместятся на нужное расстояние.

Если Вы увеличите расстояния до центральной и фронтальных АС, они виртуально переместятся вперед. Если Вы увеличите расстояния до тыловых АС и сабвуфера, они виртуально переместятся назад.

Сохраните в памяти или вызовите сохраненные настройки из памяти

Чтобы сохранить настройки в памяти



Прикасайтесь к кнопке дольше 2 секунд.

Чтобы вызвать настройки из памяти

