



Радио/Кассета

DAYTONA Beach C34



Руководство по установке и эксплуатации

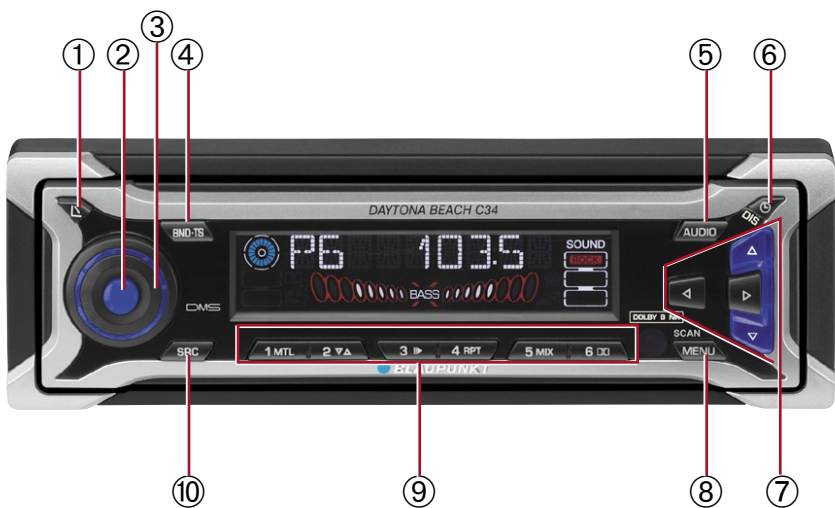

 **BLAUPUNKT**



Система управления

- ①. Кнопка  открытия и снятия панели управления
- ②. Кнопка включения/выключения системы и быстрого отключения звука (**MUTE**)
- ③. Регулятор громкости
- ④. Короткое нажатие – кнопка **BND**: выбор банка памяти FM и диапазона AM, переключение в режим радио. Долгое нажатие – кнопка **TS**: включение функции Travelstore.
- ⑤. Кнопка **AUDIO** – регулировка низких и высоких частот, баланса и фейдера, X-Bass, предустановок эквалайзера.
- ⑥. Короткое нажатие – кнопка  для вывода на дисплей времени.
Долгое нажатие: изменение режима дисплея.
- ⑦. Кнопки курсора.
- ⑧. Короткое нажатие – кнопка **MENU**: вызов меню основных настроек. Долгое нажатие – кнопка **SCAN**: включение функции сканирования.
- ⑨. Кнопки с цифрами **1 – 6**.
- ⑩. Кнопка **SRC**: переключение источника – кассета, радио, CD-чейнджер или внешний источник (AUX).
- ⑪. Кнопка  выброса кассеты **Eject** (видна только при открытой панели управления).

Предварительные замечания	4	Включение/выключение радио-монитора ..	13
и дополнительные принадлежности	4	Пропуск пустой ленты	13
Дорожная безопасность	4	Выбор типа ленты	13
Установка	4	Система шумопонижения Dolby* B	13
Дополнительные принадлежности	4	Изменение режима дисплея	14
Международная информация о телефонах	4	CD-чейнджер	14
Съемная панель управления	5	Переключение в режим CD-чейнджера	14
Защита от похищения	5	Выбор CD	14
Снятие панели управления	5	Выбор трека	14
Установка панели управления	5	Быстрый поиск (с прослушиванием)	14
Таймер выключения	6	Изменение режима дисплея	15
Включение/выключение	6	Повтор отдельных треков или всего диска (REPEAT)	15
Регулировка громкости	7	Случайное воспроизведение (MIX)	15
Установка громкости включения	8	Сканирование всех треков на всех CD (SCAN)	15
Быстрое уменьшение громкости (MUTE) ..	8	Приостановка воспроизведения (PAUSE)...	15
MUTE при телефонном разговоре	8	Часы и время	16
Сигнал подтверждения	8	Однократный вывод времени на дисплей ..	16
Радио	9	Установка времени	16
Переключение в режим радио	9	Выбор между 12-часовым и 24-часовым режимами	16
Конфигурирование тюнера	9	Постоянное отображение времени при выключенном устройстве и включенном зажигании	16
Выбор диапазона/банка памяти	9	Однократный вывод времени на дисплей выключенной аудиосистемы	16
Настройка на радиостанцию	9	Настройки звучания и распределения громкости	17
Настройка чувствительности поиска радиостанций	9	Регулировка низких частот	17
Запоминание радиостанций	10	Регулировка высоких частот	17
Автоматическое запоминание станций (Travelstore)	10	Регулировка распределения громкости – левый/правый каналы (баланс)	17
Прослушивание сохраненных станций	10	Регулировка распределения громкости – передний/тыловой каналы (фейдер)	17
Сканирование доступных станций (SCAN)..	10	Эквалайзер и X-Bass	18
Установка продолжительности сканирования	11	X-Bass	18
Настройка дисплея	11	Выбор предустановок звучания	18
Кассетный проигрыватель	11	Настройка индикатора уровней	19
Воспроизведение кассеты	11	Внешние аудиоисточники	19
Выброс кассеты	11	Включение/выключение входа AUX	19
Переключение сторон кассеты	12	Технические характеристики	20
Быстрый переход между треками (C-CPS)	12		
Повтор трека	12		
Краткое прослушивание всех треков на кассете (SCAN)	12		
Быстрая перемотка	12		
Пауза	13		

Предварительные замечания и дополнительные принадлежности

Благодарим Вас за то, что Вы выбрали продукт компании Blaupunkt. Мы надеемся, что пользование нашей новой аудиосистемой доставит Вам немало удовольствия.

Прежде чем приступить к эксплуатации системы, пожалуйста, внимательно прочтите нижеследующие рекомендации.

Редакторы компании Blaupunkt постоянно работают над тем, чтобы сделать наши руководства по эксплуатации проще и понятнее. Тем не менее, если у Вас возникнут какие-либо вопросы, рекомендуем обратиться к продавцу; в авторизованный сервис Блаупункт (адреса сервисов Вы найдете на последней странице данной брошюры). Свои замечания и предложения Вы также можете отправить в головной офис Блаупункт с сайта www.blaupunkt.ru.

Дорожная безопасность

 Безопасность на дороге имеет определяющее значение. Пользуйтесь аудиосистемой только тогда, когда позволяют дорожные условия. Прежде чем приступить к эксплуатации системы во время движения, внимательно ознакомьтесь с ее управлением.

Ничто не должно мешать Вам слышать звуковые сигналы машин милиции, пожарной службы и скорой помощи на достаточном расстоянии. Поэтому всегда выбирайте умеренную громкость звучания Вашей аудиосистемы.

Установка

Если Вы планируете установить аудиосистему самостоятельно, прочтите руководство по установке и подключению, прилагающееся к данной инструкции.

Дополнительные принадлежности

Используйте только те дополнительные принадлежности, которые рекомендованы компанией Blaupunkt.

Пульт дистанционного управления

Удобный доступ к основным функциям Вашей автомобильной аудиосистемы с рулевого колеса обеспечит пульт RC08 или RC10 (приобретается дополнительно).

Кроме того, Вы можете управлять этими функциями из любой точки салона при помощи пульта RC-12H (приобретается дополнительно).

Усилитель

Вы можете использовать любые усилители Blaupunkt и Velocity.

CD-чейнджер

С аудиосистемой совместимы следующие чейнджеры Blaupunkt: CDC A08, IDC A09 и CDC A03.

Compact Drive MP3

Вместо CD-чейнджера к аудиосистеме можно подключить проигрыватель Compact Drive MP3, обеспечивающий доступ к музыкальным трекам MP3. В этом случае сначала необходимо при помощи компьютера сохранить MP3-записи на жесткий диск Microdrive™, находящийся внутри Compact Drive MP3. Подключив Compact Drive MP3 к аудиосистеме, Вы сможете прослушивать эти записи как обычные треки аудио-CD. Compact Drive MP3 управляется так же, как CD-чейнджер, и поддерживает большинство его функций.

Съемная панель управления

Защита от похищения

Для защиты от похищения Ваша аудиосистема имеет съемную панель управления. Без нее система не представляет для похитителя никакой ценности.

Чтобы предотвратить похищение Вашей аудиосистемы, забирайте панель управления с собой всякий раз, когда оставляете машину без присмотра. Не оставляйте ее внутри автомобиля, даже в надежном месте.

Конструкция панели управления призвана сделать ее использование как можно удобнее.

Примечания:

- Панель управления нельзя ронять.
- Панель управления нельзя подвергать воздействию прямых солнечных лучей или других источников тепла.
- Следует избегать прямого контакта незащищенной кожи человека с клеммами панели управления. При необходимости протрите клеммы безворсовой тканью, смоченной в спиртосодержащей жидкости.

Снятие панели управления

⇨ Нажмите кнопку  ①.

Сработает механизм открытия панели управления.

⇨ Потяните панель управления на себя, держа ее за правую сторону.

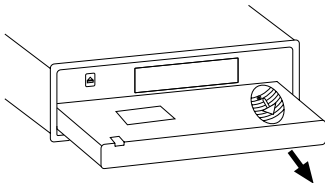

Примечания:

- Аудиосистема может выключиться только некоторое время спустя, в зависимости от выбранной установки OFF TIMER (см. ниже).
- Все действующие настройки аудиосистемы сохраняются.
- Кассета, установленная в проигрывателе, остается внутри.

Установка панели управления

Существует несколько способов установки панели управления, но рекомендуется использовать следующий:

- ⇨ Держите панель управления перпендикулярно базе аудиосистемы.
- ⇨ Вставьте панель в направляющие, расположенные в нижней части базы слева и справа, и задвиньте до щелчка.
- ⇨ Слегка приподнимите панель до щелчка.

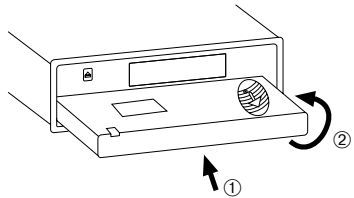

Примечание:

- Устанавливая панель управления, не нажимайте на дисплей.

Если при снятии панели аудиосистема была включена, при установке панели она включится автоматически в прежнем режиме (радио, кассета, CD-чейнджер или внешний источник (AUX)).

Таймер выключения

После открытия панели управления аудиосистема автоматически выключается по истечении заданного времени – от 0 до 30 секунд.

Нажмите кнопку **MENU** ⑧.

Дважды нажмите кнопку ▽ ⑦, на дисплее появится надпись OFF TIMER.

Установите время при помощи кнопок ⑦ ◀ или ▶.

Произведя необходимые изменения, дважды нажмите кнопку **MENU** ⑧.

Примечание:

- ⇨ Если OFF TIMER установлен на 0 секунд, система выключается сразу после открытия панели управления.

Включение/выключение

Существуют различные способы включения и выключения аудиосистемы:

Включение/выключение вместе с запуском двигателя

Если система правильно подключена к запуску двигателя и не была выключена кнопкой ON/OFF ②, она будет включаться и выключаться одновременно с запуском двигателя.

Включение/выключение при снятии/установке панели управления

- ⇨ Снимите панель управления.

Аудиосистема выключится.

Если OFF TIMER не установлен на 0, выключение произойдет некоторое время спустя.

- ⇨ Установите панель управления.

Аудиосистема включится.

При этом сохраняются все действующие настройки (радио, кассета, CD-чейнджер или внешний источник (AUX)).

Включение/выключение кнопкой ON/OFF ②

- ⇨ Для включения аудиосистемы нажмите кнопку ②.
- ⇨ Для выключения системы удерживайте кнопку ② не менее 2 секунд.

Примечание:

- Если Вы включаете аудиосистему при выключенном запуске двигателя, она автоматически выключится через 1 час во избежание разрядки аккумулятора автомобиля.

Включение при установке кассеты

Если система выключена и в проигрывателе отсутствует кассета,

⇨ нажмите кнопку  ①.

Панель откроется.

⇨ Мягко вставьте кассету в деку открытой стороной вправо.

⇨ Закройте панель управления и слегка надавите на нее до щелчка.

Аудиосистема включится, и начнется воспроизведение стороны, обращенной вверх.

Примечание:

- Система не включится при выключенном зажигании. Чтобы включить ее, нажмите кнопку ②.

Регулировка громкости

Громкость можно регулировать в диапазоне от 0 (минимум) до 66 (максимум) единиц.

⇨ Для увеличения громкости поверните регулятор ③ вправо.



⇨ Для уменьшения громкости поверните регулятор ③ влево.

Установка громкости включения

Вы можете заранее установить громкость аудиосистемы в момент включения.

Нажмите кнопку **MENU** ⑧.

Нажимайте кнопки ③  или , пока на дисплее не появится надпись ON VOLUME.

Установите громкость включения при помощи кнопок ⑦  или .

Для удобства громкость аудиосистемы во время настройки будет увеличиваться или уменьшаться в соответствии с производимыми изменениями.

Если Вы выберете вариант LAST VOL, громкость при включении будет на том уровне, который был в момент выключения.

Примечание:

- В целях защиты Вашего слуха максимальная громкость включения для параметра LAST VOL составляет 38 единиц (если в момент выключения системы громкость была выше этого уровня и выбран параметр LAST VOL, громкость при включении составит 38 единиц).

Регулировка громкости

Произведя необходимые изменения,
⇨ дважды нажмите кнопку **MENU** ⑧.

Быстрое уменьшение громкости (MUTE)

Эта функция позволяет мгновенно уменьшать громкость до заранее установленного уровня.

⇨ коротко нажмите кнопку ②.

На дисплее появится надпись MUTE.

Установка уровня громкости MUTE

Вы можете установить уровень громкости аудиосистемы при MUTE.

⇨ Нажмите кнопку **MENU** ⑧.

⇨ Нажимайте кнопки ⑦ ▽ или △, пока на дисплее не появится надпись MUTE LVL.

⇨ Установите уровень громкости для MUTE при помощи кнопок ⑦ ◀ или ▶.

Произведя необходимые изменения,
дважды нажмите кнопку **MENU** ⑧.

MUTE при телефонном разговоре

Если Ваша аудиосистема подключена к мобильному телефону, ее громкость будет уменьшаться, когда Вы снимаете трубку. При этом на дисплее появляется надпись PHONE.

Для этого мобильный телефон должен быть подключен к аудиосистеме в соответствии с руководством по установке.

Громкость будет уменьшена до установленного уровня MUTE.

Сигнал подтверждения

Для некоторых функций, требующих удержания кнопки в течение более чем двух секунд, используется сигнал подтверждения – например, при запоминании радиостанции под определенной кнопкой. Этот сигнал можно отключить.

⇨ Нажмите кнопку **MENU** ⑧.

⇨ Нажимайте кнопки ⑦ ▽ или △, пока на дисплее не появится надпись BEEP.

⇨ Используйте кнопки ⑦ ◀ или ▶ для изменения установки.

Надпись OFF означает, что сигнал отключен, ON – включен.

⇨ Нажмите кнопку **MENU** ⑧.

Радио

Переключение в режим радио

Если аудиосистема находится в режиме каскасы, CD-чейнджера или внешнего источника (AUX),

⇨ нажмите кнопку **BND TS** ④

или

⇨ нажимайте кнопку **SRC** ⑩, пока на дисплее не появится надпись FM или AM (MW).

Конфигурирование тюнера

Для правильного функционирования тюнера необходимо настроить его для Вашего региона. На выбор доступны конфигурации для Европы (EUROPE), США (USA), Таиланда (THAI) и Южной Америки (S-AMERICA). По умолчанию тюнер настроен для того региона, где была приобретена аудиосистема. Если у Вас возникают проблемы с приемом радиосигнала, проверьте конфигурацию тюнера.

⇨ Нажмите кнопку **MENU** ⑧.

⇨ Нажимайте кнопку ⑦ ▽, пока на дисплее не появится надпись TUNER.

⇨ Нажимайте кнопки ⑦ ◀ или ▶, пока на дисплее не появится название Вашего региона.

Произведя необходимые изменения,

⇨ дважды нажмите кнопку **MENU** ⑧.

Выбор диапазона/банка памяти

Тюнер аудиосистемы работает в диапазонах FM и AM. Используются три банка памяти для диапазона FM и один – для AM. Каждый банк может хранить до 6 станций.

Примечание:

- Диапазон LW недоступен в конфигурации тюнера для США и Таиланда.

Выбор банка памяти FM, диапазона AM (MW) и LW.

⇨ Нажимайте кнопку **BND TS** ④ для выбора одного из банков памяти FM (FM1, FM2 и FMT) или диапазона AM (MW) или LW.

Настройка на радиостанцию

Существуют различные способы настройки на радиостанцию.

Автоматический поиск радиостанций

⇨ Нажмите кнопку ⑦ ▽ или △.

Система настроится на ближайшую доступную станцию.

Настройка чувствительности поиска радиостанций

Вы можете настроить радиоприемник таким образом, чтобы он определял только радиостанции с сильным сигналом или также находил станции со слабым сигналом.

⇨ Нажмите кнопку **MENU** ⑧.

⇨ Нажимайте кнопки ⑦ ▽ или △, пока на дисплее не появится надпись SENS HI или SENS LO.

Регулировка громкости

Радио

SENS HI означает, что тюнер настроен на высокую чувствительность, SENS LO – на низкую.

⇨ Выберите нужный уровень чувствительности при помощи кнопок **7** ◀ или ▶.

Произведя необходимые изменения,

⇨ дважды нажмите кнопку **MENU** **8**.

Настройка на радиостанцию вручную

Вы также можете настраивать радиостанции вручную.

⇨ Нажимайте кнопку **10** ◀ или ▶.

Примечание:

- чувствительность тюнера настраивается отдельно для FM и AM.

Запоминание радиостанций

Запоминание радиостанций вручную

⇨ Выберите нужный банк памяти (FM1, FM2 или FMT) или диапазон AM (MW) или LW.

⇨ Настройтесь на станцию.

⇨ Удерживайте одну из кнопок для радиостанций **1 – 6** **9** не менее 2 секунд для запоминания станции на этой кнопке.

Автоматическое запоминание станций (Travelstore)

Аудиосистема может автоматически запоминать до 6 станций с наиболее сильным сигналом в регионе. Станции сохраняются в банке памяти FMT или AM, в зависимости от выбранного диапазона.

Примечания:

- При этом станции, сохраненные в данном банке памяти ранее, удаляются.
- ⇨ Удерживайте кнопку **BND TS** **4**, пока не включится поиск станций.

Когда начнется процесс запоминания станций, на дисплее появится надпись FM TSTORE или AM TSTORE. После завершения процесса включится станция, сохраненная в соответствующем банке памяти под номером 1.

Прслушивание сохраненных станций

- ⇨ Выберите банк памяти, где сохранена нужная станция.
- ⇨ Нажмите одну из кнопок для сохраненных станций с цифрами **1 – 6** **9** в соответствии с номером станции, которую желаете услышать.

Сканирование доступных станций (SCAN)

Вы можете коротко прослушать все доступные станции при помощи функции сканирования. Продолжительность прослушивания при сканировании составляет от 5 до 30 секунд и регулируется в меню.

Запуск сканирования

⇨ Удерживайте кнопку **MENU** **8**, пока не начнется сканирование.

На дисплее на короткое время появятся надпись SCAN и текущая частота (мигающие цифры).

Остановка сканирования и продолжение прослушивания станции

⇨ Нажмите кнопку **MENU** **8**.

Сканирование прекратится, и продолжит звучать последняя станция.

Радио

Установка продолжительности сканирования

- ⇨ Нажмите кнопку **MENU** ⑧.
- ⇨ Нажимайте кнопки ⑦ ▽ или △, пока на дисплее не появится надпись **SCAN TIME**.
- ⇨ Установите нужную продолжительность сканирования при помощи кнопок ⑦ ◀ или ▶.

Произведя необходимые изменения,

- ⇨ дважды нажмите кнопку **MENU** ⑧.

Примечание:

- Установленная продолжительность сканирования распространяется также на режимы CD и CD-чейнджера.

Настройка дисплея

В режиме радио Вы можете выбрать один из двух режимов дисплея – отображение времени или радиочастоты.

Удерживайте кнопку ⑥ ⌚, пока не включится нужный режим дисплея.

Кассетный проигрыватель

Воспроизведение кассеты

- Если в проигрывателе отсутствует кассета,
 - ⇨ нажмите кнопку  ①.
- Откроется панель управления.
- ⇨ Вставьте кассету в проигрыватель открытой стороной вправо.
- ⇨ Закройте панель управления.
- Начнется воспроизведение стороны кассеты, обращенной вверх.
- Если кассета уже установлена в проигрыватель и аудиосистема работает в режиме радио, CD-чейнджера или внешнего источника (AUX),
 - ⇨ нажимайте кнопку **SRC** ⑩, пока на дисплее не появится надпись **CASSETTE**.

Воспроизведение кассеты начнется в том направлении, которое было выбрано в последний раз.

Выброс кассеты

- ⇨ Нажмите кнопку  ①.
- Откроется съемная панель.
- ⇨ Нажмите кнопку ⑪ ▲, расположенную рядом с отсеком кассетного проигрывателя.
- ⇨ Выньте кассету и закройте панель управления.

или

- ⇨ Вставьте новую кассету и закройте панель управления.

Кассетный проигрыватель

Переключение сторон кассеты

Для выбора стороны (SIDE A или SIDE B)

⇨ Нажмите кнопку **2** ▽ или △ ⑨.

Примечание:

- При достижении конца кассеты переключение сторон производится автоматически.

Быстрый переход между треками (S-CPS)

Для перехода к следующему или другим трекам

⇨ Нажмите кнопку ⑦ △ один или несколько раз.

На дисплее появятся надпись CPS FF и цифра, обозначающая количество треков, которые следует пропустить. Лента быстро перематывается вперед к началу следующего или другого выбранного трека.

Для перехода к предыдущим трекам

⇨ Нажмите кнопку ⑦ ▽ один или несколько раз.

На дисплее появятся надпись CPS FR и цифра, обозначающая количество треков, которые следует пропустить. Лента быстро перематывается назад к началу текущего или другого выбранного трека.

Повтор трека

⇨ Если Вы желаете прослушать текущий трек еще раз, нажмите кнопку **4 RPT** ⑨.

На дисплее загорится символ RPT. Во время перемотки ленты назад после окончания трека на дисплее появится надпись RPT TRCK.

⇨ Если Вы желаете отключить функцию повтора, нажмите кнопку **4 RPT** ⑨ еще раз.

Далее воспроизведение происходит в обычном режиме. Символ RPT погаснет.

Краткое прослушивание всех треков на кассете (SCAN)

⇨ Удерживайте кнопку **MENU** ⑧ не менее 2 секунд.

На дисплее появится надпись CAS SCAN. Все треки кассеты будут кратко воспроизводиться по порядку.

Для остановки сканирования

⇨ еще раз нажмите кнопку **MENU** ⑧.

Примечания:

- Вы можете регулировать продолжительность сканирования. Для более подробной информации прочтите раздел «Установка продолжительности сканирования» в главе «Радио».
- Для использования функций S-CPS, RPT и SCAN необходимо, чтобы интервал между треками на кассете составлял не менее 3 секунд.

Быстрая перемотка

Перемотка вперед

⇨ Нажмите кнопку ⑦ ▷.

На дисплее появится надпись FORWARD.

Перемотка назад

⇨ Нажмите кнопку ⑦ ◁.

На дисплее появится надпись REWIND.

Остановка быстрой перемотки

⇨ Нажмите любую из кнопок ⑦.

Продолжится воспроизведение кассеты.

Примечание:

- При быстрой перемотке кассеты можно включить последнюю настроенную радиостанцию. Для этого должна быть активна функция «Радио-монитор».

Кассетный проигрыватель

Пауза

Для приостановки воспроизведения кассеты

⇨ Нажмите кнопку **3 II▶** ⑨.

Воспроизведение прервется, и на дисплее появится надпись PAUSE.

Для отмены паузы нажмите кнопку **3 II▶** ⑨ еще раз.

Включение/выключение радио-монитора

Примечание:

• Функция «Радио-монитор» доступна для настройки только при воспроизведении кассеты.

⇨ Нажмите кнопку **MENU** ⑧).

⇨ Нажимайте кнопки ⑦ ▽ или △, пока на дисплее не появится надпись RM ON или RM OFF.

⇨ Включите или выключите радио-монитор при помощи кнопок ⑦ ◀ или ▶.

Произведя необходимые изменения,

⇨ дважды нажмите кнопку **MENU** ⑧.

Пропуск пустой ленты

Проигрыватель может автоматически пропускать участки с пустой лентой длиннее 10 секунд. Для этого должна быть активна функция пропуска пустой ленты.

Включение/выключение пропуска пустой ленты

⇨ Нажмите кнопку **MENU** ⑧.

⇨ Нажимайте кнопки ⑦ ▽ или △, пока на дисплее не появится надпись BLK SKIP.

⇨ Включите или выключите пропуск пустой ленты при помощи кнопок ⑦ ◀ или ▶.

Произведя необходимые изменения,

⇨ дважды нажмите кнопку **MENU** ⑧.

Выбор типа ленты

Для воспроизведения металлической или хромдиоксидной (CrO₂) ленты переключатель типа ленты должен быть установлен на METAL ON.

Для выбора типа ленты

⇨ Нажмите кнопку **1 MTL** ⑨.

На дисплее на короткое время появится надпись METAL ON или METAL OFF.

Шумопонижение Dolby* B

Для прослушивания пленок, записанных с использованием Dolby B, должна быть активна функция Dolby.

⇨ Нажмите кнопку **6 □□** ⑨.

На дисплее на короткое время появится надпись DOLBY ON.

Когда функция Dolby активна, на дисплее горит □□.

⇨ Чтобы отключить Dolby, нажмите кнопку **6 □□** ⑨ еще раз.

* – Система шумопонижения, производящаяся по лицензии компании Dolby Laboratories. Слово Dolby и символ «двойное D» являются торговыми марками Dolby Laboratories.

Изменение режима дисплея

При воспроизведении кассеты доступны следующие режимы дисплея:

- Только название текущей стороны.

или

- также часы.

⇒ Для изменения режима дисплея удерживайте кнопку **DIS**  , пока не включится нужный режим.

CD-чейнджер

Примечание:



- Информация об операциях с компакт-дисками и управлении Вашим CD-чейнджером должна содержаться в руководстве к нему.

Переключение в режим CD-чейнджера

⇒ Нажимайте кнопку **SRC** , пока на дисплее не появится надпись CHANGER.



CD-чейнджер продолжит воспроизведение с того места, на котором оно было прервано при последнем прослушивании.

Выбор CD

⇒ Для выбора компакт-диска используйте кнопки   или .



⇒ При выборе CD пустой отсек CD-чейнджера будет пропускаться.

Выбор трека

Для выбора трека используйте кнопки курсора  .

Быстрый поиск (с прослушиванием)

Для быстрого перемещения вперед или назад по диску

⇒ Удерживайте одну из кнопок  , пока не начнется быстрая перемотка.

Изменение режима дисплея

Используются пять режимов дисплея:

- Номер трека и индикатор времени воспроизведения.
 - Номер трека и часы.
 - Номер CD и номер трека.
 - Номер CD и часы.
 - Номер CD и индикатор времени воспроизведения.
- ⇨ Нажмите и удерживайте не менее 2 секунд кнопку **Ⓢ** **⌂** один или несколько раз, пока не включится нужный режим дисплея.

Повтор отдельных треков или всего диска (REPEAT)

⇨ Если Вы желаете прослушать текущий трек еще раз, нажмите кнопку **4 RPT** **Ⓢ**.

На дисплее на короткое время появится надпись RPT TRCK и загорится символ RPT.

⇨ Если Вы желаете прослушать текущий CD еще раз, удерживайте кнопку **4 RPT** **Ⓢ** не менее 2 секунд.

На дисплее на короткое время появится надпись RPT DISC и загорится символ RPT.

Отключение повтора

⇨ Если Вы желаете отключить функцию повтора текущего трека или CD, нажмите кнопку **4 RPT** **Ⓢ**. На дисплее на короткое время появится надпись RPT OFF, и символ RPT погаснет. После этого воспроизведение происходит в обычном режиме.

Случайное воспроизведение (MIX)

Для прослушивания треков текущего CD в случайном порядке нажмите кнопку **5 MIX** **Ⓢ**.

На дисплее на короткое время появится надпись MIX CD и загорится символ MIX.

⇨ Для прослушивания треков всех CD в случайном порядке удерживайте кнопку **5 MIX** **Ⓢ** не менее 2 секунд.

На дисплее на короткое время появится надпись MIX ALL и загорится символ MIX.

Отмена MIX

Нажмите кнопку **5 MIX** **Ⓢ** еще раз. На дисплее на короткое время появится надпись MIX OFF, символ MIX погаснет.

Сканирование всех треков на всех CD (SCAN)

⇨ Для запуска краткого прослушивания все треков на всех установленных CD в порядке нумерации удерживайте кнопку **MENU** **Ⓢ** не менее 2 секунд.

На дисплее на короткое время появится надпись TRK SCAN и номер сканируемого трека (мигающие цифры).

Остановка сканирования

Для остановки сканирования нажмите кнопку **MENU** **Ⓢ**.

Продолжится воспроизведение текущего трека.

Примечание:

- Вы можете регулировать продолжительность сканирования. Для более подробной информации прочтите раздел «Установка продолжительности сканирования» в главе «Радио».

Приостановка воспроизведения (PAUSE)

⇨ Нажмите кнопку **3 II ►** **Ⓢ**.

На дисплее появится надпись PAUSE.

Отмена паузы

⇨ Чтобы отменить паузу, нажмите кнопку **3 II ►** **Ⓢ** еще раз.

Воспроизведение продолжится.

Часы и время

Однократный вывод времени на дисплей

- ⇨ Для вывода времени на дисплей коротко нажмите кнопку ⑥ ⌚.

Установка времени

- ⇨ Чтобы установить время, нажмите кнопку **MENU** ⑧.
- ⇨ Нажимайте кнопки ⑦ ▽ или △, пока на дисплее не появится надпись **CLOCK SET**.
- ⇨ Нажмите кнопку ▷ ⑦.

На дисплее отобразится время. Цифры, обозначающие минуты, мигают и доступны для изменения.

- ⇨ Установите правильные минуты при помощи кнопок ⑦ ▽ или △.
- ⇨ Установив минуты, нажмите кнопку ◀ ⑦. Начнут мигать цифры, обозначающие часы.
- ⇨ Установите правильный час при помощи кнопки ⑦ ▽ △.

Произведя необходимые изменения,

- ⇨ дважды нажмите кнопку **MENU** ⑧.

Выбор между 12-часовым и 24-часовым режимами

- ⇨ Нажмите кнопку **MENU** ⑧.
- ⇨ Нажимайте кнопки ⑦ ▽ или △, пока на дисплее не появится надпись **12H MODE** или **24H MODE**.
- ⇨ Для выбора нужного режима используйте кнопки ⑦ ◀ или ▷.

Произведя необходимые изменения,
⇨ дважды нажмите кнопку **MENU** ⑧.

Постоянное отображение времени при выключенном устройстве и включенном зажигании

Установка меню **CLOCK ON** обеспечивает отображение времени на дисплее выключенной аудиосистемы при включенном зажигании.

- ⇨ Нажмите кнопку **MENU** ⑧.
- ⇨ Нажимайте кнопки ⑦ ▽ или △, пока на дисплее не появится надпись **CLOCK ON** или **CLOCK OFF**.
- ⇨ Для выбора нужного режима используйте кнопки ⑦ ◀ или ▷.

Произведя необходимые изменения,

- ⇨ дважды нажмите кнопку **MENU** ⑧.

Однократный вывод времени на дисплей выключенной аудиосистемы

Для краткого вывода времени на дисплей выключенной системы

- ⇨ нажмите кнопку ⑥ ⌚.

Время будет отображаться в течение 8 секунд.

Настройки звучания и распределения громкости

Настройки звучания и распределения громкости

Вы можете настраивать высокие и низкие частоты и X-Bass для каждого источника (радио, кассета, CD-чейнджер и внешний источник (AUX)) отдельно. Распределение громкости (баланс и фейдер) и эквалайзер настраиваются одновременно для всех источников.

Регулировка низких частот

⇨ Нажмите кнопку **AUDIO** ⑤.

На дисплее появится надпись BASS.

⇨ Нажимайте кнопки ⑦ ▽ или △ для настройки низких частот.

Произведя необходимые изменения,

⇨ нажмите кнопку **AUDIO** ⑤.

Регулировка высоких частот

Нажмите кнопку **AUDIO** ⑤.

На дисплее появится надпись BASS.

⇨ Нажимайте кнопку ▷ ⑦, пока на дисплее не появится надпись TREQ.

⇨ Нажимайте кнопки ⑦ ▽ или △ для настройки высоких частот.

Произведя необходимые изменения,

⇨ нажмите кнопку **AUDIO** ⑤.

Регулировка распределения громкости – левый/правый каналы (баланс)

⇨ Для настройки распределения громкости левого/правого каналов (баланса) нажмите кнопку **AUDIO** ⑤.

На дисплее появится надпись BASS.

⇨ Нажимайте кнопку ▷ ⑦, пока на дисплее не появится надпись BAL.

⇨ Нажимайте кнопки ⑦ ▽ или △ для настройки баланса (левый/правый).

Произведя необходимые изменения,

⇨ нажмите кнопку **AUDIO** ⑤.

Регулировка распределения громкости – передний/тыловой каналы (фейдер)

⇨ Для настройки распределения громкости переднего/тылового каналов (фейдера) нажмите кнопку **AUDIO** ⑤.

На дисплее появится надпись BASS.

⇨ Нажимайте кнопку ▷ ⑦, пока на дисплее не появится надпись FADER.

⇨ Нажимайте кнопки ⑦ ▽ или △ для настройки фейдера (передний/тыловой).

Произведя необходимые изменения,

⇨ нажмите кнопку **AUDIO** ⑤.

Эквалайзер и X-BASS

X-BASS

Функция X-Bass усиливает низкие частоты при низких уровнях громкости.

Примечания:

⇨ Функция X-Bass настраивается отдельно для каждого источника (радио, CD, CD-чейнджер или внешний источник (AUX)). Для настройки X-Bass нажмите кнопку **AUDIO** ⑤.

На дисплее появится надпись BASS.

⇨ Нажимайте кнопку ▷ ⑦, пока на дисплее не появится надпись XBASS ON или XBASS OFF.

⇨ Нажимайте кнопки ⑦ ▽ или △ для включения или выключения функции.

⇨ Произведя необходимые изменения, нажмите кнопку **AUDIO** ⑤.

Выбор предустановок звучания

Вы можете выбирать предустановки звучания для следующих музыкальных стилей:

- ROCK
- POP
- CLASSIC

Настройки для этих стилей уже занесены в память аудиосистемы.

⇨ Чтобы выбрать нужную предустановку, нажмите кнопку **AUDIO** ⑤.

На дисплее появится надпись BASS.

⇨ Нажимайте кнопку ▷ ⑦, пока на дисплее не появится название одной из предустановок.

⇨ Нажимайте кнопки ⑦ ▽ или △ для выбора предустановки.

Для отключения предустановок

⇨ выберите EQ OFF.

⇨ Произведя необходимые изменения, нажмите кнопку **AUDIO** ⑤.

Примечание:

- Выбранная предустановка распространяется на все источники.

Настройка индикатора уровней

Индикатор уровней наглядно отображает громкость, а также настройки звучания при их изменении. Когда регулировка настроек звучания не производится, индикатор уровней отображает выходной уровень аудиосистемы. Индикатор уровней можно отключить.

Включение/выключение индикатора уровней

⇨ Нажмите кнопку **MENU** ⑧.

На дисплее появится надпись MENU.

⇨ Нажимайте кнопки ⑦ ▽ или △, пока на дисплее не появится надпись PEAK LVL.

⇨ Для включения (PEAK ON) или выключения (PEAK OFF) индикатора уровней используйте кнопки ⑦ ◀ или ▶.

Произведя необходимые изменения,

⇨ дважды нажмите кнопку **MENU** ⑧.

Внешние аудиоисточники

Вместо CD-чейнджера Вы можете подключить к аудиосистеме внешний аудиоисточник, имеющий линейный выход. Таким источником может быть, например, CD-плеер, проигрыватель мини-дисков или MP3-плеер.

Для этого следует активировать в меню вход AUX.

Для подсоединения внешнего источника Вам понадобится адаптер (BP No.: 7 607 897 093), который можно приобрести у авторизованного дилера Blaupunkt.

Включение/выключение входа AUX

⇨ Нажмите кнопку **MENU** ⑧.

На дисплее появится надпись MENU.

⇨ Нажимайте кнопки ⑦ ▽ или △, пока на дисплее не появится надпись AUX ON или AUX OFF.

⇨ Для включения или выключения входа AUX используйте кнопки ⑦ ◀ или ▶.

Произведя необходимые изменения,

⇨ дважды нажмите кнопку **MENU** ⑧.

Примечание:

- Если источник AUX активирован, его можно выбрать при помощи кнопки **SRC** ⑩. Внешний источник обозначается на дисплее как AUX INPUT.

Усилитель

Выходная мощность: 4 x 18 Вт RMS при THD = 10%

Тюнер

Диапазоны (США):

FM: 87.5–107.9 МГц (шаг 200 кГц)

AM: 530–1710 кГц (шаг 10 кГц)

Диапазоны (Европа):

FM: 87.5–108 МГц (шаг 100 кГц автоматически/50 кГц вручную)

AM: 531–1602 кГц (шаг 9 кГц)

Диапазоны (Таиланд):

FM: 87.5–108 МГц (шаг 50 кГц автоматически /25 кГц вручную)

AM: 531–1602 кГц (шаг 9 кГц)

Диапазоны (Южная Америка):

FM: 87.5–107.9 МГц (шаг 100 кГц автоматически /50 кГц вручную)

AM: 530–1710 кГц (шаг 10 кГц)

Чувствительность (моно) FM:

17 dBf

Частотные характеристики FM:

35–16000 Гц

Кассета

Частотные характеристики: 30–18000 Гц

Выход предусилителя

4 канала: 2 В

Входная чувствительность

Вход AUX: 2 В / 6 кОм

Технические характеристики могут быть изменены!

Меры предосторожности



При установке и подключении магнитолы помните о следующих мерах предосторожности:

- ⇨ Отсоедините отрицательную клемму аккумулятора, следуя рекомендациям автопроизводителя.
- ⇨ Убедитесь, что при сверлении отверстий не будут повреждены рабочие системы автомобиля.
Поперечное сечение положительного и отрицательного кабелей питания должно быть не меньше 1,5 мм².
- ⇨ Разводка сигналов/питания в стандартных штекерах автомобиля для подключения аудиосистемы могут не соответствовать разводке сигналов в разъеме автомагнитолы даже, несмотря на геометрическое соответствие!!! Пожалуйста, тщательно проверьте. При необходимости, используйте соответствующие адаптеры.

- ⇨ В зависимости от модели Вашего автомобиля процесс установки может отличаться от приведенного здесь описания. Мы не несем ответственности за любой ущерб, прямо или косвенно вызванный неправильной установкой.
- ⇨ Если представленная здесь информация не соответствует требованиям к установке в Вашем автомобиле, рекомендуем обратиться к продавцу; в авторизованный сервис Блаупункт (адреса сервисов Вы найдете на последней странице данной брошюры). Свои замечания и предложения Вы также можете отправить в головной офис Блаупункт с сайта www.blaupunkt.ru.

При установке усилителя или чейндже-ра заземление следует подсоединить до подключения штекеров в гнезда LINE IN или LINE OUT.

Прилагаемые средства монтажа

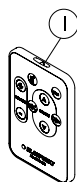
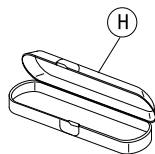
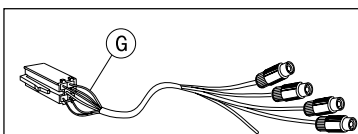
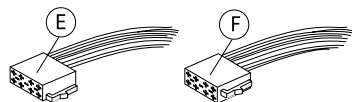
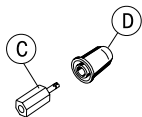
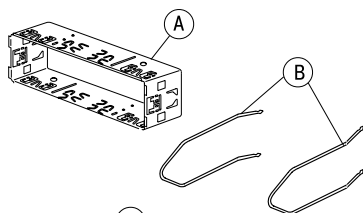

RC-12H

Daytone Beach CD34)

1.

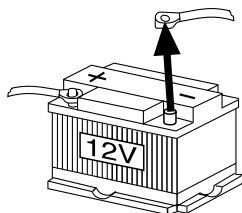

2.

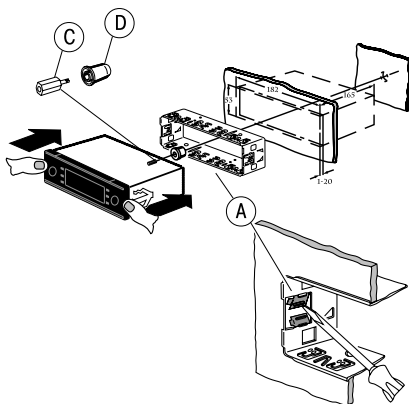

3.

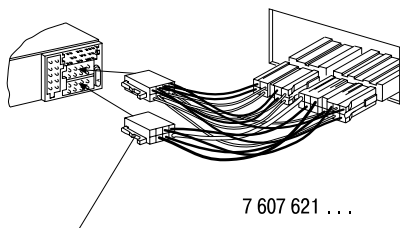

Адаптер для данной модели автомобиля приобретается у дилера.

4. **Демонтаж**

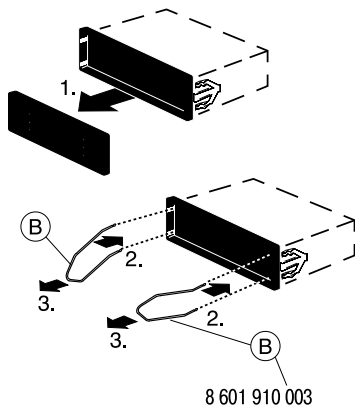

5.

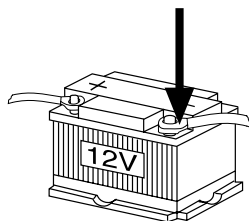

6. C-1 C-2 C-3

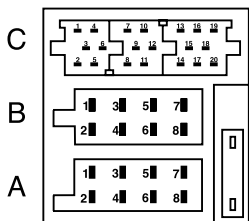

A		B	
1	nc	1	Speaker out RR+
2	Radio/Tel. mute	2	Speaker out RR-
3	nc	3	Speaker out RF+
4	Permanent +12V	4	Speaker out RF-
5	Aut. antenna	5	Speaker out LF+
6	nc	6	Speaker out LF-
7	Kl.15/Ignition	7	Speaker out LR+
8	Ground	8	Speaker out LR-

C					
C1		C2		C3	
1	Line Out LR	7	nc	13	CDC-Data - In
2	Line Out RR	8	nc	14	CDC-Data - Out
3	Line Out / Ground	9	nc	15	Permanent +12V
4	Line Out LF	10	RC +12V	16	+12V
5	Line Out RF	11	Remote Control	17	Bus / GND
6	+12V Amplifier	12	RC - GND	18	AF / GND
				19	Line In - L
				20	Line In - R

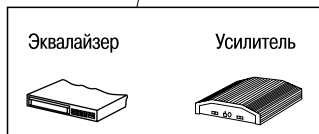

Дистанционное управление

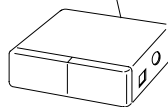

CD-Чейнджер

7. Daytona Beach C34

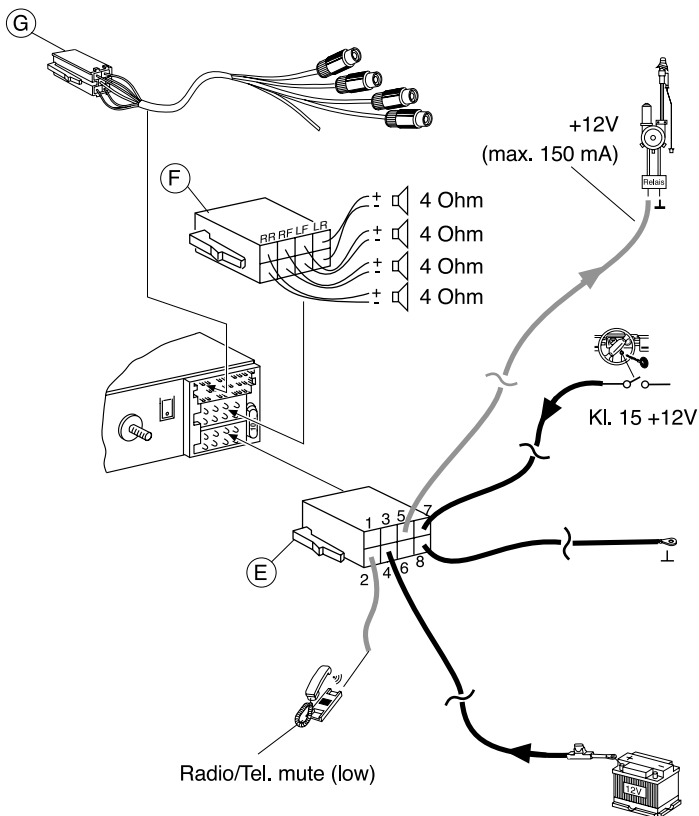

Данная информация может быть изменена без предупреждения!

Сервисные центры:

Россия, Москва

«РТЦ Совинсервис»

125124 г. Москва, ул. Марины Расковой д.12,
тел. (095) 213-25-79, 212-47-77

Украина, Киев

Официальный сервисный центр Блаупункт

02222, пр. Маяковского д.26,
тел. +38 (044) 545-10-19

Blaupunkt GmbH



Радио/Кассета

DAYTONA Beach C34

Руководство по установке и эксплуатации

