



*Официальный эксклюзивный дистрибьютор*

**TRIA INTERNATIONAL INC.**

ул. Шарикоподшипниковская, д. 13А

Москва, Россия

тел. 095.221.6.122

[www.tria.ru](http://www.tria.ru)

*Гарантийный ремонт*

**СЕРВИС-ЦЕНТР «СтудиоСаунд Сервис»**

Каширский проезд, д. 17, стр. 1, эт. 1

Москва, Россия

Тел.: 748.03.60

Факс: 748.03.59



FM/MW/LW/RDS DVD-проигрыватель

# DVA-9860R

**MP3**



Официальный эксклюзивный дистрибьютор  
**TRIA INTERNATIONAL INC.**

ул. Шарикоподшипниковская, д. 13А  
Москва, Россия  
тел. 095.221.6.122  
[www.tria.ru](http://www.tria.ru)

Гарантийный ремонт  
**СЕРВИС-ЦЕНТР «СтудиоСаунд Сервис»**  
Каширский проезд, д. 17, стр. 1, эт. 1  
Москва, Россия  
Тел.: 748.03.60  
Факс: 748.03.59

*Пожалуйста, ознакомьтесь с данным руководством перед началом эксплуатации аппарата.*





**CHA-S634**

Чейнджер компакт-дисков для DVA-9860

**CHA-1214**

Чейнджер компакт-дисков для DVA-9860

**CHM-S630**

**Благодаря чейнджерам компакт-дисков Alpine вы получите дополнительное наслаждение!**

***Больше музыки с чейнджерами компакт-дисков Alpine!***

CHA-S634 представляет собой высококачественный чейнджер на 6 дисков с новым преобразователем M DAC, возможностью воспроизведения дисков формата CD-R/RW и MP3 и совместимый с CD-текстом. CHA-1214, поддерживающий Ai-NET, вмещает 12 дисков. CHM-S630 с шиной M-Bus – сверхкомпактный чейнджер на 6 дисков с возможностью воспроизведения дисков формата CD-R/RW.

**Содержание**



**МЕРЫ ПРЕДОСТОРОЖНОСТИ**

**МЕРЫ ПРЕДОСТОРОЖНОСТИ**.....6  
**Диски, воспроизводимые на данном аппарате**.....10

**Основные операции**

Включение и выключение питания.....13  
 Снятие и установка передней панели .....15  
 Инициализация системы.....14  
 Регулировка громкости .....14

**Радиоприемник**

Прослушивание радиопередач.....15  
 Сохранение радиостанций в памяти вручную.....16  
 Автоматическое сохранение радиостанций в памяти.....16  
 Настройка на сохраненные в памяти радиостанции .....16

**Режим RDS**

Установка режима RDS и прием RDS-станций.....17  
 Вызов предварительно установленных RDS-станций.....17  
 Прием региональных (местных) RDS-станций .....18  
 Установка PI SEEK .....18  
 Прием информации о дорожном движении.....19  
 НастройкаPTY (по типу программы) .....19  
 Прием информации о дорожном движении во время прослушивания компакт-диска или радиопередачи.....20  
 Приоритетный прием новостей .....21  
 Отображение радио-текста .....21

## Проигрыватель CD/MP3/WMA-дисков

Воспроизведение .....	22
Повторное воспроизведение.....	23
M.I.X. (Воспроизведение в случайной последовательности).....	24
Режим ознакомительного прослушивания .....	25
Поиск звуковых дорожек с помощью CD-текста .....	25
Поиск файлов / папок по названию (для MP3/WMA-дисков).....	26
Функция быстрого поиска.....	27
Информация о формате MP3/WMA.....	27

## DVD/Video CD

Воспроизведение DVD/Video CD.....	31
Остановка воспроизведения (функция PRE-STOP).....	32
Остановка воспроизведения.....	32
Ускоренное воспроизведение вперед/назад.....	33
Поиск начала эпизодов или треков.....	33
Воспроизведение стоп-кадров (пауза).....	33
Покадровое воспроизведение вперед/назад.....	34
Замедленное воспроизведение.....	34
Поиск по номеру заглавия (только для DVD).....	34
Прямой поиск по номеру эпизода или трека.....	35
Функция быстрого поиска.....	35
Повторное воспроизведение эпизода / трека / заглавия.....	35
Выбор языка звуковой дорожки.....	36
Смена ракурса съемки (только для DVD).....	37
Переключение субтитров (языка субтитров) (только для DVD).....	37
Отображение информации о диске (для DVD).....	37
Отображение информации о диске (для Video CD).....	38

## Настройка звука

Регулировка НЧ / ВЧ / баланса «левый-правый» / баланса «фронт-тыл» / возврат в режим заводских настроек (DEFEAT).....	39
Регулировка баса .....	39
Регулировка высоких частот .....	40

## Прочие функции

Отображение на дисплее заглавий/текста.....	41
Ввод заглавий дисков .....	43
Стирание заглавий дисков / Названий радиостанций .....	44
Установка графической заставки экрана .....	44

## УСТАНОВКА

### Настройка параметров звука

Выравнивание уровней сигналов источников .....	45
Включение/выключение сабвуфера.....	45
Установка сабвуферной системы .....	46

### Настройка визуальных параметров

Изменение цвета подсветки кнопок на лицевой панели .....	46
Регулировка яркости подсветки дисплея .....	46
Выбор способа прокручивания текстовых сообщений .....	46
Прокручивание на дисплее текстовых сообщений.....	46
Демонстрационный режим.....	47

## Внешние устройства

Подключение MP3-чейнджера .....	47
Режим приглушения звука на время поступления вызова .....	47
Подключение дополнительных источников (AUX) по схеме V-Link .....	47
Подключение внешнего усилителя .....	47
Установка для оптического цифрового выхода .....	48
Установка цифрового процессора звука .....	48

## Настройки DVD-проигрывателя

Изменение настроек DVD-проигрывателя .....	49
Изменение настроек языка .....	50
Изменение настроек телевизионного экрана .....	51
Изменение установки кода страны .....	51
Установка уровня рейтинга (защита от несанкционированного доступа) .....	52
Изменение установки цифрового выхода .....	53

## Пользовательские настройки

Операции по изменению пользовательских настроек .....	55
Установка режима воспроизведения компакт-диска .....	56
Установка режима воспроизведения Video CD .....	56
Установка режима паузы .....	56
Установка режима сведения сигналов .....	57

## Внешний процессор звука (приобретается дополнительно)

Процедура настройки режима Dolby Surround .....	57
Настройка акустических систем .....	59
Установка режима MX на внешнем процессоре звука .....	59
Настройка кроссовера .....	60
Выполнение временной коррекции (TCR) вручную / Переключение фазы .....	61
Расчет значения временной коррекции .....	61
Ввод значения временной коррекции .....	62
Переключение фазы .....	63
Настройки графического эквалайзера .....	63
Настройки параметрического эквалайзера .....	64
Настройка режима «Bass Compressor» .....	66
Настройка режима фокусировки баса (Bass Focus) .....	66
Настройка акустических систем .....	67
Установка режима Dolby Digital .....	68
Настройка уровней акустических систем .....	68
Подмешивание баса в тыловой канал .....	68
Настройка звукового образа .....	69
Получение громкого и динамичного звучания .....	70
Настройка уровня DVD .....	71
Использование режима Pro Logic II .....	71
Настройка сигнала LPCM .....	72
Сохранение настроек в памяти .....	73
Вызов сохраненных настроек .....	74
Операции с пультом ДУ .....	74

## iPod™-плеер (приобретается дополнительно)

Воспроизведение .....	75
Поиск необходимой песни .....	75
Поиск с помощью плей-листа .....	76
Поиск по имени исполнителя .....	76
Поиск по названию альбома .....	77
Функция быстрого поиска .....	78

Воспроизведение в случайном порядке (М.И.Х.) .....	78
Повторное воспроизведение .....	79
Отображение текста .....	79

### **Чейнджер компакт-дисков (приобретается дополнительно)**

Управление чейнджером компакт-дисков (опция).....	80
Воспроизведение MP3 файлов с помощью чейнджера компакт-дисков (опция).....	81
Управление несколькими чейнджерами компакт-дисков (опция).....	81

### **Пульт ДУ**

Элементы управления пульта ДУ.....	82
Использование пульта ДУ.....	84
Замена элемента питания.....	85

### **Справочная информация**

Информация о DVD-дисках.....	86
Терминология.....	87
Таблица кодов языков и их расшифровка.....	89
Таблица кодов стран и их расшифровка.....	90
Возможные неполадки и способы их устранения.....	91
Технические характеристики.....	98

### **Установка и подсоединения**



#### **ВНИМАНИЕ**

<b>ВНИМАНИЕ</b> .....	<b>99</b>
<b>ПРЕДУПРЕЖДЕНИЯ</b> .....	<b>100</b>
<b>Меры предосторожности</b> .....	<b>100</b>
Установка.....	101
Подсоединения.....	104
Пример системного подсоединения.....	107

## **МЕРЫ ПРЕДОСТОРОЖНОСТИ**

### **ПРЕДУПРЕЖДЕНИЕ**



#### **ПРЕДУПРЕЖДЕНИЕ**

Данный символ предупреждает пользователя о наличии важных инструкций по эксплуатации. Несоблюдение данных инструкций может привести к травме или смертельному исходу.

### **НЕ ОТВЛЕКАЙТЕ ВАШЕ ВНИМАНИЕ НА УПРАВЛЕНИЕ СИСТЕМОЙ ВО ВРЕМЯ ДВИЖЕНИЯ.**

Управление некоторыми функциями данной системы во время движения может отвлечь внимание водителя от дороги и стать причиной несчастного случая. Поэтому управление аппаратом необходимо осуществлять после полной остановки автомобиля в безопасном месте.

---

**УСТАНОВЛИВАЙТЕ ТАКОЙ УРОВЕНЬ ГРОМКОСТИ, ПРИ КОТОРОМ ВЫ МОЖЕТЕ СЛЫШАТЬ ВНЕШНИЕ ШУМЫ ВО ВРЕМЯ ДВИЖЕНИЯ.**

Несоблюдение этого требования может стать причиной несчастного случая.

---

**СВЕДИТЕ К МИНИМУМУ ПРОСМОТР ДИСПЛЕЯ ПРИ УПРАВЛЕНИИ АВТОМОБИЛЕМ.**

Это может отвлечь внимание водителя от дороги и стать причиной аварии.

---

**ЗАПРЕЩАЕТСЯ РАЗБИРАТЬ ИЛИ МОДИФИЦИРОВАТЬ ДАННЫЙ АППАРАТ.**

Данные действия могут привести к несчастному случаю, возгоранию или поражению электрическим током.

---

**УСТАНОВЛИВАЙТЕ СИСТЕМУ ТОЛЬКО В АВТОМОБИЛЯХ С 12 В ЗАЗЕМЛЕНИЕМ НА МИНУС.**

(В случае сомнений проконсультируйтесь у вашего дилера).

Невыполнение этого требования может стать причиной возгорания и т.п.

---

**ХРАНИТЕ НЕБОЛЬШИЕ ПРЕДМЕТЫ, НАПРИМЕР, БАТАРЕЙКИ ВНЕ ДОСЯГАЕМОСТИ ДЕТЕЙ.**

В том случае, если они будут проглочены, немедленно обратитесь к врачу.

---

**ПРИ ЗАМЕНЕ ПРЕДОХРАНИТЕЛЕЙ ИСПОЛЬЗУЙТЕ АНАЛОГИЧНЫЕ ПО НОМИНАЛУ.**

В противном случае, может произойти возгорание или поражение электрическим током.

---

**НЕ ПЕРЕКРЫВАЙТЕ ВЕНТИЛЯЦИОННЫЕ ПРОРЕЗИ И ПАНЕЛИ РАДИАТОРА.**

Подобные действия могут стать причиной внутреннего перегрева и возгорания.

---

**ПОДКЛЮЧАЙТЕ СИСТЕМУ ТОЛЬКО К ИСТОЧНИКУ ПОСТОЯННОГО ТОКА 12В.**

Использование иных источников питания может стать причиной возгорания, электрического удара и прочих повреждений.

---

**НЕ ДОПУСКАЙТЕ ПОПАДАНИЯ РУК, ПАЛЬЦЕВ И ПОСТОРОННИХ ПРЕДМЕТОВ В ЗАГРУЗОЧНЫЕ ПАЗЫ ИЛИ ЗАЗОРЫ.**

Подобные действия могут стать причиной несчастного случая или вывода из строя вашего устройства.

---



**ВНИМАНИЕ**

Данный символ предупреждает пользователя о наличии важных инструкций по эксплуатации. Несоблюдение требований данных инструкций может привести к травме или выходу из строя вашего устройства.

---

**В СЛУЧАЕ НЕИСПРАВНОСТИ НЕМЕДЛЕННО ПРЕКРАТИТЕ ЭКСПЛУАТАЦИЮ АППАРАТА.**

Несоблюдение данных инструкций может привести к несчастному случаю или травме. Верните автомагнитолу вашему авторизованному дилеру Alpine или в ближайший сервисный центр Alpine.

---

**НЕ УСТАНОВЛИВАЙТЕ НОВЫЕ ЭЛЕМЕНТЫ ПИТАНИЯ ВМЕСТЕ СО СТАРЫМИ. СОБЛЮДАЙТЕ ПОЛЯРНОСТЬ ПРИ УСТАНОВКЕ.**

При установке элементов питания убедитесь в соблюдении приведенной схемы полярности (+ и -). Повреждение или вытекание содержимого элементов питания может стать причиной возгорания или травмы.

---





## МЕРЫ ПРЕДОСТОРОЖНОСТИ

---

### Чистка

Производите периодическую чистку аппарата с помощью мягкой сухой ткани. Для удаления жирных пятен смочите ткань в чистой воде. Использование чистящих средств может привести к стиранию краски или повреждению пластиковых деталей корпуса.

---

### Система тепловой защиты

Перед включением аппарата, убедитесь, что температура в салоне автомобиля находится в пределах между +60°C (+140°F) и -10°C (+14°F).

---

### Конденсация влаги

Во время воспроизведения компакт-диска вы можете уловить колебания звука, вызванные конденсацией. В этом случае извлеките диск из аппарата и выждите около одного часа до полного испарения влаги.

---

### Поврежденные диски

Не пытайтесь воспроизвести треснувшие, поцарапанные или деформированные диски. Использование некачественного диска может сильно повредить механизм воспроизведения.

---

### Уход

При возникновении проблем не пытайтесь починить аппарат собственными силами. Верните его дилеру "Alpine" или отнесите в ближайшую Сервисную службу "Alpine" для его ремонта.

---

### Никогда не производите следующих действий:

Не пытайтесь задержать движение диска или вытянуть его обратно во время автоматической загрузки диска в приемное устройство проигрывателя компакт-дисков.

Не пытайтесь вставить диск, если отключено электропитание аппарата.

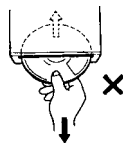

### Установка дисков

В ваш проигрыватель компакт-дисков можно одновременно установить только один диск. Не пытайтесь загрузить более одного диска.

Диск должен загружаться в аппарат этикеткой вверх. Ваш проигрыватель автоматически вытолкнет диск наружу при его неправильной загрузке. Если проигрыватель продолжает выталкивать правильно установленный диск, нажмите на переключатель сброса (RESET) острым предметом, например, шариковой ручкой.

При движении по очень плохой дороге, во время воспроизведения записи могут появляться пропуски, но это не грозит повреждениями проигрывателю или поверхности диска.

---

### Новые диски

При неправильной установке диска или при установке диска с неровными поверхностями, проигрыватель автоматически вытолкнет такой диск наружу.

Если при правильной установке нового диска он был вытолкнут наружу, проведите пальцем по внешнему краю и по краю центрального отверстия диска. Маленькие неровности или заусеницы могут быть причиной сбоев в процессе загрузки диска.

Чтобы устранить заусеницы, проведите по внешнему краю диска и по краю центрального отверстия шариковой ручкой или подобным предметом, затем вставьте диск обратно в приемное устройство.

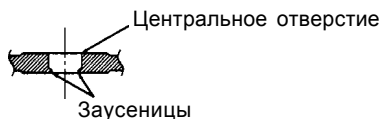

### Диски нестандартной конфигурации

Используйте только круглые диски.

Никогда не пользуйтесь дисками иной конфигурации, так как это может привести к выходу из строя механизма вашего аппарата.



### Место установки

Не устанавливайте DVA-9860 в местах, подверженных воздействию следующих факторов:

- прямого солнечного света и жары;
- высокой влажности и воды;
- чрезмерной запыленности;
- сильной вибрации.

### Правильное обращение с компакт-дисками

При использовании диска не роняйте его. Держите диск таким образом, чтобы не оставлять отпечатки пальцев на его поверхности. Не приклеивайте пленку, бумагу или самоклеющиеся наклейки на диск. Не пишите на диске.

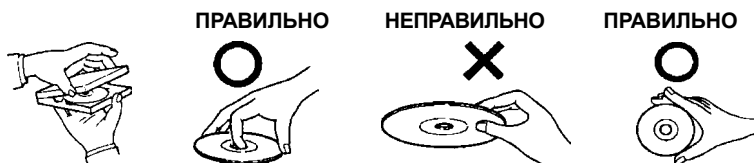

### Чистка диска

Отпечатки пальцев, пыль и грязь на поверхности диска могут привести к пропускам во время воспроизведения. Для чистки диска протрите его поверхность мягкой чистой тканью в направлении от центра к внешнему краю. При сильном загрязнении поверхности диска смочите ткань в слабом растворе моющего средства.



### Принадлежности для диска

В продаже имеются различные принадлежности, предназначенные для защиты поверхности диска и улучшения качества звучания. Однако большинство из них влияет на толщину и/или диаметр диска. Использование подобных принадлежностей может привести к несоответствию диска стандартным техническим характеристикам и создать проблемы при работе проигрывателя. Мы не рекомендуем использование подобных принадлежностей на дисках, воспроизводимых на проигрывателях компакт-дисков «Alpine».

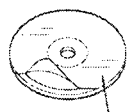

Прозрачная бумага

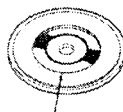

Стабилизатор диска

## Диски, воспроизводимые на данном аппарате

### Воспроизводимые диски

Диски, перечисленные ниже, можно воспроизводить на данном аппарате.

	Обозначение (логотип)	Записанный материал	Размер диска	Максимальное время воспроизведения
DVD Video		Аудио + видео (подвижное изображение)	12 см*	Односторонний диск примерно 4 часа
				Двусторонний диск примерно 8 часов
			8 см	Односторонний диск примерно 80 минут
				Двусторонний диск примерно 160 минут
Video CD		Аудио + видео (подвижное изображение)	12 см	Примерно 74 минуты
			8 см	Примерно 20 минут
Музыкальный CD		Аудио	12 см	Примерно 74 минуты
			8 см (CD-сингл)	Примерно 20 минут

\* Совместим с двухслойными DVD

### Диски, которые не поддерживаются системой данного аппарата

DVD-ROM, DVD-RAM, DVD+R, DVD+RW, CD-ROM (за исключением MP3/WMA-файлов), photo CD и т.д.

### Video CD

Этот DVD-проигрыватель совместим с дисками Video-CD, поддерживающими функцию управления воспроизведением (PBC) версии 2.0.

«PBC» – это функция, позволяющая вам использовать записанные на диске меню для поиска желаемой сцены и просмотра различной информации в диалоговом режиме.

---

### **Примечания относительно используемых дисков (CD/CD-R/CD-RW)**

При использовании неспецифицированных компакт-дисков нормальное воспроизведение не гарантируется.

На данной системе вы можете воспроизводить аудио записи, записанные в форматах CD-R (записываемые CD) / CD-RW (перезаписываемые CD). Вы также имеете возможность воспроизводить диски CD-R/CD-RW, содержащие аудио файлы формата MP3/WMA.

- Не гарантируется воспроизведение на данной системе следующих компакт-дисков: Треснувших компакт-дисков, компакт-дисков с отпечатками пальцев, компакт-дисков, подвергнувшихся воздействию высоких температур или солнечных лучей (например, оставленных в автомобиле или приемном устройстве данной системы), компакт-дисков, записанных в нестабильных условиях записи, компакт-дисков, не предназначенных для воспроизведения в аудио системах, компакт-дисков с некорректной записью, а также защищенных от копирования компакт-дисков.
- Используйте диски с файлами MP3/WMA, записанными в поддерживаемом данной системой формате. За более подробной информацией обратитесь к стр. 24-26.

Примечание относительно использования дисков формата CD-R/CD-RW

- В случае невозможности воспроизведения дисков CD-R/CD-RW убедитесь в том, что была завершена сессия (финализация).
- При необходимости выполните финализацию диска CD-R/CD-RW и попробуйте воспроизвести его еще раз.

---

### **Советы для желающих создать собственные записи на CD**

DVA-9860 предназначен для воспроизведения дисков формата DVD Video, Video CD, Audio CD и снабжен встроенным MP3/WMA-декодером.

Приведенная ниже информация призвана помочь вам при создании ваших собственных музыкальных CD (как аудио CD, так и файлов MP3/WMA, записанных на диски CD-R/RW).

### **В чем различие дисков формата Audio и MP3/WMA?**

Audio CD представляют собой тот же формат, в котором записываются приобретаемые вами в магазине коммерческие компакт-диски, снабженные маркировкой CD-DA. Формат MP3 (MPEG Audio Layer 3 / WMA (Windows Media Audio)) представляет собой информационный файл, при создании которого использовалась специальная схема сжатия данных для уменьшения размера исходного музыкального файла\*.

### **Комбинированные CD-R/RW диски (Audio + MP3/WMA):**

DVA-9860 может считывать любой сектор диска. Вы можете выбрать опцию CD-DA для воспроизведения аудио секции диска или опцию MP3/WMA для воспроизведения MP3/WMA секции диска.\*

### **Мультисессионные CD-R/RW диски:**

Остановка какой-либо записи на диске означает завершение одной сессии. В том случае, если диск не был закрыт (финализирован), на диск могут быть записаны дополнительные данные. При выполнении последующих записей данный диск становится «мультисессионным». DVA-9860 обеспечивает считывание только мультисессионных дисков, отформатированных в формате DATA (MP3/WMA файлы).

### **Правильно отформатированные диски формата MP3/WMA:**

Для обеспечения корректного воспроизведения используйте процедуру форматирования дисков в соответствии со стандартом ISO 9660. В процессе озаглавливания дисков вы можете воспользоваться стандартами ISO уровень 1 (стандарт 8.3 DOS), уровень 2 (32 символа) или Joliet (длинные наименования файлов под Windows или Macintosh)\*.

\* За дополнительной информацией обращайтесь к руководству по эксплуатации.

### **Уход за компакт-дисками (CD / CD-R / CD-RW)**

- Не касайтесь рабочей поверхности диска.
- Не оставляйте диск на солнце.
- Не приклеивайте этикетки и не пишите на диске.
- Протирайте диск от пыли и грязи.
- Проверяйте диск на наличие заусениц.
- Не используйте дополнительные принадлежности для дисков.

### **Не оставляйте диски в автомобиле или устройстве на длительное время. Никогда не оставляйте диски на солнце.**

Эти диски восприимчивы к высокой температуре и влажности окружающей среды, что, в свою очередь, может привести к сбоям в их работе.

### **Использование дисков DVD-R/DVD-RW**

- Данный аппарат совместим только с дисками, записанными в режиме DVD-Video. Воспроизведение дисков, записанных в режиме DVD-VR, недоступно.
- Обратите внимание на тот факт, что система данного DVD-проигрывателя не допускает воспроизведение нефинализированных дисков (т.е. дисков, в процессе записи которых используется специальный алгоритм обработки данных, позволяющий осуществлять воспроизведение только на DVD-плеерах).
- В зависимости от того, на какой аппаратуре осуществлялась запись, воспроизведение отдельных дисков может быть недоступно. (Данный аппарат оборудован системой защиты от копирования. Это означает, что вы не сможете воспроизвести на нем диски, записанные «пиратским» способом. Кроме того, отдельные файлы, записанные с использованием программного обеспечения с неподдерживаемым данным аппаратом системой записи, могут распознаваться им как скопированные незаконным путем.)
- В следующих случаях корректное воспроизведение дисков системой данного аппарата не гарантируется:
  - дисков, записанных определенными DVD-рекордерами;
  - некоторых дисков нестандартной конфигурации;
  - треснувших дисков;
  - загрязненных дисков,а также в случае загрязнения линз оптического звукоснимателя или наличия конденсата внутри аппарата.
- Убедитесь, что выполняются все предостережения по обращению с вашими DVD-R/DVD-RW-дисками.
- Не наклеивайте на верхнюю сторону диска стикеры или кусочки скотча.
- По сравнению с обычными дисками, DVD-R/DVD-RW-диски в большей степени подвержены воздействию тепла, влажности и прямого солнечного света. Поэтому во избежание повреждения дисков не оставляйте их в автомобиле и подобных местах.

### **Терминология**

#### **Заглавие (Title)**

Если на DVD запрограммированы заглавия, то они являются наибольшей единицей деления записанной на диске информации.

#### **Эпизод (Chapter)**

Каждое заглавие может быть разделено на меньшие элементы, называемые эпизодами. Это могут быть определенные сцены фильма или музыкальные фрагменты.

- *Этот продукт использует технологию защиты авторских прав в соответствии с некоторыми патентами США и другими правами на интеллектуальную собственность, принадлежащими Macrovision Corporation и другим владельцам прав. Использование этой технологии должно быть санкционировано Macrovision Corporation и нацелено только на домашнее или другое ограниченное применение, только если другое ее применение не санкционировано Macrovision Corporation. Восстановление алгоритма работы или разборка запрещены.*

- Произведено по лицензии Dolby Laboratories. «Dolby», «Pro Logic» и двойной символ «D» являются торговыми марками Dolby Laboratories.
- «DTS» и «DTS 2.0 + Digital Out» являются торговыми марками Digital Theater Systems, inc.
- Windows Media и логотип “Windows” являются торговыми марками или зарегистрированными торговыми знаками Microsoft Corporation в США и/или других странах.
- Apple, логотип Apple, iPod и iPod mini являются торговыми марками “Apple Computer, Inc”, зарегистрированными в США и других странах.

## Основные операции

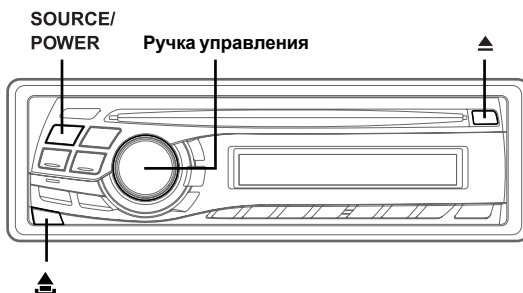

### Включение и выключение питания

Для включения системы нажмите кнопку **SOURCE/POWER**.

- Систему можно включить нажатием любой кнопки, кроме кнопки ▲.

Для выключения системы еще раз нажмите и удерживайте не менее 2-х секунд кнопку **SOURCE/POWER**.

- При первом включении системы уровень громкости принимает значение 12.

### Снятие и установка передней панели

Снятие передней панели

- 1 Отключите питание системы.
- 2 Нажимайте кнопку ▲, расположенную в левом верхнем углу, до выхода панели из ее ниши.
- 3 Возьмитесь за левую сторону панели и снимите ее с прибора.

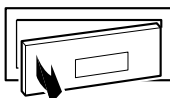

- При использовании в нормальных условиях панель управления может нагреваться (в особенности это касается соединительных разъемов). Однако это не является неисправностью.
- Храните панель управления в предназначенном для этой цели специальном футляре.

## Установка передней панели

- 1 Вначале вставьте правую сторону передней панели в соответствующее гнездо. Совместите паз на передней панели с выступом в нише системы.
- 2 Прижмите левую сторону передней панели к нише системы до ее полной фиксации.

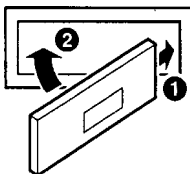

- Перед тем, как присоединить переднюю панель, убедитесь в отсутствии грязи и пыли в местах соединения и посторонних предметов между панелью и системой.
- Осторожно установите панель, придерживая ее за края с тем, чтобы избежать случайного нажатия кнопок.

---

## Инициализация системы

---

Обязательно нажмите кнопку RESET при первом включении аппарата, а также после замены автомобильного аккумулятора.

- 1 Выключите питание аппарата.
- 2 Отсоедините съемную переднюю панель.
- 3 Нажмите кнопку **RESET**, используя шариковую ручку или другой заостренный предмет.

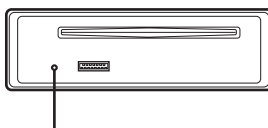

Кнопка RESET

---

## Регулировка громкости

---

Вращая **ручку управления**, установите требуемый уровень громкости.

# Радиоприемник

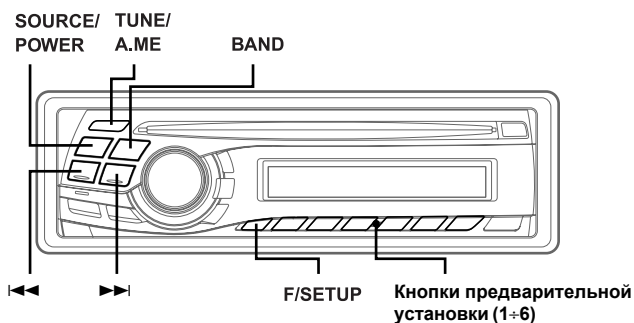

## Прослушивание радиопередач

**1** Последовательно нажимайте кнопку **SOURCE/POWER**, пока на дисплее не отобразится радиочастота.

**2** Последовательно нажимая кнопку **BAND**, выберите радиоволновый диапазон.

F1 (FM1) → F2 (FM2) → F3 (FM3) → MW → LW → F1 (FM1) → ...

**3** Используя кнопку **TUNE/A.ME**, выберите режим настройки.

DX SEEK (режим удаленного приема) → SEEK (режим местного приема) → OFF (ручной режим) → DX SEEK...

- Заводская установка по умолчанию - режим удаленного приема.

### **Режим удаленного приема:**

происходит автоматическая настройка на все принимаемые станции (настройка в режиме автопоиска).

### **Режим местного приема:**

происходит настройка только на станции с сильным сигналом передатчика (настройка в режиме автопоиска).

### **Ручной режим:**

поиск частоты осуществляется вручную в пошаговом режиме (ручная настройка).

**4** С помощью кнопки **◀◀** или **▶▶** настройтесь на требуемую радиостанцию.

При удерживании кнопки **◀◀** или **▶▶** частота на дисплее будет изменяться в непрерывном режиме.

- При настройке на стереофоническую радиостанцию FM диапазона на дисплее загорается индикатор «ST».



---

## Сохранение радиостанций в памяти вручную

---

- 1 Выберите радиочастотный диапазон и настройтесь на станцию, которую вы хотите сохранить в памяти предварительных установок.**
- 2 Нажмите и удерживайте любую из кнопок **предварительной установки (от 1 до 6)** не менее 2 секунд.**

Выбранная станция сохраняется в памяти тюнера.  
На дисплее отобразится частотный диапазон, номер предварительной установки и частота сохраненной в памяти радиостанции.

  - *Всего в блоке памяти можно сохранить до 30 станций (по 6 станций в каждом из следующих поддиапазонов: FM1, FM2, FM3, MW и LW).*
  - *Если вы сохраните станцию в ячейке памяти, которая уже занята какой-либо станцией, она стирается и в нее заносится новая станция.*
  - *В том случае, если горит индикатор "F", отключите его, нажав кнопку **F/SETUP**, после чего приступите к выполнению необходимой операции.*

---

## Автоматическое сохранение радиостанций в памяти

---

- 1 Последовательно нажимайте кнопку **BAND**, пока на экране дисплея не отобразится интересующий вас радиоволновый диапазон.**
- 2 Нажмите и удерживайте не менее 2-х секунд кнопку **TUNE/A.ME.****

При работе в режиме автоматического сохранения на экране дисплея будет изменяться частотный ряд. Тюнер автоматически осуществит поиск и сохранит в памяти 6 радиостанций с сильным сигналом в выбранном поддиапазоне (в порядке убывания силы сигнала). Эти станции будут запрограммированы в памяти под кнопками 1 ÷ 6 в соответствии с силой сигнала передатчика.

После заполнения блока памяти тюнер перейдет к трансляции радиостанции, занесенной в ячейку памяти под номером 1.

  - *Если ни одна из станций не была занесена в память, тюнер вернется к трансляции, которую вы прослушивали до момента начала процедуры автоматического сохранения.*

---

## Настройка на сохраненные в памяти радиостанции

---

- 1 Последовательно нажимайте кнопку **BAND**, пока на экране дисплея не отобразится требуемый радиоволновый диапазон.**
- 2 Нажмите кнопку **предварительной установки (от 1 до 6)**, соответствующую номеру выбранной станции в памяти.**

На дисплее отобразится частотный диапазон, номер предварительной установки и частота выбранной станции.

  - *В том случае, если горит индикатор "F", отключите его, нажав кнопку **F/SETUP**, после чего приступите к выполнению необходимой операции.*

## Режим RDS

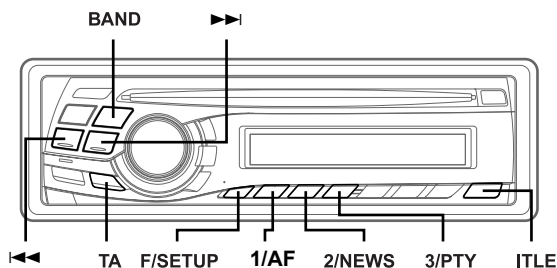

### Установка режима RDS и прием RDS-станций

Система RDS (Radio Data System - Система передачи данных по радио) представляет собой радиоинформационную систему, использующую поднесущую частоту 57 кГц радиовещания в FM диапазоне. Система RDS позволяет вам получать различную информацию, например, о ситуации на дорогах, названиях станций, и автоматически перенастраивается на более мощный передатчик, транслирующий ту же самую программу.

- 1 Нажмите кнопку **F/SETUP** и убедитесь, что загорелся индикатор «F».
- 2 Нажмите кнопку **1/AF** для включения режима RDS.
- 3 Нажимая кнопку **◀◀** или **▶▶**, настройтесь на желаемую RDS-станцию.
- 4 Для выхода из режима RDS еще раз нажмите кнопку **1/AF**.
- 5 Для переключения в нормальный режим приема нажмите кнопку **F/SETUP**. Функциональный индикатор «F» погаснет.

Информационная база данных RDS включает в себя следующие позиции:

- PI - опознавание программ
- PS - отображение наименования станции
- AF - список альтернативных частот
- TR - информация о дорожном движении
- TA - объявления о дорожном движении
- PTY - тип программы
- EON - система многоканальной дорожной информации

### Вызов предварительно установленных RDS-станций

- 1 Нажмите кнопку **F/SETUP** и убедитесь, что загорелся индикатор «F».
- 2 Для ввода в действие режима RDS нажмите кнопку **1/AF**.

- 3 Нажмите кнопку **F/SETUP** для возврата в режим нормальной работы. Индикатор «F» погаснет.
  - 4 Убедитесь, что индикатор «F» погас, после чего нажмите кнопку предварительной установки (1-6), соответствующую выбранной RDS-станции. Если сигнал передатчика окажется слабым, система автоматически произведет поиск и настройку на более мощную станцию из списка AF (альтернативных частот).
  - 5 Если предварительно сохраненная станция и станции из списка AF не принимаются, активизируйте установку PI SEEK (см. ниже)  
Система выполнит повторный поиск станций в списке PI (опознавание программ). Если в этом районе нет принимаемых станций, система отобразит на дисплее частоту выбранной вами станции и номер предварительной установки погаснет. Если уровень сигнала региональной (местной) станции, на которую выполнена настройка, слишком слаб для приема, нажмите ту же кнопку предварительной установки для настройки на региональную станцию другой местности (района).
- Предварительная установка RDS станций описана в разделе “РАДИОПРИЕМНИК”. Предварительная установка RDS станций возможна только в поддиапазонах F1, F2 и F3.

---

### Прием региональных (местных) RDS-станций

---

- 1 Для ввода в действие режима установки нажмите кнопку **F/SETUP** и удерживайте ее не менее 2-х секунд .
- 2 Последовательно нажимая кнопку **◀◀** или **▶▶**, выберите установку «RDS REG».
- 3 Нажимайте кнопку **BAND** для включения (ON) или выключения (OFF) режима RDSREG (прием региональных станций).  
В режиме RDSREG OFF (региональный прием выкл.) система автоматически поддерживает прием соответствующей местной RDS станции.
- 4 Для отмены данного режима нажмите кнопку **F/SETUP**.

---

### Установка PI SEEK

---

- 1 Нажмите и удерживайте не менее 2-х секунд кнопку **F/SETUP**.
- 2 Последовательно нажимая кнопку **◀◀** или **▶▶**, выберите режим “PI SEEK”.
- 3 Используя кнопку **BAND**, выберите установку “ON” (Поиск в режиме опознавания программ включен) или “OFF” (Поиск в режиме опознавания программ выключен).
- 4 Нажмите кнопку **F/SETUP** для выхода из режима настройки.

---

## Прием информации о дорожном движении

---

- 1 Для включения режима приема информации о дорожном движении последовательно нажимайте кнопку **ТА**, пока на дисплее не загорится индикатор «ТА».
- 2 Для выбора нужной вам станции, передающей информацию о дорожном движении, нажимайте кнопку **◀◀** или **▶▶**.

Когда произойдет настройка на станцию, передающую информацию о дорожном движении, на дисплее загорится индикатор "TR".

Вы будете получать информацию о движении на дорогах только тогда, когда она будет транслироваться по этому каналу. В течение остального времени тюнер переводится в режим ожидания. Когда начинается трансляция информации о дорожном движении, тюнер автоматически начинает ее прием и на дисплее в течение нескольких секунд отображается сообщение "TRF-INFO", после чего дисплей переводится в режим отображения названия станции.

Когда трансляция информации о дорожном движении заканчивается, система автоматически переводится в режим ожидания.

- Если уровень сигнала радиостанции, транслирующей информацию о дорожном движении, понизится до определенного уровня, система остается в режиме приема в течение 1 минуты. Если по истечении этого времени качество сигнала не улучшится, начинает мигать индикатор "ТА".
- Если вы не хотите прослушивать очередной блок информации о дорожном движении, то для пропуска данного сообщения слегка нажмите кнопку **ТА**. Режим **ТА** остается включенным для приема следующего сообщения о дорожном движении.
- Если во время приема сообщения о дорожном движении вы изменили уровень громкости, новое значение уровня громкости сохраняется в памяти и будет автоматически установлено при приеме следующего сообщения.
- В режиме **ТА** функция настройки в режиме поиска доступна только при приеме станций, передающих информацию о дорожном движении.

---

## НастройкаPTY (по типу программы)

---

- 1 Нажмите кнопку **F/SETUP** и убедитесь, что загорелся индикатор «F».
- 2 Для включения режима **PTY** нажмите кнопку **3/PTY** в режиме **FM** радио. Тип программы принимаемой в данный момент станции на 10 секунд отображается на дисплее.  
В случае отсутствия приема радиопередач с кодом **PTY** на дисплее на 5 сек. отобразится "NO PTY".  
В случае отсутствия приема **RDS**-станций на дисплее отобразится "NO PTY".
  - Если после нажатия кнопки **PTY** в течение 10 секунд не будет нажата ни одна из функциональных кнопок, режим **PTY** автоматически сбрасывается.
- 3 Для выбора необходимого типа программы, когда на дисплее отображается тип программы, в течение 10 секунд после включения режима **PTY** нажмите кнопку **◀◀** или **▶▶**.  
Каждое нажатие приводит к смене типа программы в следующем порядке:

[ - - - LIGHT M ↔ CLASSICS ↔ OTHER M - - - ]

“LIGHT M” = легкая музыка.

“CLASSICS” = классическая музыка.

“OTHER M” = прочее.

- 4 Для начала процедуры поиска станции с выбранным типом программы, в течение 10 секунд после выбора типа программы нажмите кнопку **3/PTY**.**  
Индикатор выбранного типа программы мигает во время поиска и загорается, когда станция найдена.

Если не найдено ни одной станции, на дисплей на 5 секунд выводится сообщение “NO PTY”.

- 5 Для возврата в нормальный режим нажмите кнопку **F/SETUP**.**

Индикатор «F» погаснет.

- *Настройка системы возможна только в том случае, когда горит индикатор «F». Если в течение 10 сек. на выполнено ни одной операции, индикатор «F» гаснет.*

---

## Прием информации о дорожном движении во время прослушивания компакт-диска или радиопередачи

---

- 1 Последовательно нажимайте кнопку **ТА**, пока на дисплее не загорится индикатор ТА.**

- 2 Для выбора станции, передающей информацию о дорожном движении, последовательно нажимайте кнопку **◀◀** или **▶▶**.**

Когда начинается трансляция информации о дорожном движении, система автоматически приглушает громкость CD-плеера/чейнджера или текущей FM передачи. По завершении трансляции информации о дорожном движении система автоматически возвращается к воспроизведению исходного аудио источника, пока снова не начнется трансляция информации о дорожном движении.

### Когда невозможен прием станций, транслирующих информацию о дорожном движении:

В режиме работы тюнера:

Если в течение 1 минуты будет отсутствовать прием сигнала информации о дорожном движении, начинает мигать индикатор “ТА”.

В режиме воспроизведения компакт-диска:

В случае невозможности дальнейшего приема сигнала станции, передающей информацию о дорожном движении, автоматически будет выбрана станция, передающая аналогичную информацию на другой частоте.

- *Для приема дополнительных альтернативных частот из списка AF ресивер снабжен функцией EON (Система многоканальной дорожной информации). Во время приема RDS EON станции на дисплее горит индикатор EON. Если принимаемая станция не транслирует информацию о дорожном движении, ресивер автоматически настраивается на аналогичную станцию, транслирующую информацию о дорожном движении по мере ее поступления.*

- 3 Для выхода из режима приема информации о дорожном движении нажмите кнопку **ТА**.**

Индикатор ТА погаснет.

## Приоритет приема новостей

Эта функция позволяет произвести предварительную установку приоритета приема новостей над другими типами транслируемых программ. Вы никогда не пропустите выпуск новостей, поскольку система автоматически задает приоритет данному типу программы, когда она транслируется, прерывая при этом программу, которую вы прослушиваете в данный момент. Эта функция работает только в том случае, когда ваш тюнер не настроен на диапазоны LW или MW.

- 1 В режиме FM радио нажмите кнопку **F/SETUP** и убедитесь, что загорелся индикатор «F».
- 2 Для включения режима **PRIORITY NEWS** (приоритет приема новостей) нажмите кнопку **2/NEWS**. На дисплее отобразится индикатор «NEWS». Для выхода из этого режима еще раз нажмите кнопку **2/NEWS**.

  - В отличие от режима приема информации о дорожном движении, при работе в режиме приоритета приема новостей не происходит автоматического увеличения уровня громкости.

- 3 Для возврата к режиму нормального приема нажмите кнопку **F/SETUP** в режиме FM радио. Индикатор «F» погаснет.

## Отображение радио-текста

На дисплей вашего аппарата могут выводиться текстовые сообщения, передаваемые радиостанциями.

- 1 Выберите дисплей радиотекста, нажав кнопку **TITLE** во время приема радиостанции FM диапазона.

Каждое нажатие данной кнопки сопровождается переключением дисплея в следующей последовательности:

PS (Отображение названия станции) → Радиотекст → Отображение частоты → PS (Отображение названия станции)...

На дисплее в течение нескольких секунд будет отображаться «WAITING», а затем начнет прокручиваться текстовое сообщение.

- В случае отсутствия текстовых сообщений или возможности их корректного приема на дисплее отображается «NO TEXT».

## Проигрыватель CD/MP3/WMA-дисков

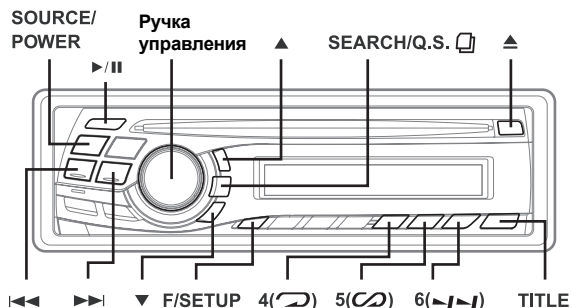

---

## Воспроизведение

---

### 1 Загрузите диск стороной с этикеткой вверх.

Диск будет автоматически втянут в приемное устройство.

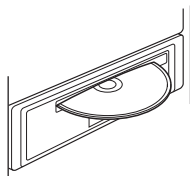

Если диск уже загружен в приемное устройство, нажмите кнопку **SOURCE/POWER** для переключения в режим воспроизведения компакт-диска.

Поочередное нажатие данной кнопки переключает режимы в следующей последовательности:

TUNER → CD → CD CHANGER\* → TUNER ...

\*Только в случае подсоединения чейнджера компакт-дисков.

### 2 Во время воспроизведения диска формата MP3/WMA используйте кнопку ▲ или ▼ для выбора требуемой папки.

Продолжительное нажатие кнопки ▲ или ▼ прокручивает папки в непрерывном режиме.

### 3 Используя кнопку ◀◀ или ▶▶, выберите необходимую звуковую дорожку (файл).

*Для возврата к началу текущей звуковой дорожки (файла):*

нажмите кнопку ◀◀.

*Для быстрого перехода к началу диска:*

нажмите и удерживайте кнопку ◀◀.

*Для перехода к началу следующей звуковой дорожки (файла):*

нажмите кнопку ▶▶.

*Для быстрого перехода к концу диска:*

нажмите и удерживайте кнопку ▶▶.

### 4 Для временной приостановки воспроизведения компакт-диска (паузы) нажмите кнопку ▶/||.

Повторное нажатие данной кнопки возобновляет процедуру воспроизведения диска.

### 5 Для извлечения диска из приемного устройства нажмите кнопку ▲.

- Не касайтесь диска во время процедуры его извлечения из приемного устройства. Загружайте в проигрыватель только по одному диску. Невыполнение этих требований может привести к поломке вашей системы.
- В случае, если диск не извлекается, нажмите и удерживайте не менее 2-х сек. кнопку ▲.
- Система данного проигрывателя поддерживает воспроизведение аудио данных, а также данных, записанных в формате MP3 и WMA.

- Воспроизведение файлов формата WMA, снабженных системой защиты авторских прав DRM (Digital Rights Management), на данном аппарате невозможно.
- При воспроизведении MP3/WMA-дисков на дисплее звуковых дорожек отображаются номера записанных на диске файлов.
- В случае подсоединения к данному аппарату проигрывателя с жестким диском HDA-5460, некоторые операции (например, выбор источника, выбор файлов и т.п.) могут выполняться с его панели.
- При воспроизведении файлов с переменным битрейтом (VBR-файлов) номера файлов и время их воспроизведения могут отображаться некорректно.
- Если ранее был выбран режим M.I.X. DISC, при нажатии кнопки ▲ будет осуществляться воспроизведение в случайной последовательности нового файла. Нажатие кнопки ▼ инициирует воспроизведение с начала текущего файла.

### Дисплей в режиме воспроизведения MP3/WMA-дисков

При воспроизведении MP3/WMA-дисков на дисплее отображается номер папки и номер файла, как показано ниже.

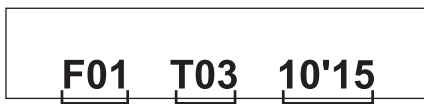

Номер папки    Номер файла    Время, прошедшее с начала воспроизведения

- Для того, чтобы переключить дисплей, нажмите кнопку **TITLE**. Более подробную информацию об отображаемых на дисплее параметрах вы найдете в разделе «Отображение на дисплее заглавий / текста» на стр. 38.

---

## Повторное воспроизведение

---

Нажмите кнопку **4** (↶) для повторного воспроизведения текущей звуковой дорожки.

Начнется непрерывное воспроизведение выбранной звуковой дорожки (файла) в циклическом режиме.

Для выхода из данного режима еще раз нажмите кнопку **4** (↶) и выберите установку RPT (⊙).

Режим CD:

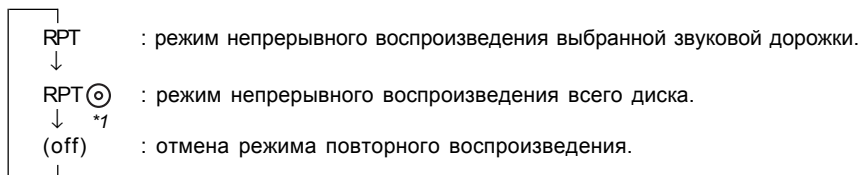

\*1 В случае подсоединения чейнджера компакт-дисков.

- Если в режиме чейнджера была активизирована функция воспроизведения в случайной последовательности (M.I.X. ONE) и затем выбран режим повторного воспроизведения, система приступит к воспроизведению в случайной последовательности только звуковых дорожек (файлов) текущего диска.



Режим MP3/WMA:

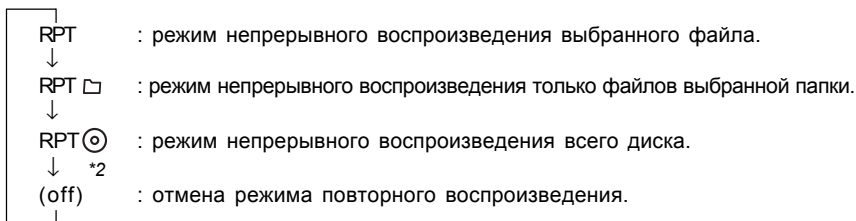

\*2 В случае подключения поддерживающего формат MP3 чейнджера компакт-дисков.

- В случае подключения чейнджера компакт-дисков или совместимого с MP3 чейнджера на 6 дисков: в режиме чейнджера нажмите кнопку **F/SETUP** и убедитесь, что загорелся индикатор «F», после чего в течение 10 сек. выполните описанные выше действия.
- В случае подключения чейнджера на 12 дисков: в режиме чейнджера дважды нажмите кнопку **F/SETUP** и убедитесь, что загорелся индикатор «F», после чего в течение 10 сек. выполните описанные выше действия.

---

## M.I.X. (Воспроизведение в случайной последовательности)

---

Нажмите кнопку **5** () в режиме воспроизведения или паузы.

Все звуковые дорожки (файлы), записанные на диске, будут воспроизводиться в случайной последовательности.

Для завершения воспроизведения в режиме M.I.X. еще раз нажмите кнопку **5** () .

Режим штатного CD-проигрывателя

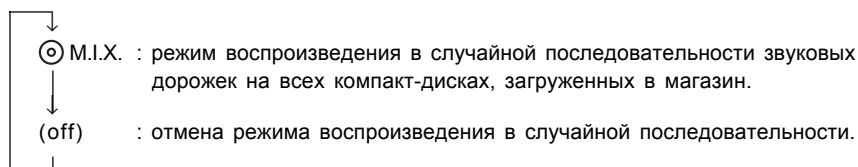

Режим CD-чейнджера

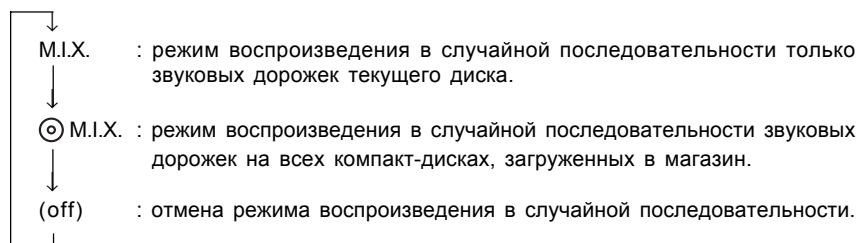

- Если в режиме чейнджера была активирована функция повторного воспроизведения всех звуковых дорожек диска (RPT  = REPEAT ALL) и затем выбран режим воспроизведения в случайной последовательности (M.I.X.), система приступит к воспроизведению в случайной последовательности только звуковых дорожек текущего диска.

## Режим MP3/WMA

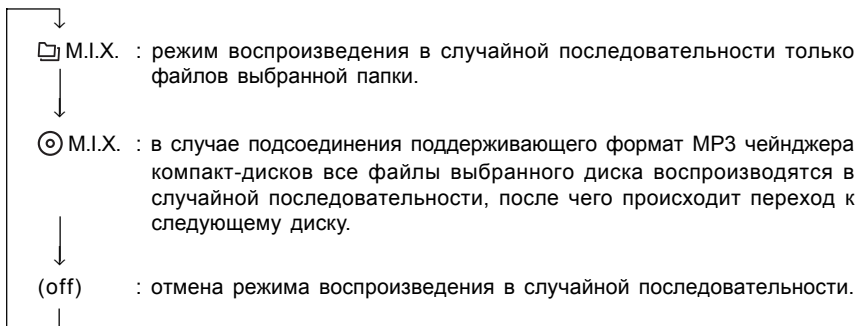

- *В случае подсоединения чейнджера компакт-дисков или совместимого с MP3 чейнджера на 6 дисков: в режиме чейнджера нажмите кнопку **F/SETUP** и убедитесь, что загорелся индикатор «F», после чего в течение 10 сек. выполните описанные выше действия.*
- *В случае подсоединения чейнджера на 12 дисков: в режиме чейнджера дважды нажмите кнопку **F/SETUP** и убедитесь, что загорелся индикатор «F», после чего в течение 10 сек. выполните описанные выше действия.*

---

## Режим ознакомительного прослушивания

---

Нажмите кнопку **6 (↵)** для активизации режима ознакомительного прослушивания.

Начнется последовательное воспроизведение первых 10 секунд каждой звуковой дорожки (файла), записанных на диске.

Для отмены данного режима еще раз нажмите кнопку **6 (↵)**.

- *В случае подсоединения чейнджера компакт-дисков или совместимого с MP3 чейнджера на 6 дисков: в режиме чейнджера нажмите кнопку **F/SETUP** и убедитесь, что загорелся индикатор «F», после чего в течение 10 сек. выполните описанные выше действия.*
- *В случае подсоединения чейнджера на 12 дисков: в режиме чейнджера дважды нажмите кнопку **F/SETUP** и убедитесь, что загорелся индикатор «F», после чего в течение 10 сек. выполните описанные выше действия.*

---

## Поиск звуковых дорожек с помощью CD-текста

---

Процедура поиска и воспроизведения звуковых дорожек, записанных на диске, может быть выполнена с использованием CD-текста. В том случае, если диски или CD-чейнджеры не поддерживают функцию CD-текста, поиск осуществляется с помощью номеров звуковых дорожек.

- 1** В режиме воспроизведения нажмите кнопку **SEARCH/Q.S.** .  
Активизируется режим поиска.
- 2** Вращая **ручку управления**, выберите необходимую звуковую дорожку, после чего нажмите на **ручку управления**.  
Начнется воспроизведение выбранной звуковой дорожки.

- Для отмены режима поиска нажмите и удерживайте не менее 2-х секунд в режиме поиска кнопку **SEARCH/Q.S.**  . Кроме того, режим поиска сбрасывается, если в течение 10 секунд не будет нажата ни одна из кнопок.
- Во время воспроизведения в случайной последовательности режим поиска с помощью CD-текста недоступен.

---

## Поиск файлов/папок по названию (для MP3/WMA-дисков)

---



Во время воспроизведения текущего файла вы можете отобразить на дисплее и активизировать поиск по названию необходимой папки и файла.

### Управление с помощью кнопок на лицевой панели



- 1 Используя кнопку **SEARCH/Q.S.** , выберите режим поиска по названию файла или папки для воспроизводимого MP3/WMA-диска.

---

#### Режим поиска папок по названию

- 2 В течение 10 сек. выберите требуемую папку, вращая **ручку управления**.
- 3 Для воспроизведения первого файла выбранной папки нажмите **ручку управления**.
  - Для отмены режима поиска нажмите и удерживайте не менее 2-х сек. кнопку **SEARCH/Q.S.**  в режиме поиска папок по названию.
  - Переключение из режима поиска папок в режим поиска файлов осуществляется нажатием кнопки **SEARCH/Q.S.** .
  - Папка, не имеющая названия, отображается на дисплее как "ROOT".
  - В режим воспроизведения в случайной последовательности (M.I.X.) функция поиска папок по названию недоступна.

#### Режим поиска файлов по названию

- 2 С помощью кнопки **▲** или **▼** выберите требуемую папку.
- 3 В течение 10 сек. выберите требуемый файл, вращая **ручку управления**.
- 4 Для воспроизведения выбранного файла нажмите **ручку управления**.
  - Отмена режима поиска файлов по названию осуществляется нажатием и удержанием не менее 2-х сек. кнопки **SEARCH/Q.S.** .
  - Для переключения из режима поиска файлов в режим поиска папок нажмите кнопку **SEARCH/Q.S.** .
  - Поиск по названию файла в режиме воспроизведения в случайной последовательности (M.I.X.) недоступен.

### Управление с помощью пульта ДУ

- 1 В режиме воспроизведения нажмите и удерживайте не менее 2-х секунд кнопку **SEARCH/Q.S.**  .  
На дисплее отобразится список с названиями папок.
- 2 С помощью кнопки **▲** или **▼** выберите в списке название требуемой папки, после чего нажмите кнопку **ENT**.  
На экране отобразится список имен файлов выбранной папки.

**3** Используя кнопки ▲ или ▼ , выберите имя файла и нажмите кнопку **ENT**. Начнется воспроизведение выбранного файла.



- При наличии в списке 9 или более имен файлов на экране отображается номер страницы. Для выбора необходимой страницы используйте кнопки ◀ и ▶.
- Для выхода из режима поиска нажмите кнопку **RETURN** в режиме поиска названия папки.
- Для переключения из режима поиска по имени файла в режим поиска по названию папки нажмите кнопку **RETURN**.
- Для отмены режима поиска по названию папки/по имени файла нажмите и удерживайте не менее 2-х секунд кнопку **SEARCH/Q.S.** .

---

## Функция быстрого поиска

---

Предназначена для облегчения процедуры поиска звуковых дорожек (файлов)

- 1** Для активизации функции быстрого поиска нажмите и удерживайте не менее 2-х сек. кнопку **SEARCH/Q.S.**  в режиме **CD/ Changer/ MP3/ WMA**.
  - 2** В течение 10 сек. выберите требуемую звуковую дорожку (файл), вращая **ручку управления**. Сразу же после нахождения требуемой дорожки начнется ее воспроизведение.
- Для отмены режима поиска нажмите и удерживайте не менее 2-х сек. кнопку **SEARCH/ Q.S.**  в режиме быстрого поиска.

---

## Информация о формате MP3/WMA

---

### **ПРЕДОСТЕРЕЖЕНИЕ**

*Перезапись аудио информации (включая файлы формата MP3/WMA), а также ее распространение, передача или копирование в коммерческих или иных целях без разрешения владельца авторского права запрещены нормами авторского права и международными договорами.*

### **Что такое MP3?**

MP3 (сокращенное название "MPEG-1 Audio Layer 3") представляет собой стандарт сжатия данных, признанный ISO (Международной организацией по стандартизации) и MPEG, являющейся структурным подразделением IEC (Международной Электротехнической комиссии).

Файлы MP3 содержат сжатую аудио информацию. Метод кодирования файлов MP3 обеспечивает сжатие аудио данных с очень высоким коэффициентом компрессии, уплотняя музыкальные файлы до 1/10 их первоначального объема без значительных потерь в качестве звучания. Механизм уплотнения аудио данных со столь высоким коэффициентом компрессии реализуется благодаря устранению звуков, которые либо не воспринимаются человеческим ухом, либо перекрываются другими звуками.

### **Что такое WMA?**

WMA, или "Windows Media™ Audio", представляет собой формат сжатия аудио данных. С помощью системы WMA обеспечивается преобразование музыкальных файлов и их сохранение с более высоким коэффициентом компрессии, чем при создании файлов MP3 (приблизительно до половины первоначального объема). При этом сохраняется высокое качество записанного звука, сопоставимое с качеством записи на CD.

## **Алгоритм создания файлов формата MP3/WMA**

При сжатии аудио данных используется разработанное и специфицированное для форматов MP3/WMA программное обеспечение. За более подробной информацией по созданию файлов формата MP3/WMA обращайтесь к инструкциям по эксплуатации данного программного обеспечения.

Данная система обеспечивает воспроизведение файлов MP3/WMA с расширением файла "mp3"/"wma". Воспроизведение файлов без расширения невозможно. (Поддержка WMA, версии 7.1 и 8).

## **Поддерживаемые частоты дискретизации и битрейт при воспроизведении.**

### **MP3**

Частоты дискретизации: 32 кГц ÷ 48 кГц  
Битрейт: 32 – 320 кбит/сек.

### **WMA**

Частоты дискретизации: 32 кГц ÷ 48 кГц.  
Битрейт: 32 ÷ 320 кбит/сек.

Обратите внимание на то, что значения частоты дискретизации на дисплее данного устройства могут отображаться некорректно (см. стр. 38-40).

В зависимости от значения частоты дискретизации, звук может воспроизводиться некорректно.

## **ID3/WMA - тэги**

Если файл формата MP3/WMA содержит ID3/WMA-тэги, данное устройство может отображать на дисплее заглавие (заглавие звуковой дорожки), имя исполнителя и название альбома.

Данное устройство обеспечивает отображение только однобитовых буквенно-цифровых символов и подчеркиваний. Если отсутствует поддержка каких-либо символов, на дисплее отображается "NO SUPPORT".

В зависимости от информации, записанной с помощью тэгов, возможно ограничение длины отображаемых на дисплее названий или их некорректное отображение.

## **Запись на диске файлов формата MP3/WMA**

После подготовки файлов формата MP3/WMA они записываются на диски CD-R или CD-RW с использованием соответствующего записывающего программного обеспечения. Каждый диск может содержать до 1024 файлов / 256 папок (включая корневые каталоги файловой системы).

## **Поддерживаемые носители**

Носители, которые можно воспроизводить на данном устройстве: CD-ROM, CD-R и CD-RW.

## **Соответствующие файловые системы**

Данное устройство поддерживает диски, форматированные в стандарте ISO 9660, уровень 1 или 2.

В рамках стандарта ISO 9660 существуют определенные ограничения.

Максимальная глубина вложенной папки составляет 8 (включая корневую директорию).

Длина названия файла / папки ограничена.

Названия папок / файлов могут включать в себя буквы A-Z (прописные), цифры 0-9 и символы подчеркивания ('\_').

Данное устройство также поддерживает воспроизведение дисков, записанных в формате "Joliet", "Romeo" и других стандартах, совместимых с ISO9660. Однако при этом допускается некорректное воспроизведение названий файлов, папок и т.д.

## Поддерживаемые форматы

Данное устройство поддерживает форматы CD-ROM XA (с расширенной архитектурой), CD со смешанным режимом, усовершенствованные CD (CD-Extra) и мультисессионные CD (Multi-Session). Возможно некорректное воспроизведение дисков, записанных методом Track-At-Once (запись одной дорожки за один прием) или пакетной записи.

## Порядок следования файлов

Аппарат воспроизводит файлы в том порядке, в каком они были записаны с использованием соответствующего программного обеспечения. Таким образом, порядок воспроизведения звуковых дорожек может не совпадать с очередностью ввода, заданной пользователями. Воспроизведение папок и файлов осуществляется в соответствии с их порядковыми номерами, отображенными на дисплее.

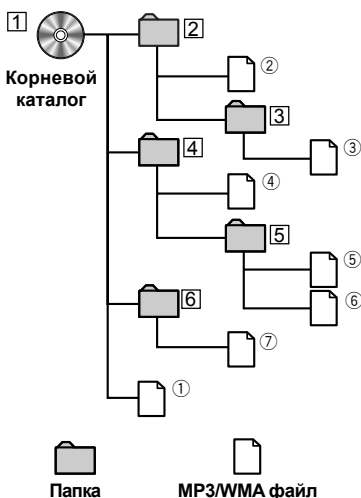

## Терминология

### Битрейт (Bit rate)

Представляет собой скорость передачи звуковых данных при кодировании. Чем выше битрейт, тем выше качество звука, но вместе с тем увеличивается объем файлов.

### Частота дискретизации (Sampling rate)

Данная величина показывает, какое количество раз в секунду поток данных сэмпляется (записывается). К примеру, музыкальные CD используют частоту дискретизации 44,1 кГц, поэтому уровень звука сэмпляется (записывается) 44.100 раз в секунду. Чем выше частота дискретизации, тем выше качество звука, но вместе с тем увеличивается объем данных.

### Кодирование

Представляет собой конвертацию музыкальных CD, файлов формата WAVE (AIFF) и других звуковых файлов в определенный формат аудио сжатия.

## Тэг (Tag)

Информация о музыкальном произведении, например, названии звуковой дорожки, имени исполнителя, названии альбома и т.п., записанная в файле формата MP3/WMA.

MP3: ID3-тэги

WMA: WMA-тэги

## Корневой каталог

Корневой каталог, расположенный в верхней части иерархической файловой структуры, включает в себя все папки и файлы, записанные на диске.

## DVD/Video CD

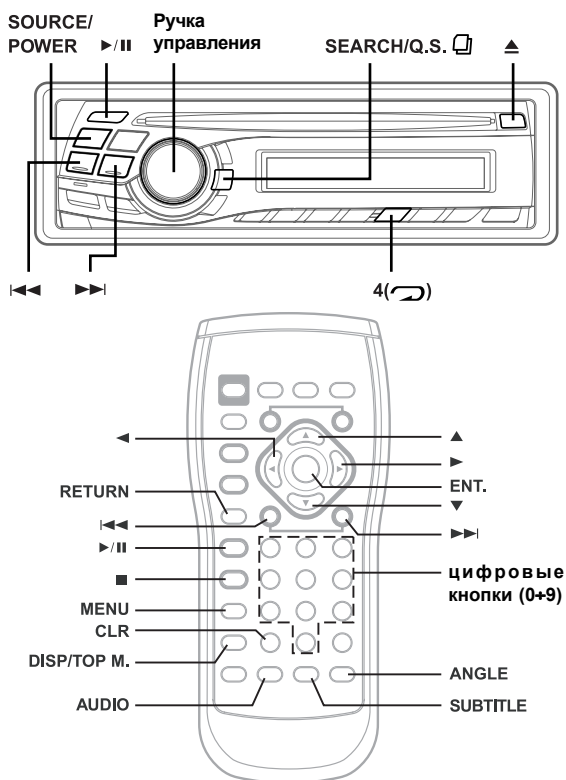

- Вы можете управлять операциями с DVD и Video CD как с лицевой панели аппарата, так и с пульта ДУ. В данном разделе описаны оба способа управления.
- Для просмотра DVD и Video CD необходимо наличие телевизионного монитора (приобретается дополнительно).
- В зависимости от типа загруженного диска, DVA-9860 автоматически выбирает формат выходного видеосигнала (NTSC или PAL). Процедура установки формата NTSC или PAL для подсоединенного монитора описана в руководстве по его эксплуатации.

## Воспроизведение DVD/Video CD

### Внимание

- *Функции DVD, описанные в настоящем руководстве, поддерживаются не всеми дисками. За информацией о поддерживаемых функциях обратитесь к инструкции, прилагаемой к диску.*
- *Отпечатки пальцев на поверхности диска могут неблагоприятно сказаться на воспроизведении. При возникновении проблем с воспроизведением извлеките диск и проверьте наличие отпечатков на воспроизводимой поверхности диска. При необходимости произведите очистку диска.*
- *При использовании пульта ДУ будьте аккуратны и нажимайте кнопки по очереди. Одновременное нажатие нескольких кнопок может вызвать некорректную работу аппарата.*
- *В случае ввода некорректной команды, не поддерживаемой типом воспроизводимого в данный момент диска, на экране монитора отображается значок .*

### Функция запоминания положения воспроизведения:

Даже в случае выключения питания системы или зажигания автомобиля во время воспроизведения или смены источника, при повторном включении питания воспроизведение будет продолжено с той точки, где оно было прервано.

## 1 Загрузите диск стороной с этикеткой вверх.

Диск будет автоматически втянут в приемное устройство.

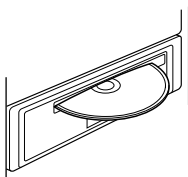

Если диск уже загружен в приемное устройство, нажмите кнопку **SOURCE/POWER** на лицевой панели аппарата для переключения в режим DISC.

Поочередное нажатие данной кнопки переключает режимы в следующей последовательности:

TUNER → CD → CD CHANGER\* → TUNER

\* Только при подключении чейнджера компакт-дисков.

## 2 Для извлечения диска из приемного устройства нажмите кнопку .

- *Не касайтесь диска во время процедуры его извлечения из приемного устройства. Загружайте в проигрыватель только по одному диску. Невыполнение этих требований может привести к поломке вашей системы.*
- *В случае, если диск не извлекается, нажмите и удерживайте не менее 2-х сек. кнопку .*
- *Воспроизведение обратной стороны 2-стороннего DVD-диска в автоматическом режиме невозможно. Для этого необходимо вынуть диск, перевернуть его и снова загрузить в приемное устройство.*
- *НЕ загружайте в аппарат диски, содержащие карты для навигационной системы, так как это может привести к выходу аппарата из строя.*
- *Обратитесь также к разделу «Настройки DVD-проигрывателя» (стр. 49-54).*



## Если появляется экран меню

При воспроизведении DVD и Video CD, поддерживающих функцию управления воспроизведением (PBC), могут автоматически появляться экранные меню. В этом случае для начала воспроизведения выполните описанные ниже операции.

- Данная операция выполняется с помощью пульта ДУ.
- Для многих дисков экран меню можно также вызвать нажатием кнопки **MENU**.

### Меню DVD

Используя кнопки **▲**, **▼**, **◀** или **▶**, выберите требуемую опцию, а затем нажмите кнопку **ENT**.

- Для некоторых дисков выбор необходимых опций можно осуществить напрямую с экранного меню, используя **цифровые кнопки** («0»-«9») на прилагаемом пульте ДУ.

### Меню Video CD

Используя **цифровые кнопки** («0» – «9») на прилагаемом пульте ДУ, выберите желаемый номер. Затем нажмите кнопку **ENT**.

- Экран меню не отобразится, если отключена функция управления воспроизведением (PBC). В этом случае активизируйте функцию PBC в режиме «VCD PLAY MODE». За более подробной информацией обратитесь к разделу «Установка режима воспроизведения Video CD» на стр. 56.

---

## Остановка воспроизведения (функция PRE-STOP)

---

Нажмите во время воспроизведения кнопку **■**, чтобы прервать воспроизведение. Позиция, в которой произошла остановка, будет сохранена в памяти.

### 1 Нажмите кнопку **■** на пульте ДУ во время воспроизведения.

На дисплее отобразится «PRE-STOP».

### 2 Нажмите кнопку **▶/■** в режиме PRE-STOP.

Воспроизведение начнется с позиции, в которой произошла остановка.

- Для некоторых дисков позиция, в которой произошла остановка, может быть запомнена неточно.

---

## Остановка воспроизведения

---

Нажмите два раза кнопку **■** на пульте ДУ во время воспроизведения.

На дисплее отобразится «STOP» и воспроизведение будет остановлено.

- Воспроизведение останавливается также в том случае, если нажать и удерживать не менее 2-х сек. кнопку **■** на пульте ДУ.
- Если после остановки воспроизведения будет нажата кнопка **▶/■**, воспроизведение стартует с начала.

---

## Ускоренное воспроизведение вперед/назад

---

### 1 Во время воспроизведения нажмите и удерживайте кнопку **⏮** (ускоренное воспроизведение назад) или **⏭** (ускоренное воспроизведение вперед).

Если нажать и удерживать не менее 1 сек. одну из кнопок **⏮** или **⏭**, скорость прокрутки диска в соответствующем направлении удваивается. В случае удерживания данных кнопок не менее 5 сек. скорость воспроизведения диска возрастает в 8 раз по отношению к нормальной скорости.

### 2 Освободите кнопку **⏮** или **⏭**, чтобы вернуться к нормальному воспроизведению.

- В процессе ускоренного воспроизведения вперед/назад звук не воспроизводится.
- Операции по ускоренному воспроизведению вперед/назад для Video CD, оснащенных функцией PBC (Playback Control), доступны только для текущего трека.
- При воспроизведении некоторых DVD и Video CD, поддерживающих функцию управления воспроизведением (PBC), в процессе ускоренного воспроизведения вперед/назад могут появляться экранные меню.

---

## Поиск начала эпизодов или треков

---

### 1 В режиме воспроизведения нажмите кнопку **⏮** или **⏭**.

При каждом нажатии кнопки происходит переключение эпизода/трека и начинается воспроизведение выбранного эпизода/трека.

**⏭**: Нажмите эту кнопку, чтобы начать воспроизведение с начала следующего эпизода или трека.

**⏮**: Нажмите эту кнопку, чтобы начать воспроизведение с начала текущего эпизода или трека.

- Некоторые DVD не содержат эпизодов.
- Для Video CD, оснащенных функцией PBC (Playback Control), процедура поиска начала трека может быть недоступна. Для доступа к данной операции активизируйте режим «VCD PLAY MODE» и выберите для функции PBC опцию OFF. За более подробной информацией обратитесь к разделу «Установка режима воспроизведения Video CD» (стр. 56).

#### Дополнительные пояснения

«Эпизоды» – это отдельные части фильма или музыкальные подборки, записанные на DVD.

«Треки» – это разбиения фильма или музыкальных подборок на музыкальных и видео CD.

---

## Воспроизведение стоп-кадров (пауза)

---

### 1 Во время воспроизведения нажмите кнопку **⏸**.

### 2 Нажмите кнопку **⏸** еще раз, чтобы возобновить воспроизведение.

- В режиме стоп-кадра звук не воспроизводится.
- Если воспроизведение стартует из режима паузы, то изображение или звук могут на некоторое время остановиться. Такой эффект не является неисправностью.

---

## Покадровое воспроизведение вперед/назад

---

- 1 В режиме паузы нажмите кнопку **◀◀** или **▶▶**.  
Каждое нажатие данной кнопки сопровождается перемещением на один кадр назад или вперед.
- 2 Для возврата в режим нормального воспроизведения нажмите кнопку **▶/II**.
  - В режиме покадрового воспроизведения звук на выходе отсутствует.
  - Для Video CD режим покадрового воспроизведения в обратном направлении недоступен.

---

## Замедленное воспроизведение

---

- 1 Если в режиме паузы нажать и удерживать в этом положении кнопку **◀◀** или **▶▶**, активизируется режим замедленного воспроизведения соответственно в обратном или прямом направлении со скоростью 1/8 по отношению к нормальной. При более продолжительном нажатии одной из этих кнопок (не менее 5 секунд) скорость замедленного воспроизведения возрастает до 1/2 по отношению к нормальной.
- 2 Переключитесь в режим паузы, освободив кнопку **◀◀** или **▶▶**, а затем можете возобновить нормальное воспроизведение нажатием кнопки **▶/II**.
  - Во время замедленного воспроизведения звук на выходе отсутствует.
  - При показе слайдов функция замедленного воспроизведения недоступна.
  - Значения скоростей замедленного воспроизведения (1/2 и 1/8 по отношению к нормальной) являются приблизительными. Реальное значение скорости зависит от воспроизводимого диска.
  - Для Video CD функция замедленного воспроизведения в обратном направлении недоступна.

---

## Поиск по номеру заглавия (только для DVD)

---

Используйте эту функцию для быстрого поиска фрагментов DVD с помощью меню содержания DVD-диска.

- Данная операция выполняется с помощью пульта ДУ.
- 1 После остановки воспроизведения введите с помощью **цифровых кнопок («0»-«9»)** на пульте ДУ номер заглавия, которое вы хотите воспроизвести.  
Нажмите кнопку **ENT**.
  - 2 Воспроизведение начнется с выбранного заглавия.
    - Эту функцию нельзя использовать с дисками, на которые не записаны номера заглавий.
    - Используйте кнопку **CLR** для удаления последней цифры в номере заглавия. Удерживайте кнопку **CLR** в нажатом положении не менее 2 секунд, чтобы удалить все цифры.
    - Для отмены режима поиска заглавий и возврата в режим нормального воспроизведения нажмите кнопку **RETURN**.
    - В случае заглавий с двузначными номерами воспроизведение стартует автоматически, даже если кнопка **ENT** в шаге 2 не будет нажата.

---

## Прямой поиск по номеру эпизода или трека

---

Используйте эту функцию для быстрого перемещения в начало эпизодов или треков.

- Данная операция выполняется с помощью пульта ДУ.

**1** В режиме воспроизведения или в положении **PRE-STOP** введите номер желаемого эпизода или трека, используя **цифровые кнопки («0» – «9»)**.

**2** Нажмите кнопку **ENT**.

Воспроизведение начнется с выбранного эпизода или трека.

- Эту функцию нельзя использовать с дисками, на которые не записаны номера эпизодов.
- Для Video CD, оснащенных функцией PBC (Playback Control), процедура поиска начала трека может быть недоступна. Для доступа к данной операции активизируйте режим «VCD PLAY MODE» и выберите для функции PBC опцию OFF. За более подробной информацией обратитесь к разделу «Установка режима воспроизведения Video CD» (стр. 56).
- В зависимости от количества цифр, содержащихся в заглавии, воспроизведение может стартовать автоматически даже в том случае, если не будет нажата кнопка **ENT**.
- Используйте кнопку **CLR** для удаления последней цифры в номере эпизода/трека. Удерживайте кнопку **CLR** в нажатом состоянии не менее 2 секунд, чтобы удалить все цифры.
- Нажмите кнопку **RETURN**, чтобы отменить режим поиска по номеру эпизода/трека и возобновить обычное воспроизведение.

---

## Функция быстрого поиска

---

Предназначена для облегчения процедуры поиска эпизодов (звуковых дорожек).

**1** Для активизации функции быстрого поиска нажмите и удерживайте не менее 2-х сек. кнопку **SEARCH/Q.S.**  на лицевой панели в режиме DVD/Video CD.

**2** В течение 10 сек. выберите требуемый эпизод (звуковую дорожку), вращая **ручку управления**.

Сразу же после нахождения требуемой дорожки начнется ее воспроизведение.

- Для отмены режима поиска нажмите и удерживайте не менее 2-х сек. кнопку **SEARCH/Q.S.**  в режиме быстрого поиска.
- Режим быстрого поиска не поддерживается Video CD с функцией управления воспроизведением (PBC). Отключите функцию PBC, выбрав в режиме «VCD PLAY MODE» опцию PBC OFF. За более подробной информацией обратитесь к разделу «Установка режима воспроизведения Video CD» на стр. 56.

---

## Повторное воспроизведение эпизода / трека / заглавия

---

Используйте эту функцию для повторного воспроизведения заглавий, эпизодов и треков диска.

**Во время воспроизведения нажмите кнопку 4**  на лицевой панели.

При каждом нажатии на кнопку будет происходить переключение режима повторного воспроизведения.

## DVD

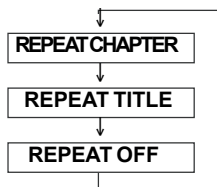

Повторное воспроизведение эпизода

Повторное воспроизведение заглавия

Нормальное воспроизведение  
(Заводская установка по умолчанию)

- При продолжительном нажатии кнопки **4** (↶) (свыше 2-х секунд) аппарат переключается в режим нормального воспроизведения.

## Video CD

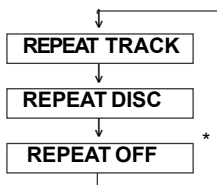

Повторное воспроизведение трека

Повторное воспроизведение всего диска  
(Заводская установка по умолчанию)

Отмена режима повторного воспроизведения

\* Отображается только в режиме чейнджера.

- Режимы повтора трека/диска нельзя использовать с VideoCD, поддерживающими функцию управления воспроизведением (PBC). Для доступа к данной операции активизируйте режим «VCD PLAY MODE» и выберите для функции PBC опцию OFF. За более подробной информацией обратитесь к разделу «Установка режима воспроизведения Video CD» на стр. 56.
- Для некоторых дисков режим повторного воспроизведения недоступен.

---

## Выбор языка звуковой дорожки

---

При наличии DVD, содержащих несколько языков звуковой дорожки (до 8), вы можете во время воспроизведения выбрать желаемый язык.

- Данная операция выполняется с помощью пульта ДУ.

### Во время воспроизведения нажмите кнопку **AUDIO**.

При каждом нажатии кнопки будет происходить переключение между различными звуковыми дорожками, доступными на диске.

- При каждом включении питания или смене диска происходит выбор языка по умолчанию. Если диск не содержит этого языка, происходит выбор языка по умолчанию диска. За более подробной информацией обратитесь к разделу «Изменение настроек языка» на стр. 50.
- При воспроизведении некоторых дисков вы не сможете изменить язык звуковой дорожки. В этом случае выберите опцию языка с помощью меню диска.
- Смена языка звуковой дорожки может занять некоторое время.

## Video CD с разделением аудио каналов

Во время воспроизведения нажмите кнопку **AUDIO** на прилагаемом пульте ДУ. При каждом нажатии на кнопку происходит переключение комбинации левых и правых каналов.

LR → LL → RR → LR  
(ЛП) (ЛЛ) (ПП) (ЛП)

---

## Смена ракурса съемки (только для DVD)

---

В случае DVD, на которых записано заснятое с разных ракурсов изображение, вы сможете во время воспроизведения изменять угол обзора.

- *Данная операция выполняется только с пульта ДУ.*

### Во время воспроизведения нажмите кнопку **ANGLE**.

При каждом нажатии на кнопку будет происходить переключение ракурсов съемки, записанных на диске.

- *Смена ракурса съемки может занять некоторое время.*
- *В зависимости от диска, переключение ракурса съемки может происходить одним из 2-х способов:*
  - *Незаметно: Угол обзора изменяется постепенно.*
  - *Заметно: При смене угла обзора вначале отображается неподвижная картинка, после чего происходит смена ракурса съемки.*

---

## Переключение субтитров (языка субтитров) (только для DVD)

---

В случае DVD, на которых записаны субтитры на нескольких языках, вы сможете во время воспроизведения изменять язык субтитров. Кроме того, при необходимости субтитры можно убрать с экрана.

- *Данная операция выполняется с помощью пульта ДУ.*

### Во время воспроизведения нажмите кнопку **SUBTITLE**.

При каждом нажатии кнопки будет происходить переключение языка субтитров, записанных на диске, либо их отключение.

- *Смена языка субтитров может занять некоторое время.*
- *Для некоторых дисков невозможно выполнить переключение субтитров (языка субтитров) в режиме воспроизведения. В этом случае выберите необходимую опцию с помощью меню диска.*
- *При каждом включении питания или замене диска происходит выбор языка по умолчанию. Если диск не содержит этого языка, происходит выбор языка по умолчанию диска. За более подробной информацией обратитесь к разделу «Изменение настроек языка» на стр. 50.*
- *Для некоторых дисков субтитры будут отображаться независимо от этой настройки.*

### **Совет**

#### **Переключение из меню диска**

*Для некоторых дисков вы можете выбирать язык звуковой дорожки, ракурс съемки и субтитры с помощью меню диска.*

- 1 Нажмите кнопку **MENU**, выберите необходимую опцию и нажмите кнопку **ENT**.
- 2 Используя кнопки **▲**, **▼**, **◀** и **▶**, выберите язык или ракурс съемки и нажмите кнопку **ENT**.  
(Для некоторых дисков эти параметры можно выбрать с помощью цифровых кнопок («0»–«9») во время отображения на дисплее меню языка или ракурса съемки).

---

## Отображение информации о диске (для DVD)

---

Используйте приведенную ниже процедуру для отображения на экране монитора информации о воспроизводимом DVD-диске (номер заглавия, номер эпизода и т.п.).

- *Данная операция выполняется с помощью пульта ДУ.*

## В режиме воспроизведения нажмите кнопку **DISP/TOP M**.

На дисплее будут отображены основные параметры воспроизведения текущего диска.

При повторном нажатии кнопки **DISP/TOP M** экран состояния текущих параметров будет закрыт.

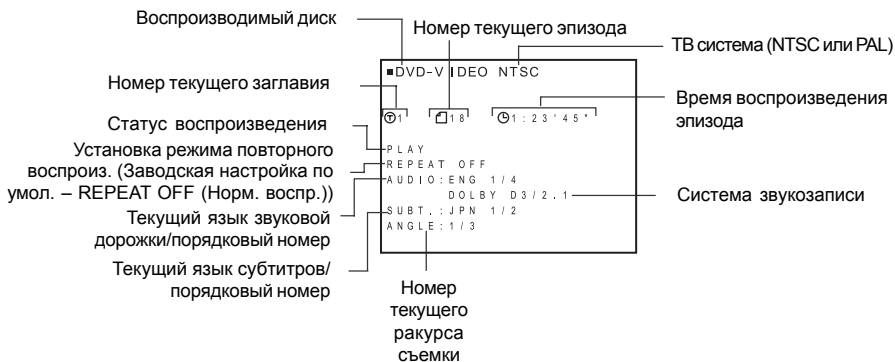

## Отображение информации о диске (для Video CD)

Используйте приведенную ниже процедуру для отображения на экране информации о воспроизводимом Video-CD (номер трека и т.п.).

- Данная операция выполняется с помощью пульта ДУ.

## В режиме воспроизведения нажмите кнопку **DISP/TOP M**

На дисплее будут отображены основные параметры воспроизведения текущего диска.

При повторном нажатии кнопки **DISP/TOP M** экран состояния текущих параметров будет закрыт.

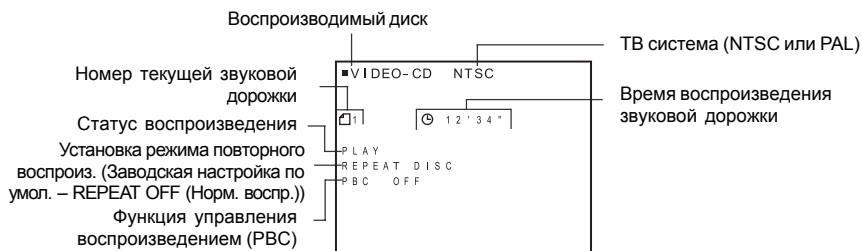

- При активизации функции управления воспроизведением (опция PBC ON) номер текущей звуковой дорожки и время ее воспроизведения не отображаются на дисплее.

## Настройка звука

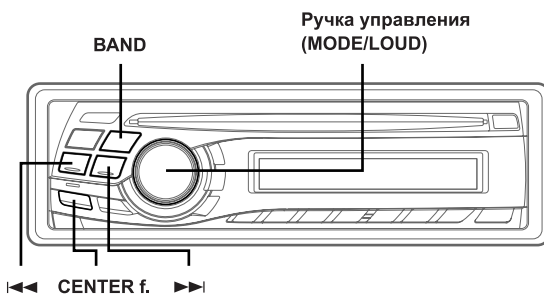

### Регулировка НЧ / ВЧ / баланса «левый-правый» / баланса «фронт-тыл» / возврат в режим заводских настроек (DEFEAT)

#### 1 Выберите требуемый режим, последовательно нажимая **ручку управления (MODE/LOUD)**.

Каждое нажатие переключает режимы в указанной ниже последовательности:

BASS → TREBLE → SUBWOOFER\*1 → BALANCE → FADER → DEFEAT → VOLUME → BASS

Уровень НЧ (BASS): -7 ~ +10

Уровень ВЧ (TREBLE): -7 ~ +7

Сабвуфер (SUBWOOFER): 0 ~ +15

Баланс «левый-правый» (BALANCE): Лев.(L) 15 ~ Прав.(R) 15

Баланс «фронт-тыл» (FADER): Тыл.(R) 15 ~ Фронт.(F) 15

Возврат в режим заводских установок (DEFEAT): ON/OFF

Уровень громкости (VOLUME): 0~35

- Если ручка управления (MODE/LOUD) не будет нажата в течение 5 секунд после выбора режимов BASS, TREBLE, BALANCE, FADER, DEFEAT или SUBWOOFER, аппарат автоматически перейдет в режим регулировки громкости (VOLUME).

\* При выключении сабвуфера (установка "OFF") режим настройки его уровня недоступен.

#### 2 Поворачивайте **ручку управления** до тех пор, пока не получите желаемого звучания в каждом из режимов.

Если для режима DEFEAT была выбрана опция ON, все ранее выполненные настройки НЧ и ВЧ отменяются и происходит возврат к заводским настройкам.

- В зависимости от подсоединенных устройств, некоторые функции и индикации дисплея могут быть недоступны.

### Регулировка баса

Вы можете изменить настройку низких частот для воссоздания оптимального, на ваш взгляд, тонального баланса.

Используйте кнопку **CENTER f** для активизации режима регулировки баса (установки средней частоты).



BASS → TREBLE → нормальный режим → BASS ...  
(НЧ) (ВЧ)

### Установка средней частоты низкочастотного диапазона

Поочередно нажимая кнопку ◀◀ или ▶▶, выберите требуемое значение средней частоты баса.

→ 60Гц ↔ 80Гц ↔ 100Гц ↔ 120Гц ←

Происходит усиление отображаемых на дисплее низкочастотных диапазонов.

### Установка ширины низкочастотной полосы (Q-фактор)

Поочередно нажимая кнопку **BAND**, выберите требуемую ширину низкочастотной полосы:

→ 1 → 2 → 3 → 4  
(Узкая) ← ..... → (Широкая)

Происходит изменение отображаемых на дисплее установок ширины низкочастотной полосы от узкой (1) до широкой (4).

Выбор широкого НЧ диапазона способствует усилению широкой полосы частот, расположенных выше и ниже средней частоты. Выбор более узкого диапазона усилит частоты в окрестности средней частоты.

### Установка уровня низких частот.

Вращая ручку управления, выберите требуемый уровень низких частот в диапазоне от -7 до +10, усиливая или ослабляя начальную установку.

- Если в течение 15 секунд не была нажата ни одна из кнопок, режим регулировки баса автоматически сбрасывается.
- Установки баса сохраняются в памяти для каждого из источников (FM, MW(LW), CD и т.п.) до тех пор, пока они не будут изменены. По завершении установок низкочастотного диапазона и ширины низкочастотной полосы для одного из источников (FM, MW(LW), CD и т.п.), эти установки автоматически выполняются для всех остальных источников.
- В зависимости от типа подсоединенных устройств, некоторые функции и отображения на дисплее могут быть недоступны. В этих случаях вы можете выполнить настройку уровня низких частот, если в конфигурацию вашей системы входит звуковой процессор с функцией регулировки низкочастотного диапазона.
- Данная функция недоступна при выборе для режима DEFEAT опции ON.

---

### Регулировка высоких частот

---

Вы можете изменить настройки высоких частот для воссоздания оптимального, на ваш взгляд, тонального баланса.

Нажмите кнопку **CENTER f** для активизации режима регулировки высоких частот.

BASS → TREBLE → нормальный режим → BASS ...  
(НЧ) (ВЧ)

## Установка высокочастотного диапазона

Поочередно нажимая кнопку **◀◀** или **▶▶**, выберите требуемое значение средней частоты ВЧ диапазона.

→7.5кГц ↔ 10кГц ↔ 12.5кГц ↔ 15кГц←

Происходит усиление отображаемых на дисплее установок ширины ВЧ полосы.

## Установка уровня высоких частот

Вращая **ручку управления**, выберите требуемый уровень высоких частот в диапазоне от **-7** до **+7**, усиливая или ослабляя начальную установку.

- Если в течение 15 секунд не была нажата ни одна из кнопок, режим регулировки высоких частот автоматически сбрасывается.
- Установки высоких частот сохраняются в памяти для каждого из источников (FM, MW(LW), CD и т.п.) до тех пор, пока они не будут изменены.  
По завершении установок высокочастотного диапазона для одного из источников (FM, MW(LW), CD и т.п.), эта установка автоматически выполняется для всех остальных источников.
- В зависимости от типа подсоединенных устройств, некоторые функции и отображения на дисплее могут быть недоступны. В этих случаях вы можете выполнить настройку уровня высоких частот, если в конфигурацию вашей системы входит звуковой процессор с функцией регулировки высокочастотного диапазона.
- Данная функция недоступна при выборе для режима DEFEAT опции ON.

## Прочие функции

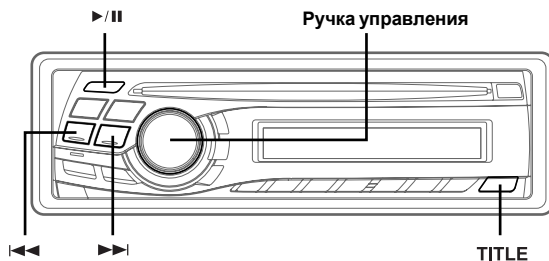

## Отображение на дисплее заглавий / текста

У вас есть возможность вывода на дисплей заглавия диска, если оно было предварительно введено.

За более подробной информацией обращайтесь к разделу «Ввод заглавий дисков» (стр. 43). Текстовая информация (например, заглавие диска или звуковой дорожки) отображается на дисплее при воспроизведении совместимого с CD-текстом компакт-диска. Кроме того, при воспроизведении файлов формата MP3/WMA на дисплее можно отобразить названия папок, файлов, тэгов и т.п.

## Нажмите кнопку **TITLE**.

Режим дисплея будет изменяться с каждым нажатием данной кнопки.

### Дисплей в режиме радио:

PS (Название радиостанции) → Радиотекст → Частота → PS (Название радиостанции) ...

### Дисплей в режиме CD:

Номер звуковой дорожки / Время, прошедшее с начала воспроизведения → Текст (название диска)\*<sup>1</sup> → Текст (название звуковой дорожки)\*<sup>1</sup> → Заглавие → Номер звуковой дорожки / Время, прошедшее с начала воспроизведения ...

### Дисплей в режиме MP3/WMA:

Номер папки / Номер файла / Время, прошедшее с начала воспроизведения → Название папки\*<sup>2</sup> → Название файла → Имя исполнителя\*<sup>3</sup> → Название альбома\*<sup>3</sup> → Название звуковой дорожки\*<sup>3</sup> → Информационное окошко\*<sup>4</sup> → Номер папки / Номер файла / Время, прошедшее с начала воспроизведения ...

\*1 Отображается при воспроизведении компакт-диска с CD-текстом. В том случае, если на диске отсутствует текстовая информация, на дисплее отображается «NO TEXT».

\*2 В том случае, если папка не имеет названия, на дисплее отображается «ROOT».

\*3 ID3/WMA-тэги

Если файлы формата MP3/WMA содержат информацию о ID3/WMA-тэгах, эта информация отображается на дисплее (например, названия звуковых дорожек, имена исполнителей и название альбома). Никакая другая информация на дисплее не отображается.

В случае, если файл формата MP3/WMA не содержит информации о ID3/WMA-тэгах, на дисплее отображается «NO DATA».

\*4 Отображается частота дискретизации и битрейт файла формата MP3/WMA.

• Вы не сможете отобразить на дисплее заглавие или текстовую информацию для DVD или Video CD.

## Информация об индикаторах на дисплейной панели

Во время отображения на дисплее заглавия / текстовой информации, в зависимости от текущего режима загораются следующие индикаторы:



Отображение уровня баса

Индикатор/ Режим	Режим CD	Режим MP3/WMA
	Во время отображения заглавия	-
	-	Во время отображения названия папки
	-	Во время отображения названия файла
	-	Во время отображения имени исполнителя
	Во время отображения текстовой информации (название диска)	Во время отображения названия альбома*
	Во время отображения текстовой информации (название звуковой дорожки)	Во время отображения названия звуковой дорожки*

\* Информация тэгов.

## Примечания относительно терминов «Заглавие» и «Текст».

### Заглавие:

У вас есть возможность ввода с помощью данного устройства названия компакт-диска (см. ниже). Введенное таким образом название будет в дальнейшем обозначаться как «Заглавие».

Ввод или отображение заглавий MP3/WMA-дисков недоступны.

### Текст:

Компакт-диски, совместимые с функцией CD-текста, содержат текстовую информацию, например, название диска и звуковых дорожек. Подобная текстовая информация будет в дальнейшем обозначаться как «Текст».

- В зависимости от использованных шрифтов и кодировок, некоторые символы на дисплее могут отображаться некорректно.
- CD-чейнджер также должен поддерживать режим отображения CD-текста.
- Если в режиме прокручивания на дисплее CD-текста (см. стр. 46) выбрана установка «SCROLL MANU», нажмите и удерживайте не менее 2-х секунд кнопку **TITLE** для однократного прокручивания на дисплее текстовой информации (CD-текста, названий папок, файлов или тэгов).
- В случае невозможности отображения требуемой текстовой информации на дисплее выводится сообщение «NO SUPPORT».
- Если заглавие не было предварительно введено, на дисплее отобразится «NO TITLE».
- В зависимости от данных, записанных на диске, текстовые сообщения и информация о тэгах может отображаться некорректно.

---

## Ввод заглавий дисков

---

Вы можете озаглавить ваши любимые компакт-диски. Однако ввод и отображение заглавий для MP3/WMA, DVD и Video CD недоступны.





- 1 Выберите режим ввода заглавий, последовательно нажимая кнопку **TITLE**.**  
За более подробной информацией обращайтесь к разделу «Отображение на дисплее заглавий / текста» на стр. 41.
- 2 Нажмите кнопку **TITLE** и удерживайте ее не менее 2-х секунд. Начнет мигать первая позиция заглавия.**
- 3 Вращая ручку управления, выберите требуемую для ввода заглавия букву / цифру / символ.**
- 4 Нажмите ручку управления для сохранения знака в первой позиции.**  
Введенный знак перестанет мигать и дисплей автоматически перейдет к следующей позиции. Когда этот знак начнет мигать, вы можете выбрать следующую букву или символ вашего заглавия.
- 5 Для завершения процедуры ввода заглавия повторите действия, описанные в пунктах 3 - 4.**  
Нажатие на ручку управления после ввода восьмого знака автоматически сохраняет заглавие диска в памяти.  
  
При вводе заглавия, состоящего менее, чем из 8 знаков (например, 3-х - значного), для завершения процедуры ввода заглавия переходите к шагу 6.
- 6 Для записи введенного заглавия диска нажмите кнопку **TITLE**.**

- При отмене ввода заглавия выбранные символы не сохраняются.
- Емкость памяти системы составляет 18 заглавий для компакт-дисков. Если вы попытаетесь ввести заглавие сверх отведенного лимита, на дисплее отобразится сообщение «FULL DATA», что означает невозможность дальнейшего ввода информации. В этом случае перед тем, как ввести новое заглавие, необходимо предварительно стереть одно из ранее введенных заглавий.
- Длина заглавия и емкость памяти при использовании чейнджера компакт-дисков зависит от модели подсоединенного чейнджера.
- Если вы хотите стереть одно из заглавий, введите символ «» вместо каждого из символов данного заглавия.
- Операции, описанные в пунктах 3-5, должны быть выполнены в течение 10 сек. В противном случае режим ввода заглавий автоматически сбрасывается.

---

## Стирание заглавий дисков

---

- 1 Нажмите кнопку **TITLE** для выбора режима ввода заглавия. Затем нажмите ее и удерживайте не менее 2-х секунд.
  - 2 Нажмите кнопку  и удерживайте ее не менее 2-х секунд.  
На дисплее начнет мигать заглавие диска.
  - 3 Кнопками  или  выберите заглавие диска, которое вы хотите стереть.
  - 4 Для стирания отображенного на дисплее заглавия нажмите кнопку  и удерживайте ее не менее 2-х секунд.
  - 5 Для выхода из данного режима нажмите кнопку **TITLE**.
- Невозможно стереть текстовую информацию (CD-TEXT), записанную на компакт-диске.
  - В случае, если заглавие не было введено в п. 2 или было стерто в п. 4, на дисплее отображается «NO DATA».

---

## Установка графической заставки экрана

---

Файл с данными, скачанный с веб-сайта ALPINE ([www.alpine-europe.com](http://www.alpine-europe.com)), записывается на диск CD-R/CD-RW и автоматически загружается при установке данного диска в DVA-9860.

Файл с графической заставкой экрана можно сохранить и отобразить только в том случае, если в данный момент в лотке отсутствует диск, а также во время воспроизведения CD/MP3/WMA-диска или остановки DVD-диска.

- Если на диске записано несколько файлов, в аппарате будет сохранен только первый файл.

### Загрузите в аппарат CD-R/CD-RW-диск с данными.

После считывания записанной на диске информации происходит обновление данных в памяти.

- Вы можете сохранить в данном аппарате не более 2-х файлов. В случае загрузки третьего файла он занимает место первого файла.
- Для изменения графической заставки экрана нажмите и удерживайте не менее 2-х секунд кнопку **ENT** на пульте ДУ, предварительно вынув из лотка диск, а также в режиме **STOP** или **PRE-STOP** для диска.
- Загруженные данные остаются в памяти системы даже в случае отсоединения кабеля питания от аккумуляторной батареи.

## Установка

Вы можете легко настроить данный аппарат с учетом ваших личных предпочтений и специфики его использования. Выберите настроечные меню для установки звуковых, визуальных и пр. параметров по вашему выбору.

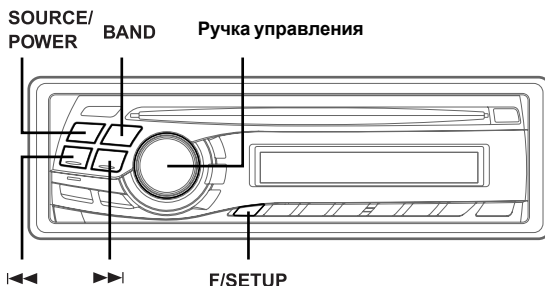

Общие операции по настройке данной системы описаны в пп. 1-4 данного раздела. Ниже приведена информация о всех доступных настроечных меню.

- 1 Нажмите и удерживайте не менее 2-х сек. кнопку **F/SETUP**.  
Активируется режим настройки системы (SETUP).
- 2 Используя кнопку **◀◀** или **▶▶**, выберите интересующее вас настроечное меню.  
(Например, выбирается меню настройки сабвуфера - SUBW).  
FM-LEVEL ↔ RDSREG<sup>\*1</sup> ↔ PI SEEK<sup>\*2</sup> ↔ ILLUMI ↔ DIMMER ↔ SUBW ↔ (SUB SYS)<sup>\*3</sup> ↔ CDDA / CDDA/MP3 ↔ SCROLL TYPE ↔ SCROLL ↔ MUTE ↔ AUX IN ↔ (AUXILIARY/TV/ VCR/GAME)<sup>\*4</sup> ↔ POWER IC ↔ OPT OUT ↔ H510/OTHER ↔ DEMO ↔ FM-LEVEL
- \*1 Обратитесь к разделу "Прием региональных (местных) RDS-станций" на стр. 18.  
\*2 Обратитесь к разделу "Установка PI SEEK" на стр. 18.  
\*3 Отображается только в случае выбора для сабвуфера опции "On".  
\*4 Отображается только в случае выбора для внешнего устройства (AUX) опции "On".
- 3 Для изменения настроечного параметра нажмите кнопку **BAND**.  
(например, при выборе опции SUBW ON или SUBW OFF)
- 4 Еще раз нажмите кнопку **F/SETUP**.  
Дисплей вернется в нормальный режим.

### Настройка параметров звука

#### Выравнивание уровней сигнала источников **FM-LEVEL HI (Заводская настройка) / FM-LEVEL LOW**

Если разница в уровнях громкости CD-проигрывателя и FM-радио слишком велика, отрегулируйте уровень FM-сигнала.

#### Включение/выключение сабвуфера **SUBW ON (Заводская настройка) / SUBW OFF**

После включения сабвуфера вы можете установить его уровень, выполнив следующее действия.

- 1 Последовательно нажимая **ручку управления**, выберите режим сабвуфера (SUBWOOFER):

BASS → TREBLE → SUBWOOFER → BALANCE → FADER → DEFEAT → VOLUME → BASS

### **Установка сабвуферной системы**

#### **SUBW SYS 1 (Заводская настройка) / SUBW SYS 2**

Выберите одну из опций (SYS(TEM) 1 или SYS(TEM) 2) для достижения необходимого эффекта при работе сабвуфера.

- SUBF SYS 1: Эффективность работы сабвуфера зависит от установки общего уровня громкости.
- SUBF SYS 2: Эффективность работы сабвуфера не зависит от установки общего уровня громкости. Например, даже при низких уровнях громкости воспроизводимый бас вполне различим.

### **Настройка визуальных параметров**

#### **Изменение цвета подсветки кнопок на лицевой панели**

##### **ILLUMI BLUE (Заводская настройка) / GREEN / AMBER / RED**

Вы можете изменить цвет подсветки 4-х кнопок на лицевой панели аппарата: SOURCE / POWER, BAND, ◀◀ и ▶▶.

Доступные опции цвета подсветки кнопок:

BLUE (Синий) → GREEN (Зеленый) → AMBER (Янтарный) → RED (Красный) → BLUE

- *В зависимости от цвета подсветки 4-х вышеназванных кнопок, цвет всех остальных кнопок также будет изменен. В том случае, если для подсветки этих 4-х кнопок выбран СИНИЙ, ЯНТАРНЫЙ или КРАСНЫЙ цвет, остальные кнопки будут подсвечены ЯНТАРНЫМ. Если для подсветки данных кнопок выбран ЗЕЛЕНый цвет, остальные кнопки также подсвечиваются ЗЕЛЕНЫМ.*

#### **Регулировка яркости подсветки дисплея**

##### **DIMMER AUTO (Заводская настройка)/DIMMER MANU.**

Установка режима управления подсветкой дисплея в положение AUTO при включенных фарах автомобиля приводит к уменьшению яркости подсветки панели управления. Данный режим удобен в том случае, если вы считаете, что ночная подсветка панели управления слишком яркая.

- *Если ваш автомобиль оборудован регулятором яркости подсветки приборной доски, никогда не подсоединяйте кабель подсветки дисплея (оранжевый) к данному регулятору.*

#### **Выбор способа прокручивания текстовых сообщений**

##### **TYPE 1 (Заводская настройка) / TYPE 2**

Вы можете выбрать один из двух способов прокручивания текстовых сообщений.

#### **Прокручивание на дисплее текстовых сообщений**

##### **SCROLL AUTO / SCROLL MANU (Заводская настройка).**

Ваш проигрыватель компакт-дисков снабжен функцией прокручивания на дисплее наименований дисков и звуковых дорожек, записанных на дисках с CD-текстом, а также текстовой информации файлов формата MP3/WMA, названий папок и тэгов.

**SCROLL AUTO:** автоматическое прокручивание текстовых сообщений, записанных на компакт-диске, а также названий папок, файлов и тэгов.

**SCROLL MANU:** дисплей прокручивается только при загрузке компакт-диска или смене звуковой дорожки.

- *Аппарат прокручивает на дисплее только записанные на диске заглавия, названия папок и файлов или ID3-тэги. Заглавия дисков, введенные пользователем (см. стр. 43), не могут быть прокручены.*

## **Демонстрационный режим**

### **DEMO ON / DEMO OFF (Заводская настройка)**

Аппарат оснащен функцией демонстрации, которая моделирует различные режимы дисплея.

- *Для отключения демонстрационного режима выберите опцию DEMO OFF.*

## **Внешние устройства**

### **Подключение MP3-чейнджера**

#### **CDDA (Заводская настройка) / CDDA/MP3**

Выполните эту настройку в случае подсоединения MP3-чейнджера. Система MP3-чейнджера поддерживает воспроизведение дисков, содержащих записи формата CD-DA и MP3/WMA. Однако в отдельных случаях (в частности, для некоторых усовершенствованных CD) воспроизведение может быть затруднено. В этих случаях вы можете выбрать режим воспроизведения только CD-данных: на дисках, включающих в себя записи CD и MP3/WMA данных, осуществляется воспроизведение только блока CD-информации.

CDDA: воспроизводятся только CD-данные

CDDA/MP3: воспроизводятся как CD-данные, так и файлы формата MP3/WMA.

- *Эту установку необходимо выполнить перед загрузкой диска.*

### **Режим приглушения звука на время поступления вызова.**

#### **MUTE ON (Заводская настройка) / MUTE OFF.**

При подключении внешнего устройства с функцией прерывания на время поступления вызова аудио сигнал автоматически приглушается.

### **Подключение дополнительных источников (AUX) по схеме V-Link**

#### **AUX IN ON / AUX IN OFF (Заводская настройка)**

Вы можете подключить звуковой сигнал теле/видео устройства, подсоединив приобретенный дополнительно Ai-NET/RCA интерфейсный кабель (KCA-121B) или универсальный терминал связи (KCA-410C) к данному устройству.

Вы можете установить отображение подключенного устройства, выбрав опцию AUX ON. Для этого с помощью кнопки ◀◀ или ▶▶ выберите название дополнительного устройства и нажмите кнопку **BAND**. В случае подсоединения универсального терминала связи KCA-410C вы можете выбрать 2 названия дополнительных устройств.

- *С помощью KCA-410C допускается возможность подключения к RCA выходу 2-х внешних устройств. Для этого с помощью кнопки **SOURCE/POWER** выберите режим AUX, а затем с помощью кнопки **BAND** выберите требуемое устройство.*

### **Подключение внешнего усилителя**

#### **POWER-IC ON (Заводская настройка) / POWER-IC OFF**

При подключении внешнего усилителя мощности вы можете улучшить качество звука, отключив питание встроенного усилителя мощности.



**POWER-IC OFF:** При активизации динамиков данная установка выполняется путем соединения фронтального и тылового предусилителя системы с внешним усилителем. В этом случае сигнал от встроенного в головной аппарат усилителя на динамики не поступает.

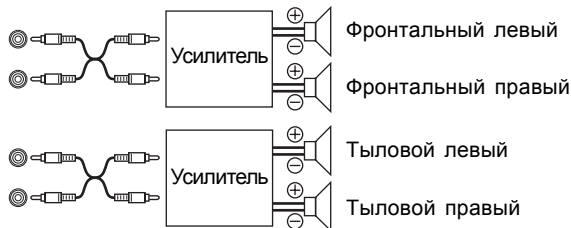

**POWER-IC ON:** Сигнал на динамики поступает через встроенный усилитель.

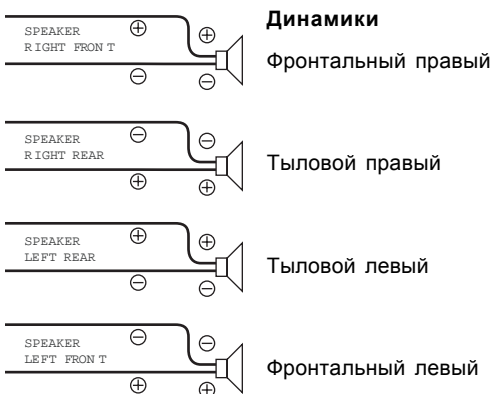

- В случае установки параметра выходной мощности в «OFF» звуковой сигнал на выходе системы отсутствует.

### Установка для оптического цифрового выхода **OPT OUT ON / OPT OUT OFF (Заводская настройка)**

Для выполнения цифровых подсоединений к звуковому процессору выберите для оптического цифрового выхода опцию OPT OUT ON.

### Установка цифрового процессора звука **H 510 / OTHER (Заводская настройка)**

Выберите одну из имеющихся опций, исходя из типа поддерживающего систему Ai-NET цифрового звукового процессора.

- *Перед выполнением данной настройки проверьте, чтобы в разделе “Установка для оптического цифрового выхода” (см. выше) была выбрана установка “OPT OUT ON”.*

**H 510:** В случае подсоединения звукового процессора PXA-H510 выбирайте опцию «H 510», подключив аппарат к оптическому цифровому входу для DVD-проигрывателя.

**OTHER:** В случае подсоединения отличного от PXA-H510 звукового процессора выбирайте опцию «OTHER», подключив систему к оптическому цифровому входу, предназначенному для подсоединения головного аппарата.

- По завершении данной установки выключите зажигание автомобиля и вновь включите его. Процедура установки оптического цифрового входа завершена.

## Настройки DVD-проигрывателя

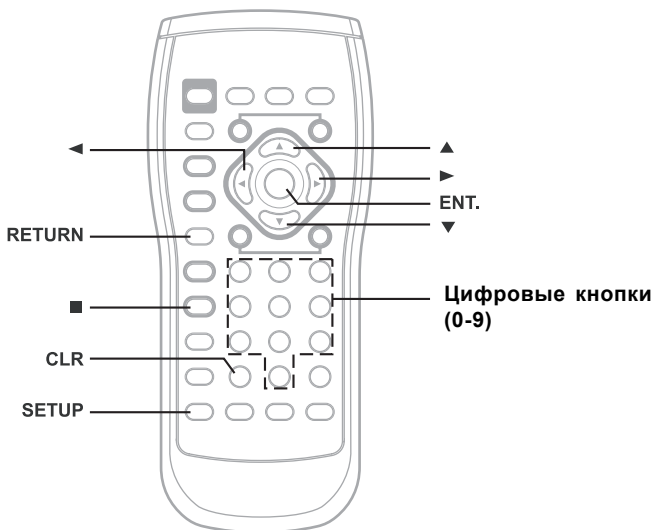

### Изменение настроек DVD-проигрывателя

- Данные операции выполняются с помощью пульта ДУ.

Шаги, описанные ниже в пунктах 1-4, являются общими процедурами для настройки каждого из установленных параметров DVD-проигрывателя. За более подробной информацией по каждой из настроек обращайтесь к соответствующему разделу данного руководства.

- 1 Нажмите кнопку **SETUP** перед загрузкой диска или в режиме остановки. На экране монитора отобразится настроечное меню.

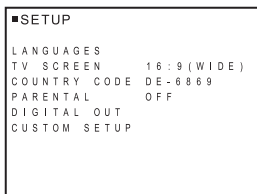

- 2 С помощью кнопок ▲ и ▼ выберите настраиваемый параметр, после чего нажмите кнопку **ENT.**

На экране отобразятся остальные опции данной настройки.

**Настраиваемые параметры:**

LANGUAGES (Языки) / TV SCREEN (ТВ экран) / COUNTRY CODE (Код страны) / PARENTAL (Установка уровня рейтинга) / DIGITAL OUT (Цифровой выход) / CUSTOM SETUP\*1 (Пользовательские настройки)

\*1 Обратитесь к разделу "Пользовательские настройки" на стр. 55.

- 3 Для изменения настроек используйте кнопки ▲, ▼, ◀ или ▶, после чего нажмите кнопку **ENT.**

- 4 Поочередно нажимая кнопку **RETURN**, вернитесь в режим нормальной эксплуатации.

- При изменении настроек старые значения теряются. Перед выполнением изменений запомните текущие настройки. При отключении автомобильного аккумулятора все выполненные настройки будут утеряны и заменены заводскими настройками по умолчанию.

**Изменение настроек языка**

Язык звуковой дорожки, субтитров и меню можно выбрать в соответствии с вашими предпочтениями.

После установки данный язык становится установкой по умолчанию. Данная функция удобна в том случае, если в качестве постоянного языка для прослушивания выбран английский. (В настоящее время не на всех дисках допускается внесение изменений в установки языка по умолчанию. В противном случае, установка языка по умолчанию вводится на заводе-изготовителе).

**Настраиваемый параметр: LANGUAGE**

**Разделы меню: AUDIO / SUBTITLE / MENU**

**AUDIO:**

Устанавливает язык звуковой дорожки.

**SUBTITLE:**

Устанавливает язык субтитров, отображаемых на экране.

**MENU:**

Устанавливает язык, используемый в меню (меню заглавий и т.д.).

■ SETUP	
LANGUAGES	
AUDIO	AUTO
SUBTITLE	AUTO
MENU	AUTO

**Опции:**

**AUTO\*1 / ENGLISH / JAPANESE / GERMAN / SPANISH / FRENCH / ITALIAN / PORTUGUESE / RUSSIAN / CHINESE / OTHERS\*2**

Используя кнопки ▲, ▼, ◀ и ▶, выберите требуемый язык и нажмите кнопку ENT.

\*1 AUTO:

Звуковая дорожка диска и субтитры воспроизводятся на языке, установленном в качестве приоритетного для данного диска.

\*2 OTHERS:

Установка, предназначенная для воспроизведения диска на языке, отличном от представленных в основном меню. Нажмите кнопку ENT., а затем с помощью цифровых клавиш «0»-«9» введите 4-значный код выбранного языка. После этого еще раз нажмите кнопку ENT. Коды языков представлены в таблице на стр. 89.

- В случае, если в процессе изменения установки языка в приемном устройстве будет находиться диск, выполните одну из следующих операций:  
- выключите питание основного модуля;  
- выберите другой источник на головном аппарате.
- Для временного изменения языка текущего диска используйте либо меню DVD-диска, либо обратитесь к разделу «Выбор языка звуковой дорожки» (см. стр. 36).
- В случае, если выбранный язык на диске отсутствует, по умолчанию выбирается основной язык диска.
- Заводские настройки языка по умолчанию:  
- Язык звуковой дорожки: AUTO.  
- Язык субтитров: AUTO.  
- Язык меню: AUTO.
- Для возврата к предыдущему экрану нажмите кнопку **RETURN**.

### Изменение настроек телевизионного экрана

Используйте приведенную ниже процедуру для выбора формата изображения в соответствии с типом используемого телевизионного монитора.

**Настроечный параметр: TV SCREEN**

**Опции: 16:9 (WIDE) / 4:3 (LB) / 4:3 (PS)**

- Для некоторых дисков установка формата изображения может не соответствовать выбранному размеру экрана. (За более подробной информацией обращайтесь к буклету диска).
- Для возврата к предыдущему экрану нажмите кнопку **RETURN**.

#### 16:9 WIDE

Выберите этот формат при использовании широкоформатного телевизионного монитора. Это заводская настройка формата изображения.



#### 4:3 LB (LETTERBOX)

Выберите этот формат при использовании обычного монитора с экраном 4:3 (обычный телевизионный формат). В верхней и нижней частях изображения при воспроизведении фильма формата 16:9 могут появиться черные полосы. Ширина этих полос зависит от оригинального формата изображения, в котором был записан фильм.



#### 4:3 PS (PAN-SCAN)

Выберите этот формат при использовании обычного монитора с экраном 4:3. Изображение займет весь экран, однако из-за несовпадения форматов изображения левый и правый края картинки при воспроизведении фильма формата 16:9 будут обрезаны.



### Изменение установки кода страны

Выберите код страны и установите уровень рейтинга (защиту от несанкционированного доступа).

**Настроечный параметр: COUNTRY CODE**

**Установка: CODE**

- 1 С помощью кнопок ▲ и ▼ выберите в меню раздел “COUNTRY CODE”, а затем нажмите кнопку **ENT.**.  
Установка кода страны инициализируется.

**COUNTRY CODE - - - -**

- 2 С помощью цифровых кнопок «0»÷«9» введите 4-значный код страны и нажмите кнопку **ENT.**.  
Пример: ввод кода Германии («6869»)

**COUNTRY CODE 6 8 6 9**

- В случае ввода ошибочного кода на дисплее в течение 3-х секунд отобразится сообщение “CODE ERROR” и аппарат вновь вернется к дисплею настроечного меню.
- За перечнем кодов языков обратитесь к таблице кодов стран на странице 89-90.
- Вы можете последовательно удалить цифры кода однократными нажатиями кнопки **CLR.** Для удаления всех цифр кода нажмите и удерживайте данную кнопку не менее 2-х сек.
- Нажмите кнопку **RETURN**, чтобы вернуться к предыдущему экрану меню.

### Установка уровня рейтинга (защита от несанкционированного доступа)

Используйте эту функцию для предотвращения просмотра фильмов детьми, не достигшими определенного возраста.

**Настроечный параметр: PARENTAL**

**Установка: PASSWORD**

- 1 С помощью кнопок ▲ и ▼ выберите в меню раздел “PARENTAL” и нажмите кнопку **ENT.**.  
Активируется режим ввода пароля.
- 2 С помощью цифровых клавиш «0»÷«9» введите 4-значный пароль и нажмите кнопку **ENT.**.

**PASSWORD \* \* \* \***

Вводимые цифры отображаются на дисплее в виде звездочек («\*»).

Заводская установка пароля по умолчанию: 1111.

На экране отобразится дисплей ввода уровня доступа (PARENTAL LEVEL).

- Вы можете поочередно удалить цифры пароля, однократно нажимая кнопку **CLR.** Для полного удаления пароля нажмите и удерживайте не менее 2-х секунд кнопку **CLR.**
  - Для возврата к предыдущему экрану нажмите кнопку **RETURN.**
  - В случае ввода ошибочного кода на дисплее в течение 3-х секунд отображается сообщение “PASSWORD ERROR” и аппарат возвращается к отображению настроечного меню.
- 3 Используя кнопку ◀, ▶, ▲ или ▼, выберите необходимый уровень доступа (1÷8) и нажмите кнопку **ENT.**

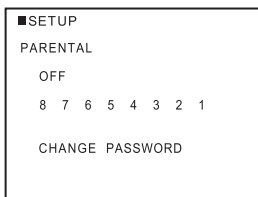

Для отмены режима защиты от несанкционированного доступа или при отсутствии необходимости в установке уровня рейтинга выберите опцию OFF. Чем ниже порядковый номер, тем выше уровень рейтинга.

- Для возврата к предыдущему дисплею нажмите кнопку **RETURN**.
- 4 Поочередно нажимая кнопку **RETURN**, вернитесь в режим нормальной эксплуатации.
- Если вы хотите изменить пароль, выберите пункт «CHANGE PASSWORD» и введите новый пароль (4 цифры).
- Запишите пароль на листке бумаги и сохраните на случай, если вы его забудете.
- Если DVD не содержит шкалы рейтинга, то ограничений на его воспроизведение не будет даже при выбранном вами уровне рейтинга.
- После выбора значение рейтинга хранится в памяти аппарата до следующего изменения. Для воспроизведения дисков с большим рейтингом или для отмены защиты эту настройку необходимо изменить.
- Не все DVD предоставляют функцию защиты от несанкционированного доступа. Если вы не уверены в диске, просмотрите его сначала сами. Не оставляйте DVD-диски в зоне досягаемости детей, если считаете, что эти диски не предназначены для детей.

#### **Советы**

- **Временное изменение уровня рейтинга**  
В некоторых дисках предусмотрена возможность изменения установки уровня рейтинга по умолчанию во время воспроизведения. В этом случае на экране монитора появляется сообщение "PARENTAL LEVEL CHANGE OK? (Вы желаете изменить уровень рейтинга?)."
- **Для изменения уровня доступа и воспроизведения нажмите кнопку ENT.**  
Отобразится экран режима ввода пароля. Введите 4-значный код (см. раздел "Установка уровня рейтинга (защиты от несанкционированного доступа)") и нажмите кнопку **ENT**.
- **Для воспроизведения без внесения изменений в уровень доступа нажмите кнопку ■.**  
(Если нажата кнопка ■, воспроизведение будет осуществляться на уровне доступа, установленного в разделе "Установка уровня рейтинга (защиты от несанкционированного доступа)".

#### **Изменение установки цифрового выхода**

Используйте приведенную ниже процедуру для установки цифрового аудиовыхода на DVA-9860.

##### **Настроечный параметр: DIGITAL OUT**

##### **Установки: DOLBY D / DTS / MPEG**

С помощью кнопок ▲ и ▼ выберите необходимую опцию и нажмите кнопку **ENT**.

**DOLBY D:** Установка выходного сигнала формата Dolby Digital.

Заводская настройка по умолчанию - BITSTREAM.

**DTS:** Установка выходного сигнала формата DTS.

Заводская настройка по умолчанию - BITSTREAM.

**MPEG:** Установка выходного сигнала MPEG audio путем преобразования 48 кГц / 16 бит в режиме LPCM (для DVD) или 44,1 кГц (для Video CD, CD).

Заводская настройка по умолчанию - LPCM.

##### **Установки: BITSTREAM / LPCM**

С помощью кнопок ▲ и ▼ выберите опцию BITSTREAM или LPCM и нажмите кнопку **ENT**.

**BITSTREAM:** Цифровой выход переключается автоматически в зависимости от типа воспроизводимых аудиосигналов.

Обязательно выберите значение BITSTREAM, если хотите подключить к проигрывателю аудио процессор и воспроизводить аудио сигналы Dolby Digital. BITSTREAM является заводской настройкой по умолчанию.

**LPCM:** Записанные на диск цифровые сигналы преобразуются в цифровые линейные РСМ-сигналы 48 кГц/16 бит (для DVD) или 44.1 кГц (для видео CD и CD).

- Для возврата к предыдущему экрану нажмите кнопку **RETURN**.

## Аудиовыход / оптический цифровой аудиовыход

Диск	Формат аудиозаписи		Установка цифрового выхода	Оптич. цифровой аудио выход (при подкл. цифрового аудио процессора)	Аналоговый аудиовыход (A-NET, выход RCA)
DVD	DTS		AUTO	DTS Elementary Stream	Да
			LPCM	LPCM кодирование 2-канальное сведение (48 кГц / 16 бит)	Да
			AUTO	Dolby Digital	Да
	Dolby Digital		LPCM	LPCM (48 кГц / 16 бит)	Да
	Линейный PCM	48 кГц / 16 бит	AUTO или LPCM	LPCM (48 кГц / 16 бит)	Да
		48 кГц / 20 бит	AUTO или LPCM	LPCM (48 кГц / 16 бит)	Да
		48 кГц / 24 бит	AUTO или LPCM	LPCM (48 кГц / 16 бит)	Да
		96 кГц / 16 бит	AUTO или LPCM	LPCM (48 кГц / 16 бит)	Да
		96 кГц / 20 бит	AUTO или LPCM	LPCM (48 кГц / 16 бит)	Да
		96 кГц / 24 бит	AUTO или LPCM	LPCM (48 кГц / 16 бит)	Да
MPEG2		AUTO или LPCM	LPCM (48 кГц / 16 бит)	Да	
Video CD	MPEG1		AUTO или LPCM	LPCM (44.1 кГц)	Да
CD	Линейный PCM		AUTO или LPCM	LPCM (44.1 кГц)	Да
	DTS		AUTO	DTS Elementary Stream	Да
LPCM			LPCM кодирование 2-канальное сведение (44.1 кГц / 16 бит)	Да	
MP3	MPEG1 Audio уровень 3 битрейт 32кб/сек. ~ 320кб/сек.	32 кГц / 16 бит	AUTO или LPCM	LPCM кодирование 2-канал. (32кГц/16бит)	Да
		44.1 кГц / 16 бит	AUTO или LPCM	LPCM кодирование 2-канал. (44.1кГц/16бит)	Да
		48 кГц / 16 бит	AUTO или LPCM	LPCM кодирование 2-канал. (48кГц/16бит)	Да
WMA	Windows Media™ Audio Битрейт 32кб/сек. ~ 320кб/сек.	32 кГц / 16 бит	AUTO или LPCM	LPCM кодирование 2-канал. (32кГц/16бит)	Да
		44.1 кГц / 16 бит	AUTO или LPCM	LPCM кодирование 2-канал. (44.1кГц/16бит)	Да
		48 кГц / 16 бит	AUTO или LPCM	LPCM кодирование 2-канал. (48кГц/16бит)	Да

## Пользовательские настройки

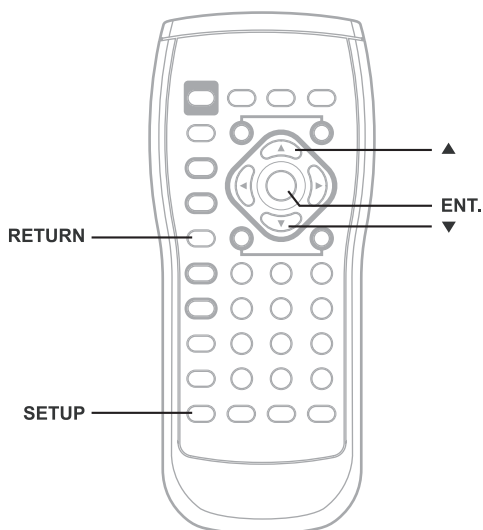

### Операции по изменению пользовательских настроек

- Данные операции выполняются с помощью пульта ДУ.

Шаги, описанные ниже в пп. 1-5, являются общими процедурами для настройки каждого из параметров пользовательских настроек. За более подробной информацией по каждому из настроечных параметров обращайтесь к соответствующему разделу данного руководства.

- 1 Нажмите кнопку **SETUP** перед загрузкой диска или в режиме остановки. На экране монитора отобразится настроечное меню.

```
■SETUP
LANGUAGES
TV SCREEN      16:9(WIDE)
COUNTRY CODE  DE-68869
PARENTAL      OFF
DIGITAL OUT
CUSTOM SETUP
```

- 2 С помощью кнопок **▲** и **▼** выберите в меню раздел “CUSTOM SETUP” и нажмите кнопку **ENT.**
- 3 Используя кнопку **▲** или **▼**, выберите в меню настраиваемый параметр и затем нажмите кнопку **ENT.**

*Параметры настроечного меню:*

CD PLAY MODE / VCD PLAY MODE / PAUSE MODE / DOWNMIX MODE



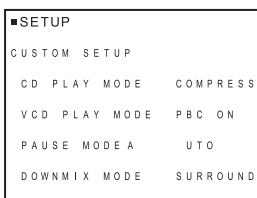

**4** Для изменения установки используйте кнопки ▲ и ▼ , после чего нажмите кнопку **ENT.**

**5** Поочередно нажимая кнопку **RETURN**, вернитесь в режим нормальной эксплуатации.

- *Обратите внимание на тот факт, что при вводе новых установок старые удаляются из памяти. В случае отсоединения аппарата от аккумуляторной батареи все установки будут стерты и аппарат возвращается в режим заводских настроек.*

#### Установка режима воспроизведения компакт-диска

Система данного аппарата поддерживает воспроизведение только аудио данных или только MP3/WMA-файлов при воспроизведении дисков, на которых записаны данные в обоих форматах.

**Настроечный параметр: CD PLAY MODE**

**Установки: CD-DA / COMPRESSED AUDIO**

**CD-DA:** При выборе этой опции воспроизводятся только CD-данные. Эта настройка является заводской.

**COMPRESSED AUDIO:** При выборе этой опции воспроизводятся только MP3/WMA-данные.

- *В случае, если диск уже загружен в приемное устройство, извлеките его и выполните данную настройку.*

#### Установка режима воспроизведения Video CD

При воспроизведении Video CD, поддерживающих функцию управления воспроизведением (PBC), вы можете активизировать (опция PBC ON) или отменить (опция PBC OFF) данную функцию.

**Настроечный параметр: VCD PLAY MODE**

**Установки: PBC ON / PBC OFF**

**PBC ON:** На экране отображается меню PBC.

**PBC OFF:** Меню PBC на экране не отображается.

Заводская настройка по умолчанию - PBC ON.

#### Установка режима паузы

В режиме паузы может иметь место эффект потери четкости изображения. Для устранения этого недостатка выберите одну из имеющихся опций: AUTO / FIELD / FRAME.

**Настроечный параметр: PAUSE MODE**

**Установки: AUTO / FIELD / FRAME**

В том случае, если в режиме паузы имеет место нечеткое изображение, выберите опцию FIELD или FRAME.

Заводская настройка по умолчанию: AUTO.

### Установка режима сведения сигналов

Данная функция используется при работе с сигналами формата Dolby Digital и DTS.

**Настроечный параметр: DOWNMIX MODE**

**Установки: STEREO / SURROUND ENCODED**

**STEREO :**

Режим сведения стерео сигналов.

**SURROUND ENCODED:**

Режим сведения сигналов одного из режимов объемного звука.

Заводская настройка по умолчанию: SURROUND ENCODED.

## Внешний процессор звука (приобретается дополнительно)

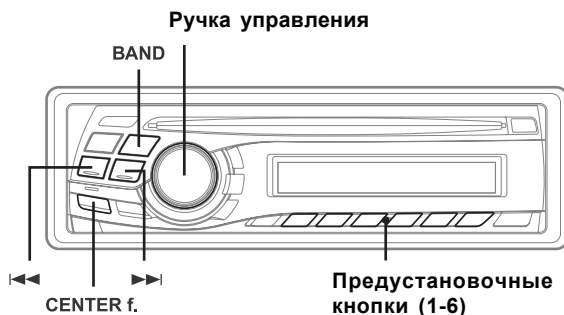

В случае подсоединения к данному аппарату внешнего процессора звука вы можете управлять им с передней панели DVA-9860. Некоторые процессоры звука могут не функционировать. При подключении процессора PXA-H510 или PXA-H900 некоторые их функции могут быть недоступны с передней панели DVA-9860. В этом случае управление будет осуществляться с помощью элементов управления подключаемых устройств. Ниже в качестве примера приведены пояснения для варианта с подключением PXA-H700 или PXA-H701.

За более подробной информацией обращайтесь также к инструкциям по эксплуатации подключаемых процессоров звука.

- *Корректное управление настройками или установками, введенными на подсоединенном процессоре звука, с панели управления DVA-9860 невозможно.*
- *Такие функции, как настройка акустических систем, управление басами и настройки графического эквалайзера недоступны в случае подсоединения MRA-D550. Кроме того, опции настройки для процессоров PXA-H700 и PXA-H701 будут различаться.*

### Процедура настройки режима Dolby Surround

Для того, чтобы аппарат более точно воспроизводил звучание Dolby Digital и DTS, выполните приведенные ниже настройки:

## Процедура настройки

- 1 Настройка акустических систем (стр. 67)**  
(Включение и отключение определенных громкоговорителей и настройка их частотной характеристики)
- 2 Настройка уровней акустических систем (стр. 68)**  
(Настройка уровня выходного сигнала различных громкоговорителей)
- 3 Подмешивание баса в тыловой канал (стр. 68)**  
(Получение ровного звучания в районе заднего сиденья за счет смешивания фронтальных сигналов с тыловыми)
- 4 Настройка звукового образа (стр. 69)**  
(Настройка звукового образа таким образом, чтобы казалось, что центральный громкоговоритель находится непосредственно перед слушателем)
- 5 Получение громкого и динамичного звучания (стр. 70)**  
(Получение энергичного звучания высокой мощности, наподобие звучания в кинотеатре)
- 6 Настройка уровня DVD (стр. 71)**  
(Настройка громкости (уровня сигнала) в режимах Dolby Digital, Pro Logic II, DTS и PCM)
- 7 Сохранение настроек в памяти (стр. 73)**  
(Сохранение всех настроек и регулировок, произведенных с DVA-9860 (не только описанных выше), в памяти аппарата)

***В случае комбинирования автоматических настроек и т.д.***

*Мы рекомендуем перед настройкой режима Dolby Surround произвести автоматическую настройку.*

---

## Настройка акустических систем

---

- 1 Убедитесь, что режим DEFEAT отключен (см. стр. 39).
- 2 Нажмите и удерживайте не менее 2-х секунд кнопку **CENTER f.**  
Активируется режим управления процессором звука.
- 3 Поочередно нажимая кнопку **CENTER f.**, выберите режим SP SELECT.
- 4 Выберите необходимые акустические системы, вращая и затем нажав на выбранной установке ручку управления.
- 5 Выберите тип акустических систем или установите для них опцию ON/OFF путем вращения и последующего нажатия на ручку управления.  
FRONT 1: OFF / TW (Твитер) / FULL (Полный диапазон)  
FRONT 2: OFF / ON  
REAR: OFF / ON  
CENTER: OFF / ON  
SUBWOOFER: OFF / MONO / STEREO
- 6 По завершении ввода установки нажмите и удерживайте не менее 2-х секунд кнопку **CENTER f.**  
Аппарат возвращается в режим нормальной эксплуатации.  
Выберите с помощью кнопки **CENTER f.** другой настраиваемый параметр.
  - Для неподсоединенных акустических систем выбирайте опцию OFF.
  - Вышеприведенные настройки могут быть выполнены даже в том случае, если в разделе "Настройка акустических систем" (стр. 67) была выбрана опция OFF.
  - При необходимости использования сабвуфера в моно режиме в случае подключения к нему процессора PXA-H700 или PXA-H701 необходимо подключить сабвуфер к терминалу сабвуферного выхода на PXA-H700 или PXA-H701.

---

## Установка режима MX на внешнем процессоре звука

---

Перед тем, как приступить к описанной ниже процедуре, выберите для режима MX (Media Xpander - Расширитель динамического диапазона) внешнего процессора звука PNA-H700 (в случае его подсоединения) опцию «AUTO».

- 1 Убедитесь, что режим DEFEAT отключен (см. стр. 39).
- 2 Нажмите и удерживайте не менее 2-х секунд кнопку **CENTER f.**  
Активируется режим управления процессором звука.
- 3 Поочередно нажимая кнопку **CENTER f.**, выберите режим MX.
- 4 С помощью кнопки **◀◀** и **▶▶**, выберите для режима MX опцию ON (Вкл.) или OFF (Выкл.).  
OFF: Отмена MX-эффектов для каждого из музыкальных источников  
ON: Активизация выбранного режима MX.
- 5 В случае выбора опции ON установите уровень режима MX путем вращения и последующего нажатия на выбранной установке ручки управления.

- Вы можете установить уровень музыкального источника (например, CD или радио, за исключением СВ или ДВ радио).

#### ***MX CD (OFF, CD MX 1-3)***

В данном режиме обрабатывается большой объем несжатой информации. Эти данные используются для более четкого воспроизведения звука.

#### ***MX COMPRESS MEDIA (OFF, CMPM MX 1-3) / MX SAT (OFF, SAT MX 1-3)***

В данном режиме осуществляется корректировка упущенной в результате сжатия информации. Благодаря этому воспроизводится хорошо сбалансированный звук, близкий к оригинальному.

#### ***MX FM (OFF, FM MX 1-3)***

Средние и высокие частоты становятся более ясными, звучание приобретает хорошую сбалансированность во всем диапазоне частот.

#### ***MX DVD (OFF, MOVIE MX 1-2)***

Диалоги, записанные на видеоносителе, воспроизводятся более четко.

#### ***(DVD MUSIC)***

Данные диски содержат большое количество информации, например, музыкальные клипы. С помощью функции MX эти данные используются для точного воспроизведения звука.

#### ***MX AUX 1-3 (OFF, CMPM MX, MOVIE MX, MUSIC MX)***

Выберите режим MX (MP3, MUSIC или MOVIE) в зависимости от типа подключенного устройства.

### **6 По завершении процедуры настройки нажмите и удерживайте не менее 2-х секунд кнопку **CENTER f.****

Аппарат вернется в режим нормальной эксплуатации.

Для выбора другого настроечного параметра нажмите кнопку **CENTER f.**

- *Содержимое установки MX, описанное в данном разделе, относится к PXA-H700 или PXA-H701.*
- *При выборе опции OFF MX-эффект для каждого из MX-режимов будет отключен.*
- *Для каждого из музыкальных источников, например, CD и MP3, можно ввести собственную установку MX.*
- *Режим MX недоступен при приеме в СВ и ДВ диапазонах.*
- *Режим MX COMPRESS MEDIA используется только при работе с дисками формата MP3/WMA, MMD.*

---

## **Настройка кроссовера**

---

**1** Убедитесь, что режим DEFEAT отключен (см. стр. 39).

**2** Нажмите и удерживайте не менее 2-х секунд кнопку **CENTER f.**

Активизируется режим управления процессором звука.

**3** Поочередно нажимая кнопку **CENTER f.**, выберите режим X-OVER.

**4** Выберите опцию “L+R” или “L/R”, нажав и удерживая не менее 2-х секунд кнопку **BAND.**

L/R: Вы можете выбрать разные настройки для левого и правого каналов.

L+R: Для левого и правого каналов выбираются одинаковые настройки.

**5** Используя кнопки **◀◀** и **▶▶**, выберите необходимый канал

При выборе опции "L+R":  
FRONT 1 → FRONT 2 → REAR → CENTER → SUBWOOFER → FRONT 1

При выборе опции "L/R":  
FRONT 1L → FRONT 1R → FRONT 2L → FRONT 2R → REAR L → REAR R → CENTER → SUBWOOFER → FRONT 1L

- *В зависимости от подсоединенных акустических систем, их отображения на дисплее будут различаться.*
- 6** Выберите значение частоты среза для ФВЧ (установка HP FREQ), вращая и затем нажав на выбранной установке ручку управления.  
В зависимости от выбранного канала (AC), значения диапазонов будут различаться.
- 7** Отрегулируйте значение крутизны среза для ФВЧ (установка HP SLOPE), вращая и затем нажав на выбранной установке ручку управления.
- 8** Отрегулируйте значение ФНЧ, выполнив описанные в пп. 6 и 7 действия.
- 9** Отрегулируйте уровень (установка LEVEL), вращая и затем нажав на выбранной установке ручку управления.
- 10** Для настройки других каналов повторите действия, описанные в пп. 5-9.
- 11** По завершении ввода установки нажмите и удерживайте не менее 2-х секунд кнопку **CENTER f.**  
Аппарат возвращается в режим нормальной эксплуатации.  
Для выбора другого настроечного параметра нажмите кнопку **CENTER f.**
- *Если для акустической системы выбран режим «OFF» (не подключен), то настройка кроссовера соответствующего канала не оказывает никакого действия. Обратитесь к разделу «Настройка акустических систем» на странице 59.*
- *Перед началом настройки кроссовера узнайте диапазоны воспроизводимых частот используемых акустических систем.*
- *В целях защиты акустических систем для ФНЧ сабвуфера не предусмотрено наличие опции OFF (крутизна характеристики остается неизменной).*
- *В том случае, если для параметра FRONT 1 был выбран твиттер, вы не сможете отключить ФВЧ (опция SLOPE OFF). Либо будет доступна только настройка сабвуфера, если для него была предварительно выбрана опция STEREO.*
- *По завершении данной настройки рекомендуем сохранить введенные установки в памяти. Для этого обратитесь к разделу «Сохранение настроек в памяти» на стр. 73.*

---

## Выполнение временной коррекции (TCR) вручную / Переключение фазы

---

Из-за специфической конфигурации автомобильного салона расстояния от места прослушивания до различных акустических систем сильно различаются. Используя описываемую ниже процедуру, вы можете самостоятельно рассчитать время задержки и обеспечить одновременное достижение звуком места прослушивания.

### Расчет значения временной коррекции

- 1** Сядьте на место прослушивания (например, на водительское сиденье) и измерьте расстояние (в метрах) от вашей головы до разных AC.
- 2** Рассчитайте разницу между расстоянием до самой дальней AC и расстояниями до остальных AC.

$L = (\text{расстояние до дальней АС}) - (\text{расстояние до других АС})$

### 3 Разделите расстояния, полученные для разных АС, на скорость звука (343 м/с при температуре 20°C).

Полученное значение будет равно временной коррекции для каждой из АС.

#### Конкретные примеры:

Расчет времени задержки для фронтальной левой АС в случае, изображенном на рисунке.

Начальные условия:

Расстояние от дальней АС до места прослушивания: 2.25 м

Расстояние от левой фронтальной АС до места прослушивания: 0.5 м

Расчет разницы:  $L = 2.25 \text{ м} - 0.5 \text{ м} = 1.75 \text{ м}$

Время компенсации:  $1.75 \div 340 \times 1000 = 5.1 \text{ мс}$

Другими словами, установка значения временной задержки 5.1 мс для фронтальной левой АС означает виртуальное перемещение этой АС на расстояние, соответствующее дистанции до самой дальней АС.

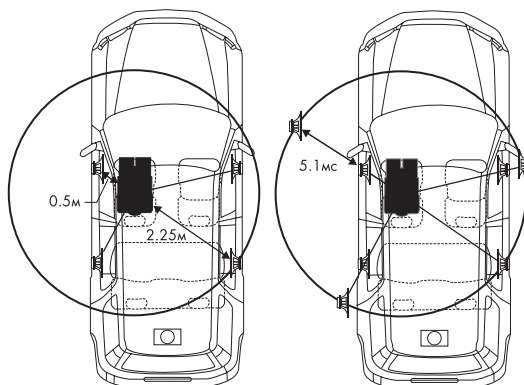

Звучание неравномерно, поскольку расстояния от разных АС до места прослушивания различны. Разница в расстояниях до фронтальной левой и тыловой правой АС составляет 1.75 м.

Временная коррекция устраняет различия во времени, необходимом для прохождения звука от разных АС до места прослушивания. Установка значения временной задержки 5.1 мс для фронтальной левой АС позволяет согласовать расстояния от АС до места прослушивания.

#### Ввод значения временной коррекции

- 4 Убедитесь, что режим DEFEAT отключен (см. стр. 39).
- 5 Нажмите и удерживайте не менее 2-х секунд кнопку **CENTER f.**  
Активируется режим управления процессором звука.
- 6 Поочередно нажимая кнопку **CENTER f.**, выберите режим TCR/PHASE.
- 7 Выберите опцию "L+R" или "L/R", нажав и удерживая не менее 2-х секунд кнопку **BAND.**

L/R: Вы можете выбрать разные настройки для левого и правого каналов.  
L+R: Для левого и правого каналов выбираются одинаковые настройки.

## 8 С помощью кнопки **◀◀** и **▶▶** выберите необходимый канал.

При выборе опции "L+R":

FRONT 1 → FRONT 2 → REAR → CENTER → SUBWOOFER → FRONT 1

При выборе опции "L/R":

FRONT 1L → FRONT 1R → FRONT 2L → FRONT 2R → REAR L → REAR R → CENTER → SUBWOOFER → FRONT 1L

- В зависимости от подсоединенных акустических систем, их отображения на дисплее будут различаться.

## 9 Отрегулируйте рассчитанное значение временной коррекции (в диапазоне 0.00+20.00 мс), вращая и затем нажав ручку управления.

### Переключение фазы

## 10 Для переключения фазы (установка PHASE) выберите необходимую опцию путем вращения ручки управления, а затем нажмите на выбранном значении ручку управления.

## 11 Для настройки других каналов повторите действия, описанные в пп. 8+10.

## 12 По завершении ввода установки нажмите и удерживайте не менее 2-х секунд кнопку **CENTER f.**

Аппарат возвращается в режим нормальной эксплуатации.

Для выбора другого настроечного параметра нажмите кнопку **CENTER f.**

- В случае отключения акустической системы (опция OFF) вы не сможете ввести для этой системы установки временной коррекции. Обратитесь к разделу "Настройка акустических систем" на стр. 59.
- Значение временной коррекции, установленное для фронтальных акустических систем (FRONT 2), также относится и к настройке фронтальных АС, описанным в разделе "Настройка режима фокусировки баса" на стр. 66.
- Режим автоматической настройки временной коррекции (AUTO TCR) в данной системе недоступен.
- По завершении данной настройки рекомендуем сохранить ее в памяти системы. За более подробной информацией относительно процедуры сохранения обратитесь к разделу «Сохранение настроек в памяти» на стр. 73.

### Настройки графического эквалайзера

Графический эквалайзер позволяет вам изменять звучание фронтальных (левого и правого), тыловых (левого и правого) и центрального каналов в 31 полосе частот. Дополнительные 10 полос доступны для сабвуфера. Все это позволяет настроить звучание в соответствии с вашими предпочтениями.

## 1 Убедитесь, что режим DEFEAT отключен (см. стр. 39).

## 2 Нажмите и удерживайте не менее 2-х секунд кнопку **CENTER f.**

Активизируется режим управления процессором звука.

## 3 Поочередно нажимая кнопку **CENTER f.**, выберите режим G-EQ.

## 4 Выберите опцию "L+R" или "L/R", нажав и удерживая не менее 2-х секунд кнопку **BAND.**



L/R: Вы можете выбрать разные настройки для левого и правого каналов.

L+R: Для левого и правого каналов выбираются одинаковые настройки.

При настройке параметрического эквалайзера данную установку можно отключить.

## 5 С помощью кнопки **◀◀** и **▶▶**, выберите необходимый канал.

При выборе опции "L+R":

FRONT → REAR → CENTER → SUBWOOFER → FRONT

При выборе опции "L/R":

FRONT L → FRONT R → REAR L → REAR R → CENTER → SUBWOOFER → FRONT L

- В зависимости от подсоединенных акустических систем, их отображения на дисплее будут различаться.

## 6 Выберите необходимую частоту, вращая и затем нажав на выбранной установке ручку управления.

Диапазон настройки частот:

ФРОНТ/ТЫЛ/ЦЕНТР: 20 Гц ÷ 20 кГц (с шагом 1/3 октавы)

САБВУФЕР: 20 Гц – 160 Гц (с шагом 1/3 октавы)

## 7 Отрегулируйте уровень (установка LEVEL) (+9 дБ с шагом 1 дБ), вращая и затем нажав на выбранной установке ручку управления.

## 8 Для настройки других каналов повторите действия, описанные в пп. 5+7.

## 9 По завершении ввода установки нажмите и удерживайте не менее 2-х секунд кнопку **CENTER f.**

Аппарат возвращается в режим нормальной эксплуатации.

Для выбора другого настроечного параметра нажмите кнопку **CENTER f.**

- Если для акустической системы выбран режим «OFF» (не подключен), то настройка эквалайзера соответствующего канала не оказывает никакого действия. Обратитесь к разделу «Настройка акустических систем» на стр. 59.
- Перед началом настройки эквалайзера узнайте диапазоны воспроизводимых частот используемых акустических систем. Например, если диапазон частот динамика составляет 55 Гц – 30 кГц, то настройка диапазона 40 Гц или 20 Гц не произведет никакого эффекта. Кроме того, вы можете перезагрузить и повредить акустические системы.
- При настройке графического эквалайзера все настройки параметрического эквалайзера отключаются.
- По завершении данной настройки рекомендуем сохранить ее в памяти системы. За более подробной информацией относительно процедуры сохранения обратитесь к разделу «Сохранение настроек в памяти» на стр. 73.

---

## Настройки параметрического эквалайзера

---

Полосы частот графического эквалайзера фиксированы, что затрудняет устранение нежелательных пиков и провалов частотной характеристики. Центральные частоты параметрического эквалайзера можно настроить именно на требуемые области, после чего произвести необходимую коррекцию, установив ширину полосы (Q) и уровень усиления/ослабления сигнала. Параметрический эквалайзер предлагает сложный и мощный механизм, предназначенный для серьезных аудиофилов.

### 1 Убедитесь, что режим DEFEAT отключен (см. стр. 39).

### 2 Нажмите и удерживайте не менее 2-х секунд кнопку **CENTER f.**

Активируется режим управления процессором звука.

- 3** Поочередно нажимая кнопку **CENTER f.**, выберите режим P-EQ.
- 4** Выберите опцию “L+R” или “L/R”, нажав и удерживая не менее 2-х секунд кнопку **BAND**.

L/R: Вы можете выбрать разные настройки для левого и правого каналов.  
L+R: Для левого и правого каналов выбираются одинаковые настройки.

При настройке графического эквалайзера данную установку можно отключить.

- 5** С помощью кнопки **◀◀** и **▶▶**, выберите необходимый канал.

При выборе опции “L+R”:

FRONT → REAR → CENTER → SUBWOOFER → FRONT

При выборе опции “L/R”:

FRONT L → FRONT R → REAR L → REAR R → CENTER → SUBWOOFER → FRONT L

- В зависимости от подсоединенных акустических систем, их отображения на дисплее будут различаться.

- 6** Используя кнопку **BAND**, выберите диапазон.

Настраиваемые диапазоны:

ФРОНТ/ТЫЛ/ЦЕНТР: 5 диапазонов

САБВУФЕР: 2 диапазона

- 7** Выберите значение частоты, вращая и затем нажав на выбранной установке ручку управления.

Настраиваемая частота изменяется в выбранном диапазоне.

- 8** Отрегулируйте значение ширины полосы частот (Q), вращая и затем нажав на выбранной установке ручку управления.

Диапазон настройки ширины полосы частот - 6 шагов: 0,5 / 1 / 2 / 3 / 4 / 5.

- 9** Отрегулируйте уровень (установка LEVEL) (+9 дБ с шагом 1 дБ), вращая и затем нажав на выбранной установке ручку управления.

- 10** Для настройки других диапазонов повторите действия, описанные в пп. 6+9.

- 11** Для настройки других каналов повторите действия, описанные в пп. 5+9.

- 12** По завершении ввода установки нажмите и удерживайте не менее 2-х секунд кнопку **CENTER f.**

Аппарат возвращается в режим нормальной эксплуатации.

Для выбора другого настроечного параметра нажмите кнопку **CENTER f.**

- Если для акустической системы выбран режим «OFF» (не подключен), то настройка параметрического эквалайзера соответствующего канала не оказывает никакого действия. Обратитесь к разделу «Настройка акустических систем» на странице 59.
- Настройку частот соседних полос за 7 шагов выполнить невозможно.
- Перед началом настройки эквалайзера узнайте диапазоны воспроизводимых частот используемых акустических систем. Например, если диапазон частот акустических систем составляет 55 Гц – 30 кГц, то настройка диапазона 40 Гц или 20 Гц не произведет никакого эффекта. Кроме того, вы можете перегрузить и повредить акустические системы.
- При настройке параметрического эквалайзера все настройки графического эквалайзера отключаются.
- По завершении данной настройки рекомендуем сохранить ее в памяти системы. За более подробной информацией относительно процедуры сохранения обратитесь к разделу «Сохранение настроек в памяти» на стр. 73.

---

## Настройка режима “Bass Compressor”

---

Звучание низких частот можно настроить в соответствии с вашими предпочтениями.

- 1 Убедитесь, что режим **DEFEAT** отключен (см. стр. 39).
- 2 Нажмите и удерживайте не менее 2-х секунд кнопку **CENTER f.**  
Активизируется режим управления процессором звука.
- 3 Поочередно нажимая кнопку **CENTER f.**, выберите режим **BASS SOUND**.
- 4 Используя кнопки **◀◀** и **▶▶**, выберите установку **BASS COMP.**
- 5 Выберите необходимый режим, вращая и затем нажав на требуемой установке ручку управления.  
Для усиления баса поочередно переключайте режимы (COMP 1→2→3), изменяя уровень звучания низких частот в соответствии с вашими предпочтениями.  
В случае отсутствия необходимости в данной настройке выберите опцию OFF.
- 6 По завершении процедуры настройки нажмите и удерживайте не менее 2-х секунд кнопку **CENTER f.**  
Аппарат вернется в режим нормальной эксплуатации.  
Для выбора другого настроечного параметра нажмите кнопку **CENTER f.**

---

## Настройка режима фокусировки баса (Bass Focus)

---

С помощью приведенной выше таблицы временных задержек вы можете установить значение временной задержки между фронтальными-тыловыми / левыми-правыми акустическими системами. Иными словами, вы можете вводить установки временной коррекции, основываясь на собственных предпочтениях. Диапазон настройки значений временной коррекции составляет 0-99 мс (400 шагов) с шагом 0.05 мс.

- 1 Убедитесь, что режим **DEFEAT** отключен (см. стр. 39).
  - 2 Нажмите и удерживайте не менее 2-х секунд кнопку **CENTER f.**  
Активизируется режим управления процессором звука.
  - 3 Поочередно нажимая кнопку **CENTER f.**, выберите режим **BASS SOUND**.
  - 4 Используя кнопки **◀◀** и **▶▶**, выберите установку **BASS FOCUS**.
  - 5 Выберите необходимые акустические системы (фронт / тыл / левые / правые), нажимая на ручку управления.
  - 6 Установите шаг настройки для фронтальных (левой и правой) акустических систем и нажмите ручку управления.
  - 7 По завершении процедуры настройки нажмите и удерживайте не менее 2-х секунд кнопку **CENTER f.**  
Аппарат вернется в режим нормальной эксплуатации.  
Для выбора другого настроечного параметра нажмите кнопку **CENTER f.**
- Любая настройка, выполненная для режима «Bass Focus», также оказывает воздействие на установку значений временной коррекции.
  - По завершении данной настройки рекомендуем сохранить ее в памяти системы. За более подробной информацией относительно процедуры сохранения обратитесь к разделу «Сохранение настроек в памяти» на стр. 73.

---

## Настройка акустических систем

---

Процессор звука PXA-H700 или PXA-H701 можно настроить в соответствии с частотными характеристиками используемых акустических систем. Перед началом процесса настройки проверьте воспроизводимый частотный диапазон акустических систем (кроме сабвуфера), чтобы определить, способны ли они воспроизводить низкие частоты (80 Гц и ниже).

- *Во время выполнения настройки не останавливайте воспроизведение, не переключайте диск, не выполняйте ускоренное воспроизведение вперед или назад, а также не переключайте аудио каналы проигрывателя. При переключении режима декодирования режим настройки будет отключен.*

**1** Убедитесь, что режим DEFEAT отключен (см. стр. 39).

**2** Нажмите и удерживайте не менее 2-х секунд кнопку **CENTER f.**

Активизируется режим управления процессором звука.

**3** Поочередно нажимая кнопку **CENTER f.**, выберите режим **SP SETUP**.

**4** Вращая ручку управления, выберите необходимую акустическую систему.

**5** Выберите необходимую характеристику АС, вращая и затем нажав на выбранной установке ручку управления.

\*1OFF: Если АС не подключена

SMALL: Если подключены АС, не способные воспроизводить низкие частоты (80 Гц и ниже)

\*2LARGE: Если подключены АС, способные воспроизводить низкие частоты (80 Гц и ниже)

\*1 : Для фронтальных АС нельзя выбрать режим «OFF».

\*2 : Если для фронтальных АС выбран режим «SMALL», то для тыловых и центральной АС нельзя выбрать режим «LARGE».

**6** По завершении процедуры настройки нажмите и удерживайте не менее 2-х секунд кнопку **CENTER f.**

Аппарат вернется в режим нормальной эксплуатации.

Для выбора другого настроечного параметра нажмите кнопку **CENTER f.**

- *Если центральная АС отключена («OFF»), сигналы центрального канала будут подмешиваться к фронтальным каналам.*
- *Если вы выберете для характеристики акустических систем значение «OFF», установите также режим этих систем в значение «OFF» (см. стр. 59).*
- *Произведите настройку всех АС («FRONT», «CENTER», «REAR» и «SUBWOOFER»). В противном случае звучание будет несбалансированным.*
- *В случае, если для центральной АС выбрана опция «OFF», данная установка не будет иметь никакого эффекта.*
- *В результате внесения изменений в настройки каждой АС могут произойти изменения уровня выходного сигнала каждой из акустических систем в соответствии с требованиями, предъявляемыми к настроечным параметрам.*
- *Если при использовании режима PRO LOGIC II для тылового канала будет выбрана опция «LARGE», сигнал на выходе сабвуфера будет отсутствовать.*
- *По завершении данной настройки рекомендуем сохранить ее в памяти системы. За более подробной информацией относительно процедуры сохранения обратитесь к разделу «Сохранение настроек в памяти» на стр. 73.*

## Установка режима Dolby Digital

### Настройка уровней акустических систем

Используйте тестовый сигнал, воспроизводимый вашей системой, для того, чтобы настроить уровни каналов, т.е. установить одинаковую громкость различных АС. Для получения устойчивого эффекта присутствия настройте уровни таким образом, чтобы звучание всех АС в области прослушивания было одинаковым.

- *Во время выполнения настройки не останавливайте воспроизведение, не переключайте диск, не выполняйте ускоренное воспроизведение вперед или назад, а также не переключайте аудио каналы проигрывателя. При переключении режима декодирования режим настройки будет отключен.*
- 1** Убедитесь, что режим DEFEAT отключен (см. стр. 39).
  - 2** Нажмите и удерживайте не менее 2-х секунд кнопку **CENTER f.**  
Активизируется режим управления процессором звука.
  - 3** Поочередно нажимая кнопку **CENTER f.**, выберите режим 5.1 CH SETUP.
  - 4** Используя кнопки **◀◀** и **▶▶**, выберите установку OUTPUT LEVEL.
  - 5** Выберите настраиваемую акустическую систему, нажав **ручку управления**.  
Выбранная акустическая система воспроизводит тест-сигнал.
  - 6** Отрегулируйте уровень выходного сигнала, вращая и затем нажав на выбранной установке **ручку управления**.
  - 7** Отрегулируйте уровень громкости каждой из акустических систем для воссоздания оптимального звукового баланса, повторив действия, описанные в пп. 5 и 6.
    - *Уровень для каждой АС можно изменять в пределах  $\pm 10$  дБ.*
    - *Настройте уровни относительно фронтальных каналов.*
  - 8** По завершении процедуры настройки нажмите и удерживайте не менее 2-х секунд кнопку **CENTER f.**  
Аппарат вернется в режим нормальной эксплуатации.  
Для выбора другого настроечного параметра нажмите кнопку **CENTER f.**
    - *Если для АС выбран режим «OFF» (отключен), то произвести настройку его уровня нельзя. Обратитесь к разделу «Настройка акустических систем» на стр. 67.*
    - *По завершении данной настройки рекомендуем сохранить полученные установки в памяти системы. За более подробной информацией относительно процедуры сохранения обратитесь к разделу «Сохранение настроек в памяти» на стр. 73.*

### Подмешивание баса в тыловой канал

Эта функция позволяет подмешивать аудио сигналы фронтальных каналов к тыловым каналам, улучшая таким образом звучание в задней части автомобиля.

- *Во время выполнения настройки не останавливайте воспроизведение, не переключайте диск, не выполняйте ускоренное воспроизведение вперед или назад, а также не переключайте аудио каналы проигрывателя. При переключении режима декодирования режим настройки будет отключен.*

- 1 Убедитесь, что режим DEFEAT отключен (см. стр. 39).
- 2 Нажмите и удерживайте не менее 2-х секунд кнопку **CENTER f.**  
Активируется режим управления процессором звука.
- 3 Поочередно нажимая кнопку **CENTER f.**, выберите режим 5.1 CH SETUP.
- 4 Используя кнопки **◀◀** и **▶▶**, выберите установку REAR MIX.
- 5 Выберите необходимую опцию данной настройки (REAR MIX ON/OFF), вращая и затем нажав на требуемой установке **ручку управления**.  
В случае выбора опции ON звуковой сигнал на выходе тылового канала подмешивается к звуковому сигналу фронтального канала.
- 6 Отрегулируйте уровень данной настройки (LEVEL), вращая и затем нажав на выбранной установке **ручку управления**.  
Настройка уровня может осуществляться в 5 шагов: -6, -3, 0, +3 и +6. Чем выше уровень, тем больше баса воспроизводится тыловыми акустическими системами. (Получаемый эффект зависит от используемого источника сигнала (DVD т.п.).)
- 7 По завершении процедуры настройки нажмите и удерживайте не менее 2-х секунд кнопку **CENTER f.**  
Аппарат вернется в режим нормальной эксплуатации.  
Для выбора другого настроечного параметра нажмите кнопку **CENTER f.**
  - Эта настройка недоступна, если для тылового канала выбран режим «OFF».
  - В случае сигналов LPCM голос воспроизводится тыловыми каналами независимо от настроек режимов REAR FILL и REAR MIX.
  - По завершении данной настройки рекомендуем сохранить полученные установки в памяти системы. За более подробной информацией относительно процедуры сохранения обратитесь к разделу «Сохранение настроек в памяти» на стр. 73.

## Настройка звукового образа

В большинстве случаев центральную АС приходится устанавливать непосредственно между водителем и передним пассажирским сиденьем. При использовании описываемой функции сигналы центрального канала распределяются между левой и правой фронтальными АС, что создает звуковой образ с имитацией центральной АС, расположенной непосредственно перед каждым из слушателей. Настройка ширины центрального канала в режиме DOLBY PL II MUSIC (см. раздел «Использование режима Pro Logic II» на стр. 72) приводит к отключению этой функции.

- Во время выполнения настройки не останавливайте воспроизведение, не переключайте диск, не выполняйте ускоренное воспроизведение вперед или назад, а также не переключайте аудио каналы проигрывателя. При переключении режима декодирования режим настройки будет отключен.

- 1 Убедитесь, что режим DEFEAT отключен (см. стр. 39).
- 2 Нажмите и удерживайте не менее 2-х секунд кнопку **CENTER f.**  
Активируется режим управления процессором звука.
- 3 Поочередно нажимая кнопку **CENTER f.**, выберите режим 5.1 CH SETUP.
- 4 Используя кнопки **◀◀** и **▶▶**, выберите установку VI-PHANTOM.
- 5 Выберите необходимую опцию данной настройки VI-PHANTOM ON/OFF, вращая и затем нажав на требуемой установке **ручку управления**.

В случае выбора опции ON сигналы центрального канала распределяются между левой и правой фронтальными АС, что создает звуковой образ с имитацией центральной АС, расположенной непосредственно перед каждым из слушателей.

**6 Отрегулируйте уровень данной настройки (установка LEVEL), вращая и затем нажав на выбранной установке ручку управления.**

Диапазон настройки уровня: -5 ÷ +5. Чем выше уровень, тем больше смещение центральной акустической системы в стороны.

**7 По завершении процедуры настройки нажмите и удерживайте не менее 2-х секунд кнопку CENTER f..**

Аппарат вернется в режим нормальной эксплуатации.

Для выбора другого настроечного параметра нажмите кнопку **CENTER f..**

- *Данная настройка эффективна в случае выбора для установки центрального канала в меню **SPEAKER SETUP** опции **SMALL** или **LARGE**.*
- *Данная настройка не эффективна, если в разделе «Настройка акустических систем» (стр. 59) была выбрана установка **CENTER OFF**.*
- *По завершении данной настройки рекомендуем сохранить полученные установки в памяти системы. За более подробной информацией относительно процедуры сохранения обратитесь к разделу «Сохранение настроек в памяти» на стр. 73.*

## Получение громкого и динамичного звучания

В записях Dolby Digital динамический диапазон сжимается таким образом, что динамичное звучание можно получить даже при обычном уровне громкости. Это сжатие можно убрать и получить энергичное звучание с большей мощностью, такое же как в кинотеатре.

Эта функция доступна только в режиме Dolby Digital.

**1 Убедитесь, что режим DEFEAT отключен (см. стр. 39).**

**2 Нажмите и удерживайте не менее 2-х секунд кнопку CENTER f..**

Активизируется режим управления процессором звука.

**3 Поочередно нажимая кнопку CENTER f., выберите режим 5.1 CH SETUP.**

**4 Используя кнопки ◀◀ и ▶▶, выберите установку LISTEN MODE.**

**5 Выберите одну из опций, STANDARD или MAXIMUM, вращая и затем нажав на выбранной установке ручку управления.**

STANDARD: Установка для воссоздания мощного звучания на обычных уровнях громкости.

MAX: Установка для воссоздания мощного звучания на высоких уровнях громкости.

**6 По завершении процедуры настройки нажмите и удерживайте не менее 2-х секунд кнопку CENTER f..**

Аппарат вернется в режим нормальной эксплуатации.

Для выбора другого настроечного параметра нажмите кнопку **CENTER f..**

- *Выбирайте такой уровень громкости, при котором вы сможете слышать то, что происходит вне вашего автомобиля.*
- *По завершении данной настройки рекомендуем сохранить полученные установки в памяти системы. За более подробной информацией относительно процедуры сохранения обратитесь к разделу «Сохранение настроек в памяти» на стр. 73.*

---

## Настройка уровня DVD

---

Вы можете настроить громкость (уровень сигнала) в режимах Dolby Digital, Pro Logic II, DTS и PCM.

- *Во время выполнения настройки не останавливайте воспроизведение, не переключайте диск, не выполняйте ускоренное воспроизведение вперед или назад, а также не переключайте аудио каналы проигрывателя. При переключении режима декодирования режим настройки будет отключен.*
- 1** Убедитесь, что режим **DEFEAT** отключен (см. стр. 39).
  - 2** Нажмите и удерживайте не менее 2-х секунд кнопку **CENTER f.**  
Активируется режим управления процессором звука.
  - 3** Поочередно нажимая кнопку **CENTER f.**, выберите режим **DVD LEVEL.**
  - 4** Вращая **ручку управления**, выберите настраиваемый режим.  
DOLBY D → DOLBY PL II → DTS → PCM → DOLBY D
  - 5** Отрегулируйте уровень данной настройки (установка **LEVEL**), вращая и затем нажав на выбранной установке **ручку управления**.  
Диапазон настройки уровня: -5 ÷ +5.
  - 6** По завершении процедуры настройки нажмите и удерживайте не менее 2-х секунд кнопку **CENTER f.**  
Аппарат вернется в режим нормальной эксплуатации.  
Для выбора другого настроечного параметра нажмите кнопку **CENTER f.**
- *По завершении данной настройки рекомендуем сохранить полученные установки в памяти системы. За более подробной информацией относительно процедуры сохранения обратитесь к разделу “Сохранение настроек в памяти” на стр. 73.*

---

## Использование режима Pro Logic II

---

Вы можете использовать декодер Pro Logic для музыкальных сигналов, записанных в 2-канальном режиме, чтобы получить пространственное звучание Dolby Pro Logic II. Для двухканальных сигналов Dolby Digital и DTS имеется также функция «REAR FILL», позволяющая подавать на тыловые АС сигналы фронтальных каналов.

- 1** Убедитесь, что режим **DEFEAT** отключен (см. стр. 39).
- 2** Нажмите и удерживайте не менее 2-х секунд кнопку **CENTER f.**  
Активируется режим управления процессором звука.
- 3** Поочередно нажимая кнопку **CENTER f.**, выберите режим **DOLBY PL II.**
- 4** Используя кнопки **◀◀** и **▶▶**, выберите необходимый режим.  
**MOVIE MODE:** Подходит для стереофонических телевизионных программ и записей, закодированных в формате Dolby Surround. Этот режим улучшает направленность звукового образа и приближает его к характеристикам дискретного 5.1-канального сигнала.  
**MUSIC MODE:** Может использоваться со всеми стереофоническими музыкальными записями и создает широкий и глубокий звуковой образ.



- REAR FILL ON: В зависимости от подаваемых на вход сигналов, звук на выход может поступать только из фронтальных акустических систем. В этом случае функция "REAR FILL" может также использоваться для подачи на выход сигналов тыловых акустических систем.
- OFF: Отключение функции DOLBY PL II.

**При выборе режима MUSIC MODE вы можете настроить ширину полосы центрального канала, выполнив приведенные ниже операции.**

Эта функция позволяет выбрать оптимальную позицию вокала путем перемещения центрального канала между центральной и левой/правой АС. (При включении этой функции настройки, описанные в разделе «Настройка звукового образа» на стр. 69, использоваться не будут.)

- 1) Выберите одну из установок, CTW\_CONT ON или OFF, вращая и затем нажав на выбранной установке **ручку управления**.  
В случае выбора опции ON вы сможете насладиться оптимальным местоположением вокала, распределив звук центрального канала между центральной и левой/правой акустическими системами.
- 2) Отрегулируйте уровень данной настройки (установка LEVEL), вращая и затем нажав на выбранной установке **ручку управления**.

Диапазон настройки уровня: 0÷7. При увеличении уровня положение центрального канала смещается в обе стороны от места установки центральной акустической системы.

**5 По завершении процедуры настройки нажмите и удерживайте не менее 2-х секунд кнопку CENTER f..**

Аппарат вернется в режим нормальной эксплуатации.

Для выбора другого настроечного параметра нажмите кнопку **CENTER f.**

- Данная настройка эффективна в случае, если для центрального канала в меню SPEAKER SETUP выбрана опция "SMALL" или "LARGE".
- Во время выполнения описанной настройки не останавливайте воспроизведение, не переключайте диск, не выполняйте ускоренное воспроизведение вперед или назад, а также не переключайте аудио каналы проигрывателя.
- Данная настройка недоступна, если в разделе "Настройка акустических систем" на стр. 59 для АС была выбрана опция "CENTER OFF".
- Описанная функция работает только с двухканальным сигналом. При воспроизведении сигналов в 5.1-канальных форматах DTS или Dolby Digital эта настройка не работает.
- Если режим REAR FILL выбран при включенном режиме REAR MIX (ON), то звук не изменится, поскольку режим REAR MIX имеет приоритет при декодировании 2-канального сигнала, отличного от линейного PCM.
- В случае линейного PCM сигнала голос воспроизводится тыловыми каналами независимо от настроек режимов REAR FILL и REAR MIX.
- По завершении данной настройки рекомендуем сохранить полученные установки в памяти системы. За более подробной информацией относительно процедуры сохранения обратитесь к разделу "Сохранение настроек в памяти" на стр. 73.

---

## Настройка сигнала LPCM

---

Воспроизведение дисков, записанных с использованием сигнала LPCM, можно настроить на 2 или 3 канала.

**1 Убедитесь, что режим DEFEAT отключен (см. стр. 39).**

**2 Нажмите и удерживайте не менее 2-х секунд кнопку CENTER f..**

Активизируется режим управления процессором звука.

- 3** Поочередно нажимая кнопку **CENTER f.**, выберите режим PCM.
- 4** Выберите опцию «2 CH» или «3 CH», вращая и затем нажав на выбранной установке **ручку управления**.
- 2 CH: 2-канальное воспроизведение (левый/правый)  
3 CH: 3-канальное воспроизведение (левый/правый/центр).
- 5** По завершении процедуры настройки нажмите и удерживайте не менее 2-х секунд кнопку **CENTER f.**  
Аппарат вернется в режим нормальной эксплуатации.  
Для выбора другого настроечного параметра нажмите кнопку **CENTER f.**
- Данная настройка не эффективна, если в разделе «Настройка акустических систем» на стр. 59 была выбрана установка CENTER OFF.

---

### Сохранение настроек в памяти

---

Вы можете сохранить в памяти системы до 6 установок или настроек. Ниже приведены установки и настроечные параметры, которые могут быть сохранены в памяти предустановок.

Установки / настроечные параметры	Страницы для ссылок
Настройка акустических систем	60
Установка временной коррекции / фазы Установка режима фокусировки баса	62-65
Настройка эквалайзера	64-66
Настройка кроссовера	61-62
Установка режима MX	60-61
Установка режима BASS COMP	67
Установка PRO LOGIC II / Настройка ширины центрального канала*	72-73
Настройка режима Dolby Surround*	69-71
Настройка сигнала LPCM*	73-74

\* В зависимости от типа входного сигнала, вы можете не достичь ожидаемого звукового эффекта.

- 1** Отрегулируйте и введите установку настраиваемого параметра, который необходимо сохранить в памяти..
- 2** Нажмите и удерживайте не менее 2-х секунд любую из кнопок предварительной установки (1+6), под номером которой вы хотите сохранить в памяти установку / настраиваемый параметр (предустановки MEMORY 1 + MEMORY 6).
- Данная функция доступна только в случае выбора для режима DEFEAT опции OFF.
  - Содержимое памяти не будет утеряно даже в случае отсоединения кабеля питания от аккумуляторной батареи.

## Вызов сохраненных настроек

- 1 Убедитесь, что режим DEFEAT отключен (см. стр. 39).
- 2 Нажмите и удерживайте не менее 2-х секунд кнопку **CENTER f.**  
Активируется режим управления процессором звука.
- 3 Поочередно нажимая кнопку **CENTER f.**, выберите необходимый режим.
- 4 Вызовите из памяти необходимую предустановку (**MEMORY 1 + MEMORY 6**), нажав соответствующую кнопку предварительной установки.
  - Процедура вызова предустановки из памяти займет несколько секунд.

## Операции с пультом ДУ

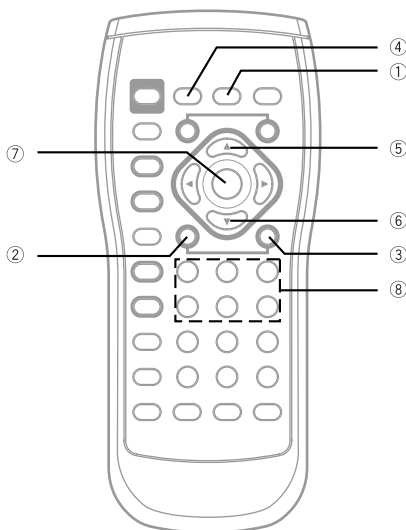

	Обозначения кнопок пульта ДУ	Функция	Кнопка на лицевой панели аппарата
①	A/RPOC	Вызов режима процессора звука	CENTERf
②	◀◀	Изменение настроечного параметра	◀◀
③	▶▶	Изменение настроечного параметра	▶▶
④	BAND	Переключение каналов (L+R или L/R)	BAND
⑤	▲	Настройка выбранной установки и изменение настроечного параметра	Ручка управления (вращение)
⑥	▼	Настройка выбранной установки и изменение настроечного параметра	Ручка управления (вращение)
⑦	ENT.	Ввод новой установки для выбранного настроечного параметра	Ручка управления (нажатие)
⑧	Цифровая клавиатура (1÷6)	Сохранение/вызов значения выбранной установки	Кнопки предварительной установки (1÷6)

## iPod™-плеер (приобретается дополнительно)

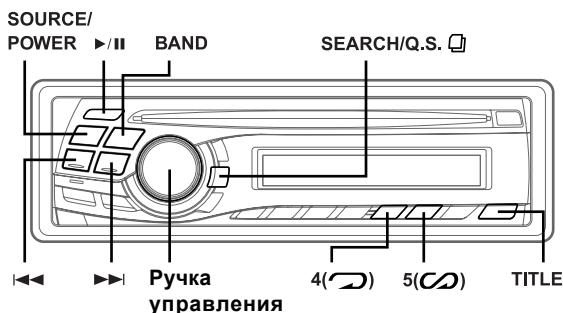

Для управления iPod™-плеером или iPod™ Mini-плеером с лицевой панели DVA-9860 вам необходимо подсоединить интерфейсный адаптер Alpine (KCA-420i) для iPod™-плеера (приобретается дополнительно). После подсоединения к DVA-9860 органы управления iPod™-плеера нефункциональны.

- За более подробной информацией по вопросам, связанным с подсоединением iPod™-плеера, обращайтесь к руководству по эксплуатации интерфейсного адаптера для iPod™-плеера (KCA-420i).
- Описание функций iPod™-плеера приведено в прилагаемой к нему технической документации.

---

### Воспроизведение

---

**1** Поочередно нажимая кнопку **SOURCE/POWER**, выберите режим iPod™.

**2** Используя кнопку **◀◀** или **▶▶**, выберите необходимую песню.

*Для возврата к началу текущей песни:* нажмите кнопку **◀◀**.

*Для быстрого перехода к началу записей:* нажмите и удерживайте кнопку **◀◀**.

*Для перехода к началу следующей песни:* нажмите кнопку **▶▶**.

*Для быстрого перехода к концу записей:* нажмите и удерживайте кнопку **▶▶**.

**3** Для временной приостановки воспроизведения нажмите кнопку **▶/||**.

Повторное нажатие данной кнопки возобновляет процедуру воспроизведения.

- Если во время подсоединения к интерфейсному адаптеру на iPod™-плеере воспроизводилась песня, она будет воспроизводиться и по завершении процедуры подсоединения.
- При одновременном подключении iPod™-плеера и чейнджера компакт-дисков необходимо использовать универсальный терминал связи (KCA-410C). В этом случае для выбора соответствующего режима чейнджера используйте кнопку **BAND**.

---

### Поиск необходимой песни

---

При использовании iPod™-плеера, содержащего несколько сотен или тысяч песен, процедура поиска необходимого файла может стать довольно трудоемким занятием. Для облегчения этой процедуры в DVA-9860 предусмотрено наличие нескольких алгоритмов поиска.

## Поиск с помощью плей-листа

- 1 Поочередно нажимая кнопку **SEARCH/Q.S.** , выберите режим поиска с помощью плей-листа (**PLAYLIST**).

Каждое нажатие данной кнопки переключает между имеющимися режимами поиска. Через 4 секунды после выбора опции **PLAYLIST** автоматически активизируется режим поиска файлов с помощью плей-листа.

PLAYLIST → ARTIST → ALBUM → PLAYLIST ...

- 2\*1 В течение 10 секунд путем вращения **ручки управления** выберите необходимый плей-лист.

- 3 Начните воспроизведение выбранного плей-листа, нажав **ручку управления**.

### Поиск песни в выбранном плей-листе

- 1 После того, как в шаге 2\*1 был выбран необходимый плей-лист, используйте кнопку **SEARCH/Q.S.**  для переключения в режим поиска песни в пределах выбранного плей-листа.

- 2 В течение 10 секунд выберите необходимую песню, вращая **ручку управления**, после чего нажмите **ручку управления**.

Начнется воспроизведение выбранной песни.

- Для отмены процедуры поиска нажмите и удерживайте не менее 2-х секунд кнопку **SEARCH/Q.S.**  в режиме поиска.
- В случае выбора опции "iPod пате" в шаге 2\*1 будут воспроизведены все песни, записанные на iPod-плеере.
- В режиме M.I.X.-воспроизведения функция поиска плей-листа недоступна.

## Поиск по имени исполнителя

- 1 Поочередно нажимая кнопку **SEARCH/Q.S.** , выберите режим поиска по имени исполнителя (**ARTIST**).

Каждое нажатие данной кнопки переключает между имеющимися режимами поиска. Через 4 секунды после выбора опции **ARTIST** автоматически активизируется режим поиска по имени исполнителя.

PLAYLIST → ARTIST → ALBUM → PLAYLIST ...

- 2\*2 В течение 10 секунд путем вращения **ручки управления** выберите исполнителя.

- 3 Начните воспроизведение всех песен выбранного исполнителя, нажав **ручку управления**.





### Поиск альбома выбранного исполнителя

- 1 После того, как в шаге 2\*2 был выбран необходимый исполнитель, используйте кнопку **SEARCH/Q.S.**  для переключения в режим поиска альбома выбранного исполнителя.

- 2\*3 В течение 10 секунд выберите необходимый альбом, вращая **ручку управления**.

- 3 Начните воспроизведение всех песен выбранного альбома, нажав **ручку управления**.

### Поиск песни в пределах выбранного альбома

- 1 После того, как в шаге 2\*<sup>3</sup> был выбран необходимый альбом, используйте кнопку **SEARCH/Q.S.**  для переключения в режим поиска песни в пределах выбранного альбома.
  - 2 В течение 10 секунд выберите необходимую песню, вращая **ручку управления**, после чего нажмите **ручку управления**.  
Начнется воспроизведение выбранной песни.
- Для отмены режима поиска нажмите и удерживайте не менее 2-х секунд кнопку **SEARCH/Q.S.**  в режиме поиска.
  - В случае выбора в шаге 2\*<sup>2</sup> опции ALL и нажатии на **ручку управления** будут воспроизведены все песни, записанные на iPod-плеере.  
В случае выбора опции ALL и нажатии кнопки **SEARCH/Q.S.**  активизируется режим поиска альбома для всех исполнителей.
  - В случае выбора в шаге 2\*<sup>3</sup> опции ALL и нажатии на **ручку управления** будут воспроизведены все песни выбранного исполнителя.  
В случае выбора опции ALL и нажатии на кнопку **SEARCH/Q.S.**  активизируется режим поиска песен выбранного исполнителя.
  - В режиме воспроизведения в случайной последовательности (M.I.X.) поиск по имени исполнителя недоступен.

### Поиск по названию альбома

#### 1 Поочередно нажимая кнопку **SEARCH/Q.S.** , выберите режим поиска по названию альбома (ALBUM).



Каждое нажатие данной кнопки переключает между имеющимися режимами поиска. Через 4 секунды после выбора опции ALBUM автоматически активизируется режим поиска по названию альбома.

PLAYLIST → ARTIST → ALBUM → PLAYLIST ...

#### 2\* В течение 10 секунд путем вращения **ручки управления** выберите необходимый альбом.

#### 3 Начните воспроизведение всех песен выбранного альбома, нажав **ручку управления**.

### Поиск песни в пределах выбранного альбома



- 1 После того, как в шаге 2\* был выбран необходимый альбом, используйте кнопку **SEARCH/Q.S.**  для переключения в режим поиска песен выбранного альбома.
  - 2 В течение 10 секунд выберите необходимую песню, вращая **ручку управления**, после чего нажмите **ручку управления**.  
Начнется воспроизведение выбранной песни.
- Для отмены режима поиска нажмите и удерживайте не менее 2-х секунд кнопку **SEARCH/Q.S.**  в режиме поиска.
  - В случае выбора в шаге 2\* опции ALL и нажатии на **ручку управления** происходит отмена режима поиска.  
В случае выбора опции ALL и нажатии кнопки **SEARCH/Q.S.**  активизируется режим поиска песен для всех альбомов.
  - В режиме воспроизведения в случайной последовательности (M.I.X.) поиск по названию альбома недоступен.

---

## Функция быстрого поиска

---

Предназначена для облегчения процедуры поиска песен.

- 1 Для активизации функции быстрого поиска нажмите и удерживайте не менее 2-х сек. кнопку **SEARCH/Q.S.** .**
- 2 В течение 10 сек. выберите необходимую песню, вращая ручку управления.** Сразу же после нахождения требуемой песни начнется ее воспроизведение.
  - *Для отмены режима поиска нажмите и удерживайте не менее 2-х секунд кнопку **SEARCH/Q.S.**  в режиме поиска.*
  - *Функция быстрого поиска в режиме iPod занимает больше времени, чем в обычном режиме.*

---

## Воспроизведение в случайном порядке (M.I.X.)

---

Функция воспроизведения в случайном порядке песен, записанных на iPod-плеере, отображается на дисплее DVA-9860 как M.I.X..

### Воспроизведение в случайном порядке альбомов:

В этом режиме выбирается случайным образом один из альбомов, записанных на iPod-плеере, после чего воспроизводятся все песни данного альбома в заданной последовательности. В том случае, если перед выбранным случайным образом альбомом был активизирован режим поиска по плей-листу / имени исполнителя, будет выбран один из альбомов в пределах данного плей-листа / исполнителя. Песни выбранного альбома воспроизводятся в том порядке, в каком они были записаны.

### Воспроизведение в случайном порядке песен:

В этом режиме все песни, записанных на iPod-плеере, будут воспроизведены в случайной последовательности. В том случае, если перед выбранной случайным образом песней был активизирован режим поиска песен по плей-листу / имени исполнителя, в случайной последовательности будут воспроизведены только песни данного плей-листа / исполнителя / альбома.

### 1 Нажмите кнопку **5** .

Начнется воспроизведение песен в случайной последовательности.

M.I.X. (воспроизведение в случайном порядке альбомов) →  M.I.X. (воспроизведение в случайном порядке песен) → OFF (отмена режима воспроизведения в случайном порядке) →  M.I.X. ...

### 2 Для отмены режима воспроизведения в случайном порядке выберите опцию «Off» из вышеприведенного перечня.

- *Более подробно о режиме поиска см. в разделе “Поиск необходимой песни” (стр. 75).*
- *В том случае, если выбору режиме M.I.X. предшествовала процедура выбора песни в режиме поиска альбома, воспроизведение песен в случайном порядке не осуществляется даже в случае активизации опции “Shuffle Album” (  M.I.X.).*
- *В случае, если данный плей-лист не содержит альбомов, режим M.I.X. не активизируется даже после выбора опции “Shuffle Album” (  M.I.X.).*

---

## Повторное воспроизведение

---

iPod-плеер поддерживает только одну опцию повторного воспроизведения: «Repeat One». При выборе данной опции осуществляется непрерывное воспроизведение одной выбранной песни.

### 1 Нажмите кнопку **4** (↶).

Начнется непрерывное воспроизведение выбранной песни.

RPT (Repeat One) ↔ (off) (Отмена режима повторного воспроизведения)

### 2 Для отмены функции повторного воспроизведения выберите опцию «off» (см. выше).

- В режиме повторного воспроизведения выбор других песен с помощью кнопок ◀◀ и ▶▶ невозможен.

---

## Отображение текста

---

Вы можете отобразить на дисплее информацию, относящуюся к записанной на iPod-плеере песне.

### Нажмите кнопку **TITLE**.

Каждое нажатие данной кнопки переключает режимы в следующей последовательности:

IPOD/ELAPSED TIME (Время с начала воспроизведения) → ARTIST NAME\* (Имя исполнителя) → ALBUM NAME\* (Название альбома) → SONG TITLE\* (Название песни) → IPOD/ELAPSED TIME (Время с начала воспроизведения на iPod-плеере)

- \* Отображается информация, записанная с помощью ID3-тэгов. При отсутствии этой информации на дисплее отображается «NO DATA».
- Если для режима прокручивания текстовых сообщений выбрана опция «SCROLL MANU» (см. стр. 46), нажмите и удерживайте не менее 2-х секунд кнопку **TITLE** для однократного прокручивания на дисплее информации, записанной с помощью ID3-тэгов.
- На дисплее отображаются только буквенно-цифровые символы (ASC II).
- В том случае, если имя исполнителя, название альбома или песни, записанное в формате iTunes, включает в себя слишком много символов, при подключении к адаптеру воспроизведение песен может быть недоступно. Таким образом, мы рекомендуем вам использовать в этих целях не более 250 символов. Максимальное количество символов для головного модуля не должно превышать 64 (64 бита).
- Допускается некорректное отображение отдельных символов.
- В случае невозможности отображения информации на дисплее появляется сообщение «NO SUPPORT».



## Чейнджер компакт-дисков (приобретается дополнительно)

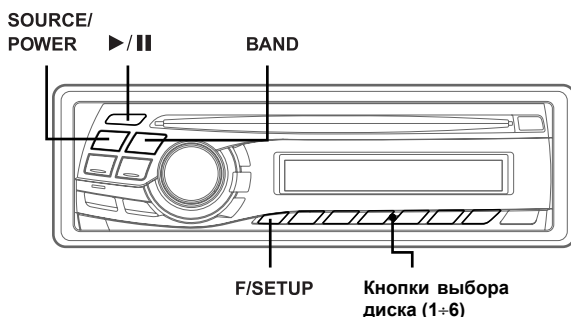

### Управление чейнджером компакт-дисков (опция)

К вашему аппарату можно подключить CD-чейнджер на 6 или 12 дисков, если он поддерживает систему Ai-NET. Чейнджер компакт-дисков, подключенный ко входу Ai-NET вашего аппарата, может управляться с его передней панели.

С помощью специального коммутационного устройства КСА-400С или универсального терминала связи КСА-410С ваш аппарат может управлять несколькими подключенными к нему CD-чейнджерами.

При выборе CD-чейнджеров следуйте указаниям, данным в разделе «Управление несколькими чейнджерами компакт-дисков» (стр. 81).

- Режим управления чейнджером компакт-дисков с лицевой панели вашего аппарата вводится в действие только при его подсоединении.
- Управление приобретенным дополнительно чейнджером DVD-дисков с лицевой панели вашего аппарата аналогично управлению чейнджером компакт-дисков.

**1 Последовательно нажимая кнопку **SOURCE/POWER**, выберите режим «CHANGER».**  
На дисплее отобразится номер диска и номер звуковой дорожки.

- Индикация подсоединенного источника меняется в зависимости от его типа.
- Для переключения между режимами воспроизведения штатного CD-проигрывателя и подсоединенного CD-чейнджера используйте кнопку **BAND**.

**2 Нажмите кнопку **выбора диска (1 - 6)**, соответствующую одному из дисков, загруженных в чейнджер компакт-дисков.**

На дисплее отобразится номер выбранного диска и стартует процедура его воспроизведения.

- После выбора требуемого диска процедура управления будет аналогична описанной для проигрывателя компакт-дисков (см. раздел «Проигрыватель CD/MP3/WMA-дисков»).
- Если горит индикатор «F», кнопки выбора диска не функционируют.

#### При подсоединении CD-чейнджера на 12 дисков

Процедура выбора дисков с нумерацией от 1 до 6 аналогична описанной выше для CD-чейнджера на 6 дисков.

При выборе дисков с нумерацией от 7 до 12 вначале нажмите кнопку **F/SETUP**. Индикатор «D» сменится индикатором «d». Затем нажмите соответствующую кнопку выбора диска. После нажатия кнопки **F** цифровые кнопки 1-6 будут представлять диски соответственно с 7 по 12.

---

## Воспроизведение MP3 файлов с помощью чейнджера компакт-дисков (опция)

---

В случае подсоединения поддерживающего формат MP3 чейнджера компакт-дисков вы можете воспроизводить на вашем аппарате диски формата CD-ROM, CD-R и CD-RW, содержащие файлы MP3.

- 1 Используя кнопку **SOURCE/POWER**, переключитесь в режим MP3-чейнджера.
  - 2 Нажмите любую из кнопок **выбора диска (1 - 6)** для воспроизведения соответствующего диска, загруженного в чейнджер компакт-дисков.
  - 3 Для временной остановки воспроизведения (паузы) нажмите кнопку **▶/■**. Повторное нажатие той же кнопки возобновляет воспроизведение диска.
- На данном аппарате допускается воспроизведение дисков, содержащих аудио данные и файлы MP3.
  - Информация о функциях, доступных в случае подключения поддерживающего формат MP3 чейнджера, приведена в главе "Проигрыватель CD/MP3/WMA-дисков" на стр. 22-30.

---

## Управление несколькими чейнджерами компакт-дисков (опция)

---

Система Ai-NET фирмы ALPINE допускает подключение до 6 CD-чейнджеров. При работе с двумя или большим числом чейнджеров необходимо использовать KCA-400C (коммутационное устройство для управления несколькими CD-чейнджерами). Если вы используете 1 коммутационное устройство, вы можете подключить до 4 CD-чейнджеров. Если вы используете 2 коммутационных устройства, вы можете подключить до 6 CD-чейнджеров. При использовании KCA-410C (Универсального терминала связи) вы можете подсоединить 2 чейнджера и 2 внешних источника (AUX).

- 1 Выберите режим управления CD-чейнджером, последовательно нажимая кнопку **SOURCE/POWER** на лицевой панели вашего аппарата.
  - 2 Для активизации режима выбора CD-чейнджера нажмите кнопку **BAND** на вашем аппарате.  
Режим выбора CD-чейнджера останется активным в течение нескольких секунд.
  - 3 Нажимайте кнопку **BAND**, пока на дисплее не загорится индикатор нужного CD-чейнджера.
- Если выбранный CD-чейнджер не подключен, на дисплее отображается "NO CHGR".
  - Об управлении выбранным чейнджером компакт-дисков см. в разделе "Проигрыватель CD/MP3/WMA-дисков" (стр. 22-30).
  - Более подробно о работе внешнего входа (AUX) при использовании KCA-410C см. в разделе "Подключение дополнительных источников (AUX) по схеме V-Link" на стр. 47.

## Элементы управления пульта ДУ

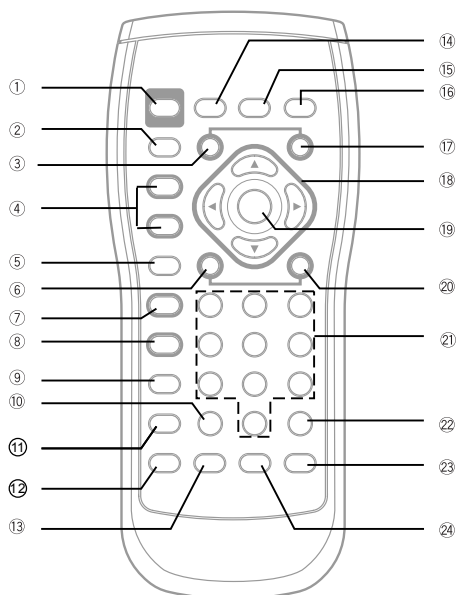

**① Кнопка PWR**

Служит для включения / выключения питания.

**② Кнопка SRC**

Служит для выбора аудио источника

**③ Кнопка DN**

Режим радио:

Используется для выбора радиостанций, сохраненных в памяти предустановок, в порядке убывания их номеров.

Режим MP3/WMA:

Используется для выбора папок в порядке убывания их номеров.

Режим чейнджера:

Используется для выбора дисков в порядке убывания их номеров.

**④ Кнопка VOLUME ▲/▼**

Служит для увеличения или уменьшения громкости.

**⑤ Кнопка RETURN**

В режиме DVD/Video CD (PBC ON):

Используется для возврата к предыдущему дисплею. (Данная функция может не поддерживаться некоторыми дисками).

**⑥ Кнопка ◀◀**

В режиме радио:

Используется для поиска радиостанций в порядке убывания частот.

В режиме CD-проигрывателя/чейнджера:

Нажимайте эту кнопку для перехода к началу текущей звуковой дорожки. Нажмите и удерживайте данную кнопку для быстрого перехода назад к нужному фрагменту записи.

В режиме MP3/WMA:

Нажимайте эту кнопку для возврата к началу текущего файла. Для ускоренного продвижения назад нажмите и удерживайте данную кнопку.

В режиме DVD/Video CD:

- Используется для перехода к выбранному месту на диске.
- Нажатие и удержание данной кнопки в режиме воспроизведения не менее 1 секунды активизирует режим ускоренного воспроизведения в обратном направлении с удвоенной скоростью. Удержание данной кнопки не менее 5 секунд переключает в режим ускоренного воспроизведения в обратном направлении с 8-кратной скоростью.

В режиме DVD:

- При продолжительном нажатии данной кнопки в режиме паузы осуществляется замедленное воспроизведение диска в обратном направлении со скоростью в 8 раз меньше стандартной. При удерживании данной кнопки не менее 5 секунд скорость замедленного воспроизведения диска возрастает до 1/2 по отношению к стандартной.
- Каждое нажатие данной кнопки в режиме паузы прокручивает изображение в обратном направлении в покaдрoвом режиме.

**7 Кнопка ►/■**

Служит для переключения между режимами воспроизведения и паузы.

**Кнопка SEARCH**

Режим MP3/WMA: При продолжительном нажатии (свыше 2-х секунд) активизируется режим поиска папок/файлов.

**8 Кнопка ■**

Служит для остановки диска.

В режиме DVD/Video CD: Однократное нажатие переключает в режим PRE-STOP, двукратное нажатие - в режим остановки.

**9 Кнопка MENU**

DVD: Служит для отображения на экране меню DVD-диска.

**10 Кнопка CLR**

Используется для поочередного удаления введенных цифр.

Для удаления всего цифрового набора нажмите и удерживайте эту кнопку не менее 2-х секунд.

**11 Кнопка DISP/TOP M.**

В режиме DVD/Video CD: Отображение текущего режима воспроизведения.

В режиме DVD: Продолжительное нажатие (свыше 2-х секунд) отображает верхнее меню.

**12 Кнопка SETUP**

Служит для отображения на дисплее экрана настроечных параметров DVD-диска.

**13 Кнопка AUDIO**

В режиме DVD/Video CD: Служит для выбора звуковых дорожек.

**14 Кнопка BAND**

В режиме радио: Служит для выбора диапазона приема.

В режиме CD-проигрывателя/чейнджера: Служит для переключения режима диска.

**15 Кнопка A. PROC**

Служит для выбора таблицы настроек процессора звука.

**16 Кнопка MUTE**

Служит для мгновенного понижения уровня громкости до 20 дБ. Для отмены данного режима еще раз нажмите данную кнопку.

**17 Кнопка UP**

В режиме радио: Используется для выбора радиостанций, сохраненных в памяти предустановок, в порядке возрастания их номеров.

В режиме MP3/WMA: Используется для выбора папок в порядке возрастания их номеров.

В режиме чейнджера: Используется для выбора дисков в порядке возрастания их номеров.

- 18 **Кнопки ▲, ▼, ◀, ▶**  
Служат для выбора отображаемых на экране параметров.
- 19 **Кнопка ENT.**  
Служит для сохранения выбранного параметра.
- 20 **Кнопка ►►**  
В режиме радио:  
Для поиска радиостанций в порядке возрастания частот.  
В режиме CD-проигрывателя/чейнджера:  
Нажимайте эту кнопку для перехода к началу следующей звуковой дорожки. Нажмите и удерживайте данную кнопку для быстрого перехода вперед к нужному фрагменту записи.  
В режиме MP3/WMA:  
Нажимайте эту кнопку для перехода к началу следующего файла. Для ускоренного продвижения вперед нажмите и удерживайте данную кнопку.  
В режиме DVD/Video CD:  
  - Служит для перехода к выбранному месту на диске.
  - При нажатии и удержании данной кнопки в режиме воспроизведения не менее 1 сек. активизируется функция ускоренного воспроизведения в прямом направлении с удвоенной скоростью. Удержание данной кнопки не менее 5 сек. переключает в режим ускоренного воспроизведения в прямом направлении с 8-кратной скоростью.
  - При продолжительном нажатии данной кнопки в режиме паузы осуществляется ускоренное воспроизведение диска в обратном направлении со скоростью в 8 раз меньше стандартной.
  - При удерживании данной кнопки не менее 5 секунд скорость ускоренного воспроизведения диска возрастает до 1/2 по отношению к стандартной.
  - Каждое нажатие данной кнопки в режиме паузы сопровождается покадровой сменой картинки в прямом направлении.
- 21 **Цифровая клавиатура**  
Служит для ввода цифровых значений.
- 22 **Кнопка MONITOR**  
Служит для переключения входов на подсоединенном мониторе (приобретается дополнительно).
- 23 **Кнопка ANGLE**  
В режиме DVD:  
Служит для смены ракурса съемки.
- 24 **Кнопка SUBTITLE**  
В режиме DVD:  
Служит для переключения субтитров.

---

## Использование пульта ДУ

---

- Направьте пульт на сенсор ДУ, держа пульт на расстоянии не более 2 м от аппарата.
- Возможны ситуации, когда вы не сможете пользоваться пультом ДУ из-за попадания прямых солнечных лучей на сенсор ДУ.
- Пульт ДУ является небольшим, легким и точным устройством. Во избежание повреждений пульта, сокращения срока службы элементов питания, возникновения ошибок и нечеткой реакции на нажатие кнопок соблюдайте следующие требования:
  - Не трясите пульт.
  - Не кладите пульт в карман брюк.
  - Не допускайте соседства пульта с продуктами питания, влагой и грязью.
  - Не подвергайте пульт воздействию прямых солнечных лучей.

## Замена элемента питания

Тип элемента питания: CR2025 или аналогичный ему.

### 1 Откройте крышку отсека питания

Нажмите на крышку и сдвиньте ее в направлении, указанном стрелкой, после чего снимите крышку.

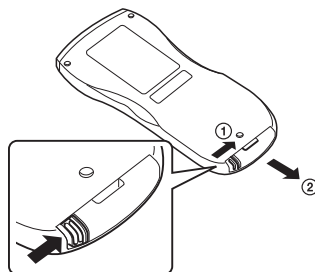

### 2 Замените элемент питания

Установите новый элемент питания, соблюдая указанную внутри отсека полярность (+) и (-).

- *Неправильная установка элемента питания может вызвать сбой в работе системы.*

### 3 Закройте крышку

Нажмите на крышку в направлении, указанном стрелкой. Раздастся щелчок.

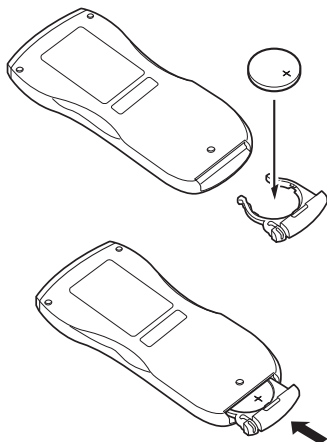

#### **ВНИМАНИЕ!**

**НЕ ПОЛЬЗУЙТЕСЬ ФУНКЦИЯМИ АППАРАТА, КОТОРЫЕ МОГЛИ БЫ ОТВЛЕЧЬ ВАШЕ ВНИМАНИЕ ОТ УПРАВЛЕНИЯ АВТОМОБИЛЕМ.** Любые операции, требующие вашего продолжительного участия, должны производиться только после полной остановки автомобиля. Перед выполнением этих операций всегда останавливайте автомобиль в безопасном месте. Несоблюдение этого требования может повлечь за собой аварию.

#### **Возможность управления с помощью пульта ДУ**

Направляйте передатчик пульта ДУ на сенсор дистанционного управления.

#### **Сенсор ДУ**

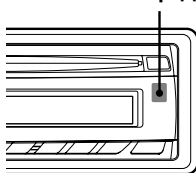

#### **Возможность подключения к интерфейсному блоку дистанционного управления**

Вы можете управлять системой с помощью штатных органов управления аудио системой вашего автомобиля, если произведено подключение интерфейсного блока дистанционного управления "Alpine" (приобретается отдельно). Более подробную информацию вы можете получить у авторизованного дилера "Alpine".

# Справочная информация

## Информация о DVD-дисках

Музыкальные компакт-диски и DVD имеют бороздки (треки), на которые записаны цифровые данные. Данные представляются в виде микроскопических впадин (питов), нанесенных на трек и считываемых при воспроизведении лазерным лучом. На DVD плотность треков и питов в два раза больше, чем на CD, поэтому DVD может содержать больше данных при меньших размерах носителя.

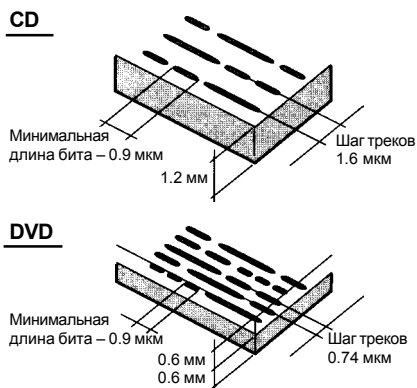

12-см диск может вместить один фильм или четыре часа музыки.

Помимо этого, благодаря горизонтальному разрешению более 500 строк (для сравнения – лента VHS имеет разрешение менее 300 строк), DVD обеспечивают четкое изображение с яркими живыми цветами. Используя приобретенный дополнительно цифровой аудио процессор (РХА-Н900, РХА-Н510, РХА-Н701), вы можете воссоздать напор и эффект присутствия, присущие 5.1-канальному театру с системой Dolby Digital.

**Кроме того, DVD предлагают множество функций:**

- **Несколько языков\* (страница 36)**  
Фильмы могут быть записаны на восьми языках. Вы можете выбрать желаемый язык, используя пульт ДУ.
- **Субтитры\* (страница 37)**  
Фильмы могут содержать субтитры на 32 языках. Вы можете выбрать желаемый язык субтитров, используя пульт ДУ.
- **Несколько ракурсов\* (страница 37)**  
Если DVD содержит несколько ракурсов определенного кадра, вы можете выбрать желаемый ракурс, используя пульт ДУ.
- **Несколько сюжетных линий\***  
Один фильм может содержать несколько сюжетных линий. Вы можете выбрать любую из них, чтобы просмотреть различные версии одного и того же фильма. Доступность этих функций зависит от выбранного диска. Экраны для выбора сюжетной линии появляются в течение фильма вместе с соответствующими инструкциями. Просто следуйте приведенным инструкциям.

\* Наличие функций выбора языка звуковой дорожки, языка субтитров, ракурса съемки и т.д. зависит от выбранного диска. За дополнительной информацией обратитесь к инструкции, прилагаемой к диску.

## Терминология

### Dolby Digital

Dolby Digital представляет собой цифровую технологию аудиосжатия, разработанную Dolby Laboratories. Она позволяет осуществлять эффективную запись на диски больших объемов аудио данных. Этот формат совместим с аудио сигналами начиная с моно (1 канал) и до 5.1-канального объемного звука. Сигналы различных каналов полностью независимы, поэтому на диски можно эффективно записывать большие объемы информации, а поскольку звук представлен в цифровой форме, качество звучания страдает незначительно.

\* Для прослушивания 5.1-канального объемного звука необходим отдельный цифровой аудио процессор (PXA-H510 / PXA-H900/PXA-H701).

DVA-9860 обеспечивает декодирование формата Dolby Digital. Если на выход подаются аналоговые аудио сигналы, вы прослушиваете не 5.1-канальное, а 2-канальное аудио.

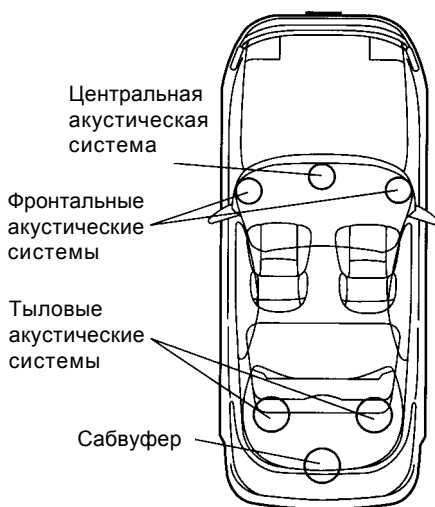

**Расположение акустических систем для прослушивания звука Dolby Digital / DTS**

### DTS

Представляет собой цифровой формат звуковой системы DTS, предназначенный для домашнего использования. Эта высококачественная звуковая система была разработана Digital Theater Systems Corp для использования в кинотеатрах.

DTS имеет шесть независимых звуковых каналов. Театральное представление полностью реализуется в домашних и других условиях. DTS расшифровывается как Digital Theater System.

\* Для прослушивания звука DTS необходим отдельный цифровой аудио процессор DTS (PXA-H900/PXA-H701) (приобретается дополнительно). Видеоноситель DVD также должен содержать звуковую дорожку DTS.

DVA-9860 оборудован встроенным 2-канальным декодером звука DTS. Имеются в наличии также аналоговые аудио выходы.



## Dolby Pro Logic

Dolby Pro Logic представляет собой технологию, используемую для декодирования программ, записанных в Dolby Surround. После необходимого декодирования 2-канального (стерео) источника получаются четыре канала (фронтальные левый/правый, центральный и тыловой пространственный (моно)).

\* Для прослушивания звука Dolby Pro Logic необходим отдельный цифровой аудио процессор (PXA-H510 / PXA-H900) (приобретается дополнительно).

## Dolby Pro Logic II

Dolby Pro Logic II предназначена для воспроизведения 2-канальных источников звука в 5-канальном формате с использованием полного частотного диапазона.

Это достигается путем использования усовершенствованного матричного декодера объемного звука с высококачественным звучанием, обеспечивающего пространственное воспроизведение оригинальной записи без добавления постороннего звука и изменения звука источника.

\* Для того, чтобы в полной мере насладиться объемным звуком Dolby Pro Logic II, необходим цифровой процессор звука (PXA-H701) (приобретается дополнительно).

## Линейное PCM-аудио (LPCM)

LPCM – это формат записи сигнала, используемый в музыкальных компакт-дисках. Тогда как музыкальные CD записаны в 44.1 кГц/16 бит, DVD записывают с характеристиками от 48 кГц/16 бит до 96 кГц/24 бита, что позволяет получить лучшее, чем у музыкальных CD, качество звучания.

## Уровни рейтинга (защита от несанкционированного доступа)

Это функция DVD, которая позволяет предотвращать просмотр дисков детьми, не достигшими определенного возраста (определяется законодательством страны). Способы ограничения просмотра разнятся от диска к диску. Иногда DVD нельзя воспроизвести совсем, иногда определенные сцены пропускаются или заменяются другими сценами.

## Таблица кодов языков и их расшифровка

(за более подробной информацией обращайтесь к стр. 50)

Аббревиатура	Код	Язык	Аббревиатура	Код	Язык	Аббревиатура	Код	Язык
AA	6565	Афарский	IE	7369	Язык-посредник	RN	8278	Кирундийский
AB	6566	Абхазский	IK	7375	Инуяк	RO	8279	Романский
AF	6570	Африкаанс	IN	7378	Индонезийский	RU	8285	Русский
AM	6577	Амехарийский	IS	7383	Исландский	RW	8287	Кирундийский
AR	6582	Арабский	IT	7384	Итальянский	SA	8365	Санскрит
AS	6583	Ассамский	IW	7387	Иврит	SD	8368	Синди
AY	6589	Язык племени аймара	JA	7465	Японский	SG	8371	Санго
AZ	6590	Азербайджанский	JL	7473	Идиш	SH	8372	Сербо-Хорватский
BA	6665	Башкирский	JW	7487	Яванский	SI	8373	Сингалезский
BE	6669	Белорусский	KA	7565	Грузинский	SK	8375	Словацкий
BG	6671	Болгарский	KK	7575	Казахский	SL	8376	Словенский
BH	6672	Бихарский	KL	7576	Гренландский	SM	8377	Полинезийский
BI	6673	Бисламский	KM	7577	Камбоджийский	SN	8378	Шонийский
BN	6678	Бенгальский, Бангладеш	KN	7578	Каннада	SO	8379	Сомалийский
BO	6679	Тибетский	KO	7579	Корейский	SQ	8381	Албанский
BR	6682	Бретонский	KS	7583	Кашмири	SR	8382	Сербский
CA	6765	Каталонский	KU	7585	Курдский	SS	8383	Сисватийский
CO	6779	Корсиканский	KY	7589	Киргизский	ST	8384	Сесото
CS	6783	Чешский	LA	7665	Латинский	SU	8385	Сунданзийский
CY	6789	Уэльский	LN	7678	Лингальский	SV	8386	Шведский
DA	6865	Датский	LO	7679	Лаосский	SW	8387	Суахили
DE	6869	Немецкий	LT	7684	Литовский	TA	8465	Тамильский
DZ	6890	Бутанский	LV	7686	Латвийский	TE	8469	Телугу
EL	6976	Греческий	MG	7771	Малагасийский	TG	8471	Таджикский
EN	6978	Английский	MI	7773	Язык маори	TH	8472	Талайский
EO	6979	Эсперанто	MK	7775	Македонский	TI	8473	Тигрийский
ES	6983	Испанский	ML	7776	Малайялам	TK	8475	Туркменский
ET	6984	Эстонский	MN	7778	Монгольский	TL	8476	Тагальский
EU	6985	Баскский	MO	7779	Молдавский	TN	8478	Сетсванский
FA	7065	Персидский	MR	7782	Маратхи	TO	8479	Язык острова Тонга
FI	7073	Финский	MS	7783	Малайский	TR	8482	Турецкий
FJ	7074	Язык острова Фиджи	MT	7784	Мальтийский	TS	8483	Цонгайский
FO	7079	Фаросский	MY	7789	Бирманский	TT	8484	Татарский
FR	7082	Французский	NA	7865	Наурийский	TW	8487	Туи
FY	7089	Фризийский	NE	7869	Непальский	UK	8575	Украинский
GA	7165	Ирландский	NL	7876	Голландский	UR	8582	Урду
GD	7168	Шотландский	NO	7879	Норвежский	UZ	8590	Узбекский
GL	7176	Галисийский	OC	7967	Оситанский	VI	8673	Вьетнамский
GN	7178	Парагвайский	OM	7977	Асран (Оромо)	VO	8679	Воляпок
GU	7185	Гуярати	OR	7982	Ория	WO	8779	Волофский
HA	7265	Хауса	PA	8065	Пенджаби	XH	8872	Ксхоза
HI	7273	Хинди	PL	8076	Польский	YO	8979	Йоруба
HR	7282	Хорватский	PS	8083	Язык острова Пасхи	ZH	9072	Китайский
HU	7285	Венгерский	PT	8084	Португальский	ZU	9085	Зулусский
HY	7289	Армянский	QU	8185	Кечуа			
IA	7365	Язык-посредник	RM	8277	Ретороманский			

## Таблица кодов стран и их расшифровка

(за более подробной информацией обращайтесь к стр. 51)

Аббревиатура	Код	Страна	Аббревиатура	Код	Страна	Аббревиатура	Код	Страна
AD	6568	Андорра	DM	6877	Доминика	KI	7573	Кирибати
AE	6569	Объед.Арабск.Эмираты	DO	6879	Доминиканская респ-ка	KM	7577	Коморские Острова
AF	6570	Афганистан	DZ	6890	Алжир	KN	7578	Сент-Китс и Невис
AG	6571	Антигуа и Барбуда	EC	6967	Эквадор	KP	7580	Корейская Демократическая республика
AI	6573	Ангилья	EE	6969	Эстония			
AL	6576	Албания	EG	6971	Египет	KR	7582	Корейская республика
AM	6577	Армения	EH	6972	Западная Сахара	KW	7587	Кувейт
AN	6578	Нидерл.Антильс.о-ва	ER	6982	Эритрея	KY	7589	Каймановы Острова
AO	6579	Ангола	ES	6983	Испания	KZ	7590	Казахстан
AQ	6581	Антарктика	ET	6984	Эфиопия	LA	7665	Лаос, Демократическая республика
AR	6582	Аргентина	FI	7073	Финляндия			
AS	6583	Восточное Самоа	FJ	7074	Фиджи	LB	7666	Ливан
AT	6584	Австрия	FK	7075	Фолклендский О-ва	LC	7667	Сент-Люсия
AU	6585	Австралия	FM	7077	Микронезия	LI	7673	Лихтенштейн
AW	6587	Аруба	FO	7079	Фарерский Острова	LK	7675	Шри-Ланка
AZ	6590	Азербайджан	FR	7082	Франция	LR	7682	Либерия
BA	6665	Босния и Герцоговина	GA	7165	Габон	LS	7683	Лесото
BB	6666	Барбадос	GB	7166	Великобритания	LT	7684	Литва
BD	6668	Бангладеш	GD	7168	Гренада	LU	7685	Люксембург
BE	6669	Бельгия	GE	7169	Грузия	LV	7686	Латвия
BF	6670	Буркина-Фасо	GF	7170	Французская Гвинея	LY	7689	Ливия
BG	6671	Болгария	GH	7172	Гана	MA	7765	Марокко
BH	6672	Бахрейн	GI	7173	Гибралтар	MC	7767	Монако
BI	6673	Бурунди	GL	7176	Гренландия	MD	7768	Молдавия
BJ	6674	Бенин	GM	7177	Гамбия	MG	7771	Мадагаскар
BM	6677	Бермудские Острова	GN	7178	Гвинея	MH	7772	Маршалловы О-ва
BN	6678	Бруней	GP	7180	Гваделупа	MK	7775	Македония
BO	6679	Боливия	GQ	7181	Экваториальная Гвинея			
BR	6682	Бразилия	GR	7182	Греция	ML	7776	Мали
BS	6683	Багамские Острова	GS	7183	Южные Георгия и Сандвичевы о-ва	MM	7777	Бирма
BT	6684	Бутан				MN	7778	Монголия
BV	6686	Остров Буве	GT	7184	Гватемала	MO	7779	Аомынь (Макао)
BW	6687	Ботсвана	GU	7185	Гуам	MP	7780	Сев.Марианские О-ва
BY	6689	Белоруссия	GW	7187	Гвинея-Бисау	MQ	7781	Мартиника
BZ	6690	Белиз	GY	7189	Гвiana	MR	7782	Мавритания
CA	6765	Канада	HK	7275	Гонконг	MS	7783	Монсеррат
CC	6767	Кокосовые Острова	HM	7277	Острова Херда и Макдональда	MT	7784	Мальта
CD	6768	Конго, Демократич. республика				MU	7785	Маврикий
CF	6770	Центроафриканская	HN	7278	Гондурас	MV	7786	Мальдивы
CG	6771	Конго	HR	7282	Хорватия	MW	7787	Малави
CH	6772	Швейцария	HT	7284	Гаити	MX	7788	Мексика
CI	6773	Кот-д'Ивуар	HU	7285	Венгрия	MY	7789	Малайзия
CK	6775	Острова Кука	ID	7368	Индонезия	MZ	7790	Мозамбик
CL	6776	Чили	IE	7369	Ирландия	NA	7865	Намбия
CM	6777	Камерун	IL	7376	Израиль	NC	7867	Новая Каледония
CN	6778	Китай	IN	7378	Индия	NE	7869	Нигер
CO	6779	Колумбия	IO	7379	Британ.терр.Инд.океана	NF	7870	Остров Норфолк
CR	6782	Коста-Рика	IQ	7381	Ирак	NG	7871	Нигерия
CU	6785	Куба	IR	7382	Иран	NI	7873	Никарагуа
CV	6786	Кабо-Верде	IS	7383	Исландия	NL	7876	Нидерланды
CX	6788	Остров Рождества	IT	7384	Италия	NO	7879	Норвегия
CY	6789	Кипр	JO	7477	Ямайка	NP	7880	Непал
CZ	6790	Чехия	JM	7479	Иордания	NR	7882	Науру
DE	6869	Германия	JP	7480	Япония	NU	7885	Ниуэ (Савидж)
DJ	6874	Джибути	KE	7569	Кения	NZ	7890	Новая Зеландия
DK	6875	Дания	KG	7571	Киргизия	OM	7977	Оман
			KH	7572	Кампучия	PA	8065	Панама

## Таблица кодов стран и их расшифровка

Аббревиатура	Код	Страна	Аббревиатура	Код	Страна	Аббревиатура	Код	Страна
PE	8069	Перу	SJ	8374	О-ва Шпицберген	TW	8487	Тайвань
PF	8070	Полинезия	SK	8375	Словакия	TZ	8490	Танзания
PG	8071	Папуа-Новая Гвинея	SL	8376	Сьерра-Леоне	UA	8565	Украина
PH	8072	Филиппины	SM	8377	Сан-Марино	UG	8571	Уганда
PK	8075	Пакистан	SN	8378	Сенегал	UM	8577	Дальние малые острова США
PL	8076	Польша	SO	8379	Сомали	US	8583	Соединенные Штаты
PM	8077	Сен-Пьер и Микелон	SR	8382	Суринам	UY	8589	Уругвай
PN	8078	Остров Питкэрн	ST	8384	Сан-Томе и Принсипи	UZ	8590	Узбекистан
PR	8082	Пуэрто-Рико	SV	8386	Сальвадор	VA	8665	Ватикан
PT	8084	Португалия	SY	8389	Сирия	VC	8667	Сент-Винсент и Гренадины
PW	8087	Палау	SZ	8390	Свазиленд	VE	8669	Венесуэла
PY	8089	Парагвай	TC	8467	О-ва Тиркс и Кайкос	VG	8671	Виргинские О-ва (Брит.)
QA	8165	Катар	TD	8468	Чад	VI	8673	Виргинские О-ва (США)
RE	8269	Реюньон	TF	8470	Франц.Ожн.территории	VN	8678	Вьетнам
RO	8279	Румыния	TG	8471	Того	VU	8685	Вануату
RU	8285	Россия	TH	8472	Тайланд	WF	8770	О-ва Уоллис и Футуна
RW	8287	Палау	TJ	8474	Таджикистан	WS	8783	Самоа
SA	8365	Саудовская Аравия	TK	8475	Токелау	YE	8969	Йемен
SB	8366	Соломоновы О-ва	TM	8477	Туркменистан	YT	8984	Майот
SC	8367	Сейшельские О-ва	TN	8478	Тунис	YU	8985	Югославия
SD	8368	Судан	TO	8479	Тонга	ZA	9065	Южная Африка
SE	8369	Швеция	TP	8480	Восточный Тимор	ZM	9077	Замбия
SG	8371	Сингапур	TR	8482	Турция	ZW	9087	Зимбабве
SH	8372	Остров Св. Елены	TT	8484	Тринидад и Тобаго			
SI	8373	Словения	TV	8486	Тувалу			

## Возможные неполадки и способы их устранения

Если у вас возникла проблема, пожалуйста, ознакомьтесь с разделами приведенного ниже списка. Эти инструкции помогут вам справиться с возникшей проблемой в случае некорректной работы аппарата. В противном случае, проверьте правильность подсоединения других узлов системы или проконсультируйтесь у авторизованного дилера Alpine.

### Общие затруднения

#### Аппарат не функционирует или отсутствует индикация на дисплее

- Отключено зажигание автомобиля.
- Если аппарат подключен в соответствии с инструкциями, то он не будет работать при отключенном зажигании автомобиля.
- Неправильное подсоединение проводов электропитания.
- Проверьте подсоединение проводов электропитания.
- Перегорел предохранитель.
- Проверьте предохранитель в месте подсоединения к аппарату проводов электропитания; при необходимости замените на исправный.
- Сбой в работе микрокомпьютера, вызванный шумовыми помехами и т.п.
- Нажмите кнопку RESET с помощью шариковой ручки или любого другого заостренного предмета.

### Режим радио

#### Невозможен прием радиостанций

- Не подключена антенна, или обрыв кабеля.
- Убедитесь, что антенна подключена надлежащим образом; при необходимости замените антенну или кабель.

### **Невозможна настройка на радиостанции в режиме поиска**

- Вы находитесь в зоне слабого сигнала.
- Убедитесь, что тюнер находится в режиме DX.
- Если вы находитесь в области сильного сигнала, возможно, антенна не заземлена или неверно подключена.
- Проверьте подключение антенны; убедитесь, что антенна заземлена надлежащим образом в точке крепления.
- Недостаточно длинная антенна.
- Убедитесь, что антенна полностью раскрыта; в случае повреждения антенны замените ее новой.

### **Шумный прием**

- Недостаточно длинная антенна.
- Убедитесь, что антенна полностью раскрыта; в случае повреждения антенны замените ее новой.
- Антенна плохо заземлена.
- Убедитесь, что антенна заземлена надлежащим образом в точке крепления.

## **CD / MP3 / WMA / DVD / Video CD**

### **Проигрыватель дисков не функционирует**

- Несоответствующий нормальному воспроизведению диска температурный режим (свыше +50°C).
- Произведите охлаждение кабины автомобиля (или багажника).

### **При воспроизведении диска звук “плывет”**

- Конденсация влаги в проигрывателе дисков.
- Выждите определенное время (около 1 часа) для того, чтобы влага испарилась.

### **Невозможно загрузить диск**

- В приемное устройство проигрывателя уже загружен диск.
- Извлеките диск и замените его.
- Диск неправильно установлен.
- Убедитесь, что диск установлен согласно инструкциям, приведенным в соответствующем разделе данного руководства.

### **Не работает функция быстрого перехода в прямом или обратном направлении**

- Диск поврежден.
- Извлеките диск и выбросьте его; использование неисправного диска в вашем аппарате может повредить его механизм.

### **Перерывы в звучании вследствие вибрации**

- Неправильная установка аппарата.
- Аккуратно установите аппарат заново.
- Диск очень загрязнен.
- Очистите диск.
- На диске есть царапины.
- Замените диск.
- Загрязнены линзы оптического звукоснимателя.
- Не используйте имеющиеся в продаже диски для очистки линз. Проконсультируйтесь по этому вопросу с ближайшим дилером Alpine.

### **Перерывы в звучании при отсутствии вибрации**

- Загрязненный или поцарапанный диск.
- Очистите диск; поврежденный диск необходимо заменить.

### **Не воспроизводится диск формата CD-/CD-RW**

- Не была выполнена процедура закрытия сессии (финализации).
- Выполните процедуру финализации диска и попробуйте воспроизвести его еще раз.

### **Ошибки при выводе на дисплей сообщений**

- Механическая ошибка.
- Нажмите кнопку ▲. После того, как сообщение об ошибке исчезло, загрузите диск еще раз. Если эти действия не приведут к решению проблемы, обратитесь за помощью к ближайшему дилеру Alpine.

### **Файл формата MP3 не воспроизводится.**

- Ошибка при записи. Использовался ненадлежащий формат записи.
- Убедитесь, что запись на диск осуществлялась в совместимом с данным проигрывателем формате. Обратитесь к разделу «Информация о формате MP3/WMA» на стр. 27, а затем произведите запись в формате, поддерживаемом данным устройством.

### **Аппарат не работает**

- Не включено питание монитора.
- Включите питание монитора.
- Конденсация влаги.
- Подождите некоторое время (около часа), пока конденсат не высохнет.

### **Нет изображения**

- Режим монитора не переключен на выбранный вами режим.
- Переключитесь в требуемый режим.
- К монитору не подсоединен провод от стояночного тормоза.
- Подсоедините провод от стояночного тормоза и воспользуйтесь тормозом. (За дополнительной информацией обратитесь к руководству монитора.)
- Стояночный тормоз не активизирован.
- Подсоедините провод от стояночного тормоза и воспользуйтесь тормозом. (За дополнительной информацией обратитесь к руководству монитора.)

### **Воспроизведение не начинается**

- Диск установлен не той стороной.
- Проверьте диск и установите его маркированной стороной вверх.
- Диск загрязнен.
- Очистите диск.
- Установлен диск, который нельзя воспроизвести на этом аппарате.
- Проверьте, возможно ли воспроизведение такого диска.
- Установлена защита от несанкционированного доступа.
- Отключите защиту или измените уровень рейтинга.

### **Нечеткое или шумное изображение**

- Осуществляется ускоренное воспроизведение диска.
- Изображение может быть слегка искаженным, однако это не является неисправностью.
- Разрядился автомобильный аккумулятор.
- Проверьте аккумулятор и проводку. (Аппарат может не работать, если напряжение на аккумуляторе под нагрузкой падает ниже 11 В).
- Испортилась флуоресцентная трубка монитора.
- Замените флуоресцентную трубку монитора.

### **Внезапные остановки изображения**

- Диск поцарапан.
- Замените диск.

## Аудио

### Нет звукового сигнала на выходе акустических систем

- Отсутствует выход от встроенного усилителя.
- Для установки «POWER-IC» была выбрана опция «OFF» (см. стр. 48).

## Индикации при работе проигрывателя компакт-дисков

### HI TEMP

- Защитный контур активизирован из-за высокой температуры.
- Индикатор погаснет, когда температурный режим установится в пределах рекомендованного диапазона.

### NO DISC

- Не загружен компакт-диск.
  - Загрузите компакт-диск.
- Несмотря на то, что диск загружен, на дисплее отображается «NO DISC»; при этом не работают функции воспроизведения и извлечения диска.
  - Извлеките диск, следуя приведенным ниже инструкциям:  
Нажмите и удерживайте не менее 2-х секунд кнопку **▲**.  
В случае, если диск по-прежнему не извлекается, проконсультируйтесь с дилером Alpine.

### ERROR

- Неисправность в механизме проигрывателя компакт-дисков.
  - 1) Нажмите кнопку **▲** и выньте диск. Если вы не можете извлечь диск, свяжитесь с дилером Alpine.
  - 2) Если после извлечения диска сообщение о сбое не исчезло с дисплея, нажмите кнопку **▲** еще раз.  
Если сообщение не гаснет даже после нескольких нажатий кнопки **▲**, проконсультируйтесь по этому вопросу с дилером Alpine.
- *Если на дисплее отображается сообщение «ERROR» и нажатие кнопки **▲** не сопровождается извлечением диска, нажмите кнопку сброса RESET, а затем нажмите кнопку **▲** еще раз.  
Если эти действия не приводят к положительному результату, проконсультируйтесь по этому вопросу с дилером Alpine.*

### PROTECT

- Воспроизводится WMA-файл с защитой от копирования.
  - Вы можете воспроизводить только файлы без защиты от копирования.

### UNSUPPORT

- Запись диска производилась с использованием не поддерживающего MP3/WMA формата.
  - Используйте диск, записанный в поддерживающем MP3/WMA формате.

## Сообщения о сбоях в работе при воспроизведении DVD/Video CD

**DISC ERROR**

**ERROR**

(Отображение на дисплее)

(Отображение на мониторе)

- Неисправность в механизме проигрывателя компакт-дисков.
  - 1) Нажмите кнопку **▲** и выньте диск. Если вы не можете извлечь диск, свяжитесь с дилером Alpine.
  - 2) Если после извлечения диска сообщение о сбое не исчезло с дисплея, нажмите кнопку **▲** еще раз.  
Если сообщение не гаснет даже после нескольких нажатий кнопки **▲**, проконсультируйтесь по этому вопросу с дилером Alpine.

**NO DISC**

**NO DISC**

(Отображение на дисплее)

(Отображение на мониторе)

- Не загружен диск.
  - Загрузите диск.
- Несмотря на то, что диск загружен, на дисплей выведено сообщение «NO DISC»; При этом не работают функции воспроизведения и извлечения диска.
  - Извлеките диск, следуя приведенным ниже инструкциям:  
Нажмите и удерживайте не менее 2-х секунд кнопку **▲**.



(Отображение на мониторе)

- Дистанционное управление невозможно.
  - Для некоторых дисков или режимов воспроизведения ряд операций недоступен. Это не является неисправностью.

**REGIONAL CODE  
VIOLATION**

**ERROR**

(Отображение на дисплее)

(Отображение на мониторе)

- Диск не соответствует региональному коду.
  - Установите диск, который соответствует региональному коду.



HI-TEMP

**HI TEMP**

(Отображение на дисплее)

(Отображение на мониторе)

- Вследствие высокой температуры активизирован защитный контур.
- Индикатор исчезнет, когда температура установится в пределах рекомендованного диапазона.
- Отключите питание системы до нормализации температурного режима, а затем вновь включите питание.

LOADING ERROR

**ERROR**

(Отображение на дисплее)

EJECT ERROR

(Отображение на мониторе)

- Неисправность в механизме проигрывателя.
  - 1) Нажмите кнопку ▲ и выньте диск. Если диск остался в приемном устройстве, еще раз нажмите кнопку ▲ и удерживайте ее не менее 2-х секунд. Если вы не можете извлечь диск, свяжитесь с дилером Alpine.
  - 2) Если после извлечения диска сообщение о сбое не исчезло с дисплея, нажмите кнопку ▲ еще раз.  
Если сообщение не гаснет даже после нескольких нажатий кнопки ▲, проконсультируйтесь по этому вопросу с дилером Alpine.

## Индикации при работе чейнджера компакт-дисков

**HI TEMP**

- Защитный контур активизирован из-за высокой температуры.
- Индикатор погаснет, когда температура установится в пределах рекомендованного диапазона.

**ERROR - 01**

- Неисправность чейнджера компакт-дисков.
- Проконсультируйтесь с дилером Alpine.  
Нажмите кнопку извлечения магазина и выньте магазин. Проверьте индикацию и снова установите магазин. Если магазин не вынимается, проконсультируйтесь с дилером Alpine.
- Невозможно извлечение магазина.
- Нажмите кнопку извлечения магазина. Если магазин не извлекается, обратитесь к руководству по эксплуатации чейнджера.

---

## **ERROR - 02**

- Диск остался внутри чейнджера.
  - Нажмите кнопку EJECT, чтобы извлечь магазин. После этого установите в чейнджер пустой магазин, чтобы извлечь диск, оставшийся внутри.
- 

## **NO MAGZN**

- Магазин компакт-дисков не установлен в чейнджер.
  - Установите магазин.
- 

## **NO DISC**

- Выбранный диск отсутствует.
  - Выберите другой диск.
- 

### **Индикации при работе в режиме iPod**

## **NO IPOD**

- iPod-плеер не подсоединен.
  - Проверьте правильность подсоединения iPod-плеера (см. раздел «Подсоединения»). Проследите, чтобы кабели не были сильно изогнуты.
  - Слабый заряд аккумуляторных батарей iPod-плеера.
  - Ознакомьтесь с документацией iPod-плеера и зарядите аккумуляторные батареи.
- 

## **NO FILE**

- iPod-плеер не содержит песен.
  - Загрузите песни в iPod-плеер и подсоедините его к адаптеру.
- 

## **ERROR - 01**

- Коммуникационный сбой.
  - Выключите зажигание и затем вновь включите его или установите ключ зажигания в положение ACC.
  - Проверьте исправность дисплея, соединив iPod-плеер с адаптером с помощью iPod кабеля.
- 

## **ERROR - 02**

- Может быть вызвано несовместимостью версии программного обеспечения iPod-плеера и интерфейсного адаптера KCA-420i (приобретается дополнительно).
  - Обратитесь к инструкции по эксплуатации адаптера KCA-420i (приобретается дополнительно) и обновите версию программного обеспечения iPod-плеера с целью ее совместимости с адаптером KCA-420i.
-

## Технические характеристики

### FM-ТЮНЕР

Диапазон частот .....	87,5 – 108 МГц
Полезная чувствительность (моно) .....	0,7 мкВ
Избирательность по соседнему каналу .....	80 дБ
Отношение сигнал/шум .....	65 дБ
Разделение стерео каналов .....	35 дБ
Коэффициент захвата .....	2,0 дБ

### СВ ТЮНЕР

Диапазон настройки .....	531 – 1,602 кГц
Чувствительность (IEC стандарт) .....	25,1 мкВ / 28 дБ

### ДВ ТЮНЕР

Диапазон настройки .....	153 – 281 кГц
Чувствительность (IEC стандарт) .....	31,6 мкВ / 30 дБ

### CD/DVD-ПРОИГРЫВАТЕЛЬ

Частотная характеристика .....	5 – 20,000 Гц
Неравномерность (% WRMS) .....	Ниже измеримого предела
Общие гармонические искажения .....	0,008% (на 1 кГц)
Динамический диапазон .....	95 дБ (на 1 кГц)
Разделение стереоканалов .....	90 дБ (на 1 кГц)
Система сигнала изображения .....	NTSC/PAL
Разрешающая способность по горизонтали .....	500 линий или выше
Уровень выходного видео сигнала .....	1 В p-p (75 Ом)
Отношение сигнал/шум (видео) .....	DVD: 70 дБ
Отношение сигнал/шум (аудио) .....	115 дБ

### ОПТИЧЕСКИЙ ЗВУКОСНИМАТЕЛЬ

Длина волны .....	DVD: 655 нм
.....	CD: 785 нм
Мощность лазера.....	класс II

### ПУЛЬТ ДУ

Тип элементов питания .....	CR 2025
Размеры (Ш x В x Г) .....	51 мм x 119 мм x 13 мм
Вес .....	50 г (без элемента питания)

### ОБЩИЕ ХАРАКТЕРИСТИКИ

Требования к источнику питания.....	14,4 В -
.....	(допускаются скачки напряжения в диапазоне 11-16 В)
Максимальная выходная мощность.....	45 Вт x 4
Максимальное напряжение на предвыходе: .....	2 В / 10 кОМ
НЧ.....	+20 дБ / -14 дБ на 60 Гц
ВЧ.....	+ 14 дБ на 10 кГц
Вес.....	1,6 кг

### РАЗМЕРЫ КОРПУСА

Ширина .....	178 мм
Высота .....	50 мм
Глубина.....	152 мм

### РАЗМЕРЫ СЪЕМНОЙ ЛИЦЕВОЙ ПАНЕЛИ

Ширина .....	170 мм
Высота .....	46 мм
Глубина.....	18 мм

Срок службы данного изделия - пять лет.

- По причине постоянного усовершенствования технические характеристики и дизайн могут изменяться без предварительного уведомления.

ВНИМАНИЕ - Лазерное излучение при вскрытии. НЕ СМОТРИТЕ НА ЛУЧ.

**CLASS 1  
LASER PRODUCT**

(В основании системы)

---

## УСТАНОВКА И ПОДСОЕДИНЕНИЯ

Перед тем, как вы будете устанавливать и подсоединять данный аппарат, пожалуйста, внимательно ознакомьтесь с содержанием страниц 6-13 данного руководства.



### ВНИМАНИЕ

---

#### **ВЫПОЛНЯЙТЕ ВСЕ ПОДСОЕДИНЕНИЯ ПРАВИЛЬНО.**

Неправильные подсоединения могут явиться причиной возгорания или выхода системы из строя.

---

#### **УСТАНАВЛИВАЙТЕ СИСТЕМУ ТОЛЬКО В АВТОМОБИЛЯХ С 12 В ЗАЗЕМЛЕНИЕМ НА МИНУС (-).**

(В случае сомнений проконсультируйтесь у вашего дилера).

Невыполнение этого требования может стать причиной возгорания и т.п.

---

#### **ПЕРЕД ПОДКЛЮЧЕНИЕМ ОТСОЕДИНИТЕ КАБЕЛЬ ОТ МИНУСОВОЙ (-) КЛЕММЫ АККУМУЛЯТОРНОЙ БАТАРЕИ.**

Невыполнение этого требования может стать причиной поражения электрическим током или травмы, полученной вследствие короткого замыкания.

---

#### **ПРОКЛАДЫВАЙТЕ КАБЕЛИ ТАКИМ ОБРАЗОМ, ЧТОБЫ НЕ СОЗДАВАТЬ ПОМЕХ ОКРУЖАЮЩИМ ОБЪЕКТАМ.**

Прокладывайте монтажные жгуты и кабели в соответствии с приведенными в данном буклете инструкциями, чтобы не создавать помех при вождении. Кабели и жгуты, являющиеся помехой или свисающие на основные элементы управления автомобилем, например, рулевое колесо, рычаг переключения передач, педаль тормоза и т.п., представляют собой чрезвычайную опасность для вашей жизни.

---

#### **НЕ ДОПУСКАЙТЕ СОЕДИНЕНИЙ ВНАХЛЕСТКУ ЭЛЕКТРИЧЕСКИХ КАБЕЛЕЙ.**

Никогда не оголяйте изоляционную оплетку электрических кабелей для подачи питания на другие устройства. В этом случае может быть превышена предельно допустимая нагрузка по току, в результате чего возможно возгорание или поражение электрическим током.

---

#### **ПРИ РАССВЕРЛИВАНИИ ОТВЕРСТИЙ НЕ ПОВРЕДИТЕ ТРУБКИ ИЛИ ПРОВОДКУ.**

При рассверливании отверстий в шасси автомобиля для установки системы, примите необходимые меры предосторожности, чтобы не повредить трубки, систему подачи топлива, баки или электрическую проводку. Невыполнение этого требования может привести к возгоранию.

---

#### **НЕ ИСПОЛЬЗУЙТЕ БОЛТЫ ИЛИ ГАЙКИ ТОРМОЗНОЙ ИЛИ РУЛЕВОЙ СИСТЕМ ДЛЯ ВЫПОЛНЕНИЯ ЗАЗЕМЛЕНИЙ.**

НИКОГДА не используйте болты или гайки, установленные в тормозной или рулевой системах, а также баках автомобиля, для выполнения монтажных операций и заземлений. В противном случае может выйти из строя система управления автомобилем или произойти возгорание.

---

## **ХРАНИТЕ НЕБОЛЬШИЕ ПРЕДМЕТЫ, НАПРИМЕР, БОЛТЫ ИЛИ ВИНТЫ, ВНЕ ДОСЯГАЕМОСТИ ДЕТЕЙ.**

Следите за тем, чтобы они случайно не были проглочены детьми. В противном случае немедленно обращайтесь к врачу.

---

## **НЕ УСТАНОВЛИВАЙТЕ СИСТЕМУ В МЕСТАХ, ГДЕ ОНА МОЖЕТ МЕШАТЬ НОРМАЛЬНОМУ УПРАВЛЕНИЮ АВТОМОБИЛЕМ, НАПРИМЕР, В НЕПОСРЕДСТВЕННОЙ БЛИЗОСТИ ОТ РУЛЕВОГО КОЛЕСА И РЫЧАГА ПЕРЕКЛЮЧЕНИЯ ПЕРЕДАЧ.**

Это может привести к ухудшению обзора и помехам в управлении автомобилем, что может стать причиной аварийной ситуации на дорогах.



## **ПРЕДУПРЕЖДЕНИЯ**

---

### **ПРОЦЕДУРЫ ПОДСОЕДИНЕНИЯ И УСТАНОВКИ РЕКОМЕНДУЕТСЯ ВЫПОЛНЯТЬ СИЛАМИ СПЕЦИАЛИСТОВ.**

Выполнение подсоединений и установки данной системы требует наличие специальных навыков и опыта. Поэтому с целью обеспечения безопасности проконсультируйтесь с вашим дилером по данному вопросу.

---

### **ИСПОЛЬЗУЙТЕ ТОЛЬКО СПЕЦИАЛЬНЫЕ ПРИНАДЛЕЖНОСТИ И УСТАНОВЛИВАЙТЕ ИХ ОЧЕНЬ ТЩАТЕЛЬНО.**

Используйте только специальные принадлежности. Использование не предназначенных для этих целей принадлежностей может привести к выходу системы из строя или ненадежному монтажу системы.

---

### **ПРОКЛАДЫВАЙТЕ КАБЕЛИ ТАКИМ ОБРАЗОМ, ЧТОБЫ ОНИ НЕ ИЗГИБАЛИСЬ И НЕ ЗАЩЕМЛЯЛИСЬ ОСТРЫМИ МЕТАЛЛИЧЕСКИМИ КРОМКАМИ.**

Прокладывайте кабели и проводку как можно дальше от подвижных металлических деталей (например, направляющих для выдвижения сидений) или острых или заостренных кромок. Это поможет предотвратить изгибы и повреждение проводки. Если кабели проложены через отверстие в металле, используйте резиновые прокладки для сохранения целостности изоляционной оплетки кабеля при его трении об острую кромку отверстия.

---

### **НЕ УСТАНОВЛИВАЙТЕ СИСТЕМУ В МЕСТАХ С ВЫСОКОЙ ВЛАЖНОСТЬЮ ИЛИ ЗАПЫЛЕННОСТЬЮ.**

Не устанавливайте систему в местах с высоким уровнем влажности или запыленности. Влага или пыль могут стать причиной выхода системы из строя.

---

## **Меры предосторожности**

- Во избежание короткого замыкания, удостоверьтесь, что перед подсоединением вашего DVA-9860 кабель отсоединен от минусового (-) полюса аккумуляторной батареи.
- Проверьте правильность подсоединения проводов с цветовой маркировкой в соответствии с диаграммой. Невыполнение этого требования может привести к сбоям в работе устройства и/или поломке вашего автомобиля.
- Будьте особенно осторожны во время подсоединения проводов к электрической системе вашего автомобиля. Во избежание ошибки проверьте, что вы не используете проводку компонентов, установленных на заводе-изготовителе (например, бортового компьютера). При подсоединении DVA-9860 к блоку плавких предохранителей убедитесь в том, что предохранители защитного контура DVA-9860 имеют аналогичный номинал. Невыполнение этого требования может привести к выходу из строя вашего аппарата и/или автомобиля. В случае сомнений проконсультируйтесь у вашего дилера Alpine.
- Для подсоединения к другим устройствам (например, усилителю мощности) через RCA-разъемы, DVA-9860 снабжена гнездами типа RCA. Для подсоединения к другим устройствам вам может потребоваться адаптер. В этом случае обратитесь за помощью к авторизованному дилеру ALPINE.

- Убедитесь, что минусовые (-) выводы акустических систем подсоединены к клемме (-). Никогда не закорачивайте кабели левого и правого каналов акустических систем и не замыкайте их на корпус автомобиля.

### **ВАЖНО**

Пожалуйста, впишите серийный номер вашего аппарата в данную таблицу и сохраните ее для последующего использования. Табличка с серийным номером расположена на нижней панели аппарата.

СЕРИЙНЫЙ НОМЕР: \_\_\_\_\_

ДАТА УСТАНОВКИ: \_\_\_\_\_

СПЕЦИАЛИСТ ПО УСТАНОВКЕ: \_\_\_\_\_

МЕСТО ПОКУПКИ: \_\_\_\_\_

## **Установка**

### **Предостережение**

*Не блокируйте штатный вентилятор или теплоотводы системы, так как это препятствует свободной циркуляции воздуха. В противном случае существует риск перегрева аппарата и возгорания.*

#### **Вентиляционное отверстие**

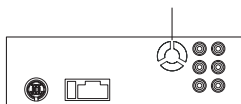

**(Задняя стенка)**

### **Место установки**

Перед тем, как выбрать место для установки данной системы, удостоверьтесь, что дисплей как в открытом, так и в закрытом положениях не препятствует нормальному переключению рычага коробки передач.

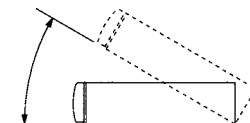

- Угол установки аппарата в пределах 35° от горизонтального положения.

1

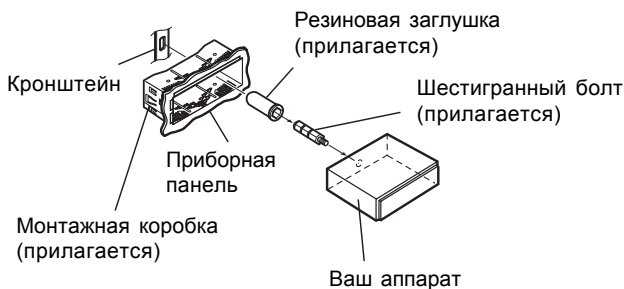

Снимите переднюю панель. Отделите монтажную коробку от вашей системы и зафиксируйте ее с помощью металлических скоб.

2

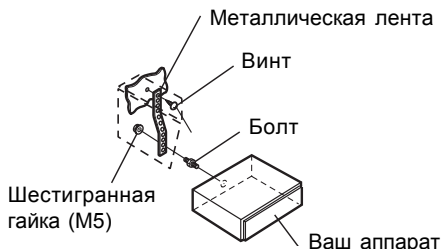

Если ваш автомобиль оборудован кронштейном, вверните длинный шестигранный болт в заднюю стенку вашего аппарата и установите на него резиновую заглушку. В случае отсутствия в вашем автомобиле приспособлений для монтажа автомагнитолы, закрепите вашу систему с помощью металлической ленты (в комплект поставки не входит). Подсоедините все провода в соответствии со схемой, приведенной в разделе "Подсоединения".

**ПРИМЕЧАНИЕ:**

*При монтаже используйте соответствующие винты\*.*

3



Установите DVA-9860 в приборную панель. По завершении установки убедитесь, что стопорные лепестки переведены в нижнее положение. Для этого плотно прижмите устройство и отогните лепестки вниз с помощью небольшой отвертки. Это обеспечит надежную фиксацию вашей системы в приборной панели. Затем установите прилагаемую съемную переднюю панель.

**Демонтаж системы**

- 1 Снимите переднюю панель.
- 2 С помощью небольшой отвертки (или аналогичного инструмента) отогните фиксаторы стопорных лепестков вверх (см. верхний рисунок). После того, как будет разблокирован каждый из лепестков, осторожно вытяните систему, чтобы убедиться в возможности ее демонтажа, а затем отогните второй лепесток.
- 3 Вытяните систему из приборной панели до конца.

## <ЯПОНСКИЕ АВТОМОБИЛИ>

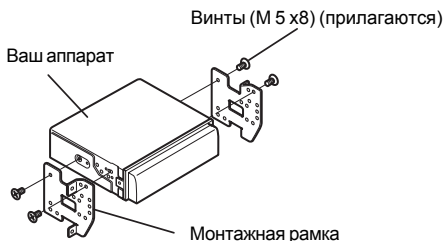

### Установка внешней соединительной коробки

В случае использования внешнего процессора звука (РХА-Н510, РХА-Н710 и т.п.), подсоединенного с помощью оптоволоконного кабеля, проверьте надежность установки внешней соединительной коробки с помощью ленты типа «Velcro» («липучка»). Это позволит вам избежать повреждений оптоволоконного кабеля.

- 1 Снимите с «липучек» защитное бумажное покрытие и закрепите их в основании соединительной коробки.

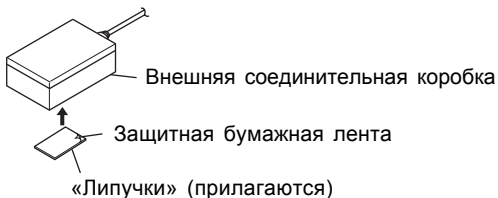

- 2 Закрепите соединительную коробку на плоской поверхности в месте, где она не будет мешать управлению автомобилем (на коврике и т.п.).
- Проверьте надежность крепления «липучек» к основанию соединительной коробки. Ненадежное крепление может привести к повреждению другого оборудования в вашем автомобиле, например, кабелей и т.п..
  - В случае установки соединительной коробки на коврике необходимо проложить кабель таким образом, чтобы исключить его случайное повреждение.
  - В рабочем режиме соединительная коробка может нагреваться, однако это не является неисправностью.



# Установка и подсоединения

## Подсоединения

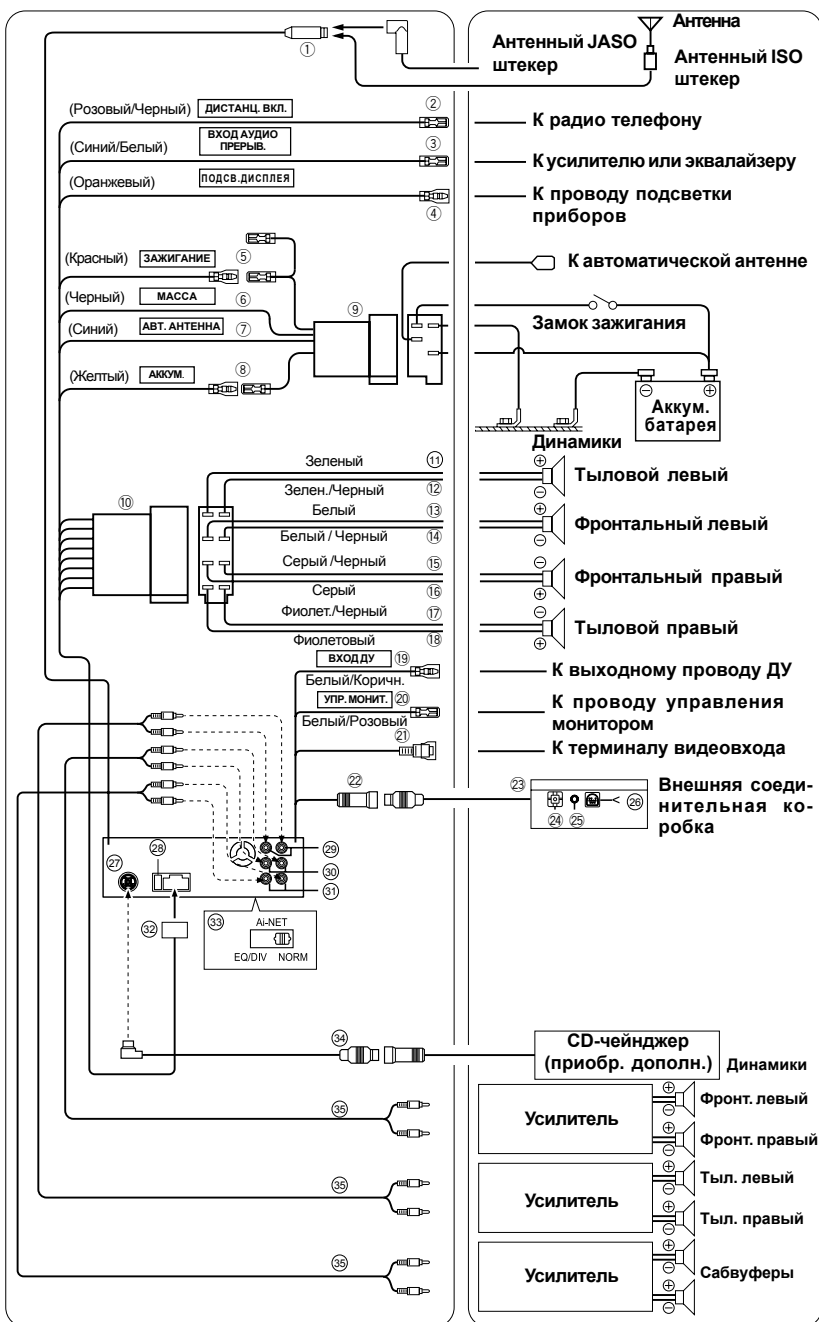

- ① **Гнездо антенны**
- ② **Входной провод аудио прерывателя (Розовый / Черный)**  
Подсоедините этот провод к выходу аудио интерфейса радиотелефона, с помощью которого обеспечивается закорачивание на массу при получении телефонного вызова.
- ③ **Провод дистанционного включения (Синий/Белый)**  
Соедините этот провод с проводом дистанционного включения вашего усилителя мощности или процессора сигналов.
- ④ **Провод подсветки дисплея (Оранжевый)**  
Данный провод можно соединить с проводом подсветки приборов на приборной доске. Это позволит вам осуществлять управление подсветкой панели управления вашей системы.
- ⑤ **Провод прерывателя питания (Зажигание) (Красный)**  
Подсоединяйте этого провод к свободному разъему блока плавких предохранителей автомобиля или к любому другому неиспользуемому источнику питания, обеспечивающему (+) 12 В, только при включенном зажигании или положении АСС.
- ⑥ **Провод заземления (Черный)**  
Подсоедините этот провод к качественному заземлителю на шасси автомобиля. Удостоверьтесь, что в точке подсоединения провод соприкасается с неокрашенной
- ⑦ **Провод автоматической антенны (Синий)**  
Подсоедините этот провод к разъему +В вашей автоматической антенны (если имеется).
  - *Этот провод должен использоваться только для управления автоматической антенной автомобиля. Не допускается его использование для включения усилителя, процессора сигналов и т.п..*
- ⑧ **Провод питания (Желтый)**  
Подсоедините этот провод к плюсовой (+) клемме аккумуляторной батареи.
- ⑨ **Разъем питания ISO**
- ⑩ **ISO разъем (выход динамика)**
- ⑪ **К выходу левого тылового (+) динамика (Зеленый)**
- ⑫ **К выходу левого тылового (-) динамика (Зеленый/Черный)**
- ⑬ **К выходу левого фронтального (+) динамика (Белый)**
- ⑭ **К выходу левого фронтального (-) динамика (Белый/Черный)**
- ⑮ **К выходу правого фронтального (-) динамика (Серый/Черный)**
- ⑯ **К выходу правого фронтального (+) динамика (Серый)**
- ⑰ **К выходу правого тылового (-) динамика (Фиолетовый/Черный)**
- ⑱ **К выходу правого тылового (+) динамика (Фиолетовый)**
- ⑲ **Выходной кабель ДУ (Белый/Коричневый)**  
Соедините внешнее устройство ALPINE с выходным кабелем ДУ.
- ⑳ **Провод управления монитором (Белый/Розовый)**  
Соедините его с проводом управления поддерживающего сенсорное управление монитора.
- ㉑ **Выходной разъем видеосигнала**  
Данный разъем используется в комбинации с видеовходами другого видео устройства (поддерживающего сенсорное управление монитора и т.п.).
- ㉒ **Разъем для подключения внешней соединительной коробки**  
Подключите его к внешней соединительной коробке (приобретается дополнительно).
- ㉓ **Внешняя соединительная коробка**  
Используется при подключении оптического цифрового кабеля или интерфейсного блока ДУ. Подсоединяется к разъему для подключения внешней соединительной коробки.
  - *Не устанавливайте соединительную коробку в местах возможного контакта с водой, например, на коврик или в непосредственной близости от кондиционера. Невыполнение этого требования может стать причиной сбоя в работе системы*

- Избегайте контакта кабеля для подключения соединительной коробки с другими аудио кабелями. Это поможет вам избежать появления наведенных шумов в вашей системе.
- Устанавливайте соединительную коробку как можно дальше от антенных кабелей и задней стенки данного аппарата. В противном случае могут иметь место шумы во время приема радиопередач.

24 **Терминал цифрового выхода (Оптический)**

Используется при подсоединении устройств, оборудованных оптическим цифровым входом.

25 **Разъем для подключения интерфейса ДУ**

Подсоедините к интерфейсному блоку ДУ.

- В случае необходимости используйте прилагаемый кабель-удлинитель для подключения к пульту ДУ на руле.

26 **Разъем интерфейса штатного дисплея**

Вывод сигналов управления на интерфейс штатного дисплея.

Подсоедините его к интерфейсному блоку штатного дисплея (приобретается дополнительно).

27 За более подробной информацией обращайтесь к ближайшему дилеру Alpine.

**Ai-NET разъем**

Соедините его с выходным или входным разъемом другого устройства (чейнджера компакт-дисков, эквалайзера, iPOD адаптера и т.п.), оборудованного шиной Ai-NET

\* В случае подсоединения iPOD-плеера вам необходимо приобрести дополнительно интерфейсный адаптер KCA-420i. За более подробной информацией обратитесь к инструкции по эксплуатации KCA-420i.

28 **Патрон плавкого предохранителя (10 А)**

**Выходные RCA разъемы тылового канала**

Красный - правый, белый - левый.

30 **Выходные RCA разъемы фронтального канала**

Красный - правый, белый - левый.

31 **RCA разъемы выходного сигнала сабвуфера**

Красный - правый, белый - левый.

32 **Разъем питания**

**Системный переключатель**

При подсоединении процессора или делителя, снабженного шиной Ai-NET, установите данный переключатель в положение EQ/DIV/ Если не подсоединено ни одно из устройств, оставьте переключатель в положении NORM.

- 34 • Перед тем, как перевести переключатель в другое положение, отключите питание системы.

35 **Ai-NET кабель (входит в комплект поставки CD-чейнджера)**

36 **RCA кабель - удлинитель (приобретается дополнительно)**

**Антенный ISO/JASO-переходник (приобретается дополнительно)**

В зависимости от марки вашего автомобиля, вам может потребоваться антенный ISO/JASO-адаптер.

**Для предотвращения внешних шумов в вашей аудио системе придерживайтесь следующих правил.**

- Аудио система и относящиеся к ней соединительные кабели должны располагаться не менее, чем на расстоянии 10см от жгута электрической системы автомобиля.
- Располагайте кабели питания как можно дальше от всей остальной проводки.
- Надежно подсоединяйте заземляющий кабель только к неокрашенной металлической поверхности шасси автомобиля (при необходимости отскоблите слой краски).
- Если вы дополнительно приобрели шумоподавитель, подсоедините его как можно дальше от аудио системы. Ваш дилер Alpine может предложить вам одну из моделей шумоподавителей Alpine, поэтому обращайтесь к нему за более подробной информацией.
- Ваш дилер Alpine прекрасно осведомлен о том, какими способами можно предотвратить шумовые помехи, поэтому вы можете получить у него консультацию по этому вопросу.

## Пример системного подсоединения

Подсоединение поддерживающего систему связи Ai-NET цифрового процессора звука (совместимого с оптоволоконным каналом связи) к поддерживающему сенсорное управление монитору/чейнджеру

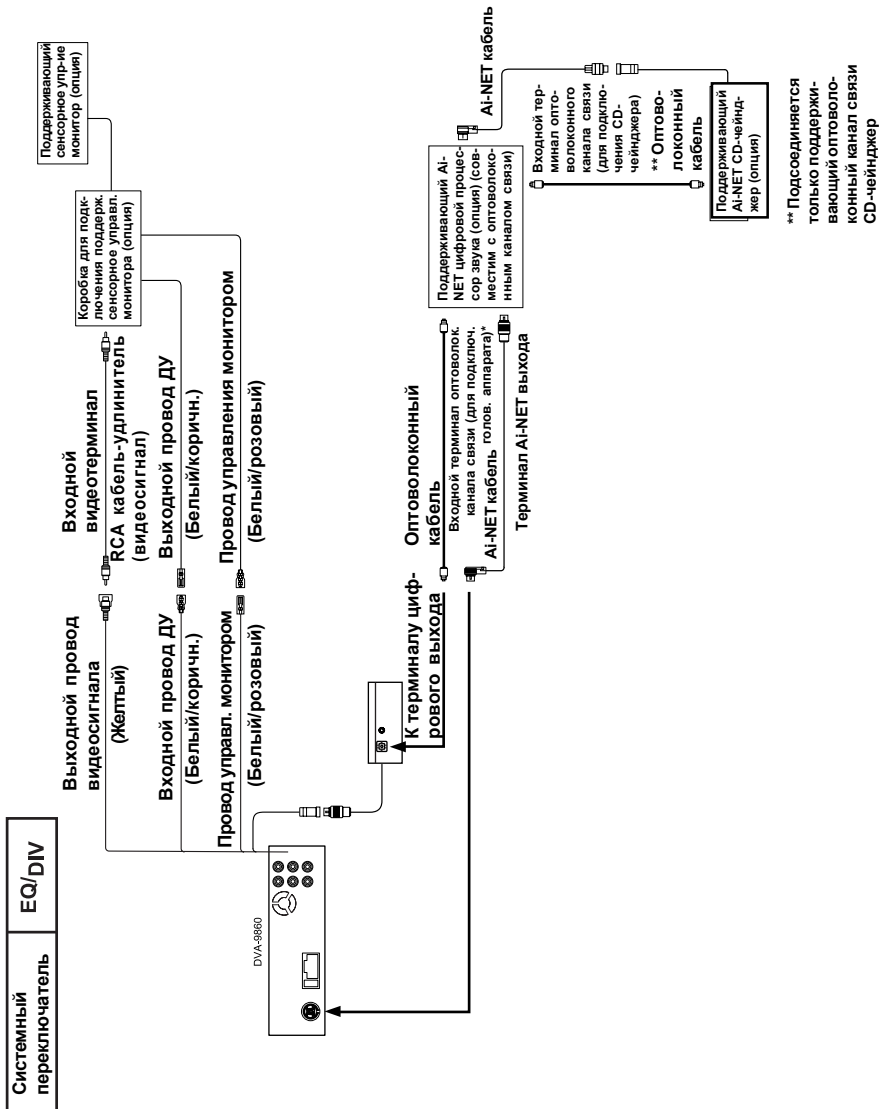

- В случае подсоединения к устройствам, совместимым с оптоволоконным каналом связи, необходимо произвести установку режима данного устройства. Ознакомьтесь с инструкциями раздела «Установка для оптического цифрового выхода» (стр. 48) и выберите опцию ON. Затем ознакомьтесь с разделом «Установка цифрового процессора звука» (стр. 48) и выполните соответствующую установку.
- \* В случае подсоединения PXA-H510:
  - Подсоедините терминал оптического цифрового входа к DVD-модулю.
  - В случае использования оптических цифровых подсоединений одновременное подключение DVA-5205 и DVA-9860 невозможно.

**При использовании волоконно-оптического кабеля придерживайтесь следующих указаний:**

- Не сгибайте оптоволоконный кабель под острым углом.
- Не скручивайте волоконно-оптический кабель с радиусом менее 30 мм.
- Не устанавливайте ничего поверх волоконно-оптического кабеля.